

KERT

2023

Gyep- és talajápolás
Bokor- és faápolás
Szivattyúzás és öntözés



ÚJABB ELSŐ HELYEZÉS
A STIFTUNG WARENTEST
MEGMÉRTEZÉSÉN!



GARANCIÁVAL KAPCSOLATOS ÍGÉRETÜNK

Célunk, hogy olyan funkcióban gazdag, biztonságos és minőségi termékeket fejlesszünk, amelyekkel könnyedén megvalósíthatja elképzeléseit. Ennek biztosítása érdekében az alábbi garanciákat vállaljuk:

- **Einhell 2+1 év termékgarancia**
Az Einhell termékekre – garanciakiterjesztéssel – összesen 3 év jótállást vállalunk.
- **PurePOWER BRUSHLESS Garancia**
Jótállási idő 10 évre történő meghosszabbítása valamennyi PurePOWER Brushless (szénkefe nélküli) termék esetében.*
- **Power X-Change 1+2 év akkumulátorgarancia**
Power X-Change akkumulátorainkra garanciakiterjesztéssel 1+2 év (összesen 3 év) jótállást vállalunk.



* Ez a garancia csak olyan motorhibákra terjed ki, amelyek anyag- vagy gyártási hibára vezethetők vissza!

HOGYAN ÉRVÉNYESÍTHETI?

Látogasson el az einhell.hu weboldalra, hozzon létre egy felhasználói fiókot, és kérje a garanciakiterjesztést.

További információ:
www.einhell.hu

einhell.hu
 >>>



POWER X-CHANGE

Power X-Change Vezeték nélküli, határtalan szabadság	7	Akkumulátoros láncfűrészek	41
Robotfűnyírók	10	Akkumulátoros lánccélvezők	43
Benzines fűnyírók (PXC E-Start)	15	Akkumulátoros lombfűvők	44
Akkumulátoros fűnyírók	16	Akkumulátoros univerzális fűvők	46
Akkumulátoros kézi fűnyírók	23	Akkumulátoros lombszívók	47
Akkumulátoros univerzális szórók	23	Akkumulátoros fű- és bokornyíró ollók	49
Akkumulátoros talajlazítók és gypszellőztetők	24	Akkumulátoros ágvágó fűrészek	50
Akkumulátoros talajlazítók	25	Akkumulátoros ágvágó ollók	50
Akkumulátoros talajfűrók	26	Akkumulátoros permetezők	51
Akkumulátoros hőmarók	27	Akkumulátoros ventilátorok	52
Akkumulátoros kapálógépek	28	Akkumulátortartó övek	53
Akkumulátoros fűkaszák	28	Akkumulátoros gázüzemű hőlégfűvők	53
Akkumulátoros fűszegélynyírók	29	Akkumulátoros automata kerti szivattyúk	54
Akkumulátoros gypszegélyvágók	32	Akkumulátoros kerti szivattyúk	55
Akkumulátoros fugatisztítók	32	Akkumulátoros tisztavíz-búvárszivattyúk	56
Akkumulátoros tisztítókefék	33	Akkumulátoros szennyvízszivattyúk	58
Akkumulátoros sövényvágók	35	E-Case rendszerű kofferek	60
Akkumulátoros olajbogyó- és gyümölcszedő gép	37	Power X-Change tartozékok	63
Akkumulátoros multifunkciós szerszámok	38	Akkumulátor-tanácsadó Üzemidők Töltési idők	67
Akkumulátoros magassági ágvágók	39	Power X-Change technológiát alkalmazó partnereink	73
Akkumulátoros magassági sövényvágók	40		



KERTÁPOLÁS

Gyep- és talajápolás	74	Fák és bokrok ápolása	93
Robotfűnyírók	76	Elektromos sövényvágók	95
Elektromos fűnyírók	77	Benzines sövényvágók	96
Benzines fűnyírók	78	Akkumulátoros fű- és bokornyíró ollók	97
Kézi fűnyírók	82	Elektromos magassági ágvágók	98
Elektromos talajlazítók/gypszellőztetők	84	Elektromos magassági sövényvágók	98
Benzines talajlazítók	85	Elektromos multifunkciós készülékek	99
Gyephengerek	86	Elektromos láncfűrészek	101
Elektromos fugatisztítók	86	Benzines láncfűrészek	102
Szórókocsik	86	Elektromos lánccélvezők	103
Elektromos fűszegélynyírók	87	Tartozékok famegmunkáláshoz benzines gépek	103
Benzines fűszegélynyírók	88	Elektromos lombszívók	104
Benzines multifunkciós szerszámok	88	Kerti aprítógépek	105
Benzines fűkaszák	89	Elektromos ágaprítók	105
Benzinmotoros kapálógépek	91		
Elektromos kapálógépek	92		



VÍZTECHNOLÓGIAI MEGOLDÁSOK

Víztelenítés öntözés házi vízellátás	106	Plus felszíni szivattyúk	120
Tisztavíz-búvárszivattyúk Aquasensor-technológiával	110	Plus kerti szivattyúk	122
Szennyvízszivattyúk Aquasensor-technológiával	111	Kerti szivattyúk	125
2 az 1-ben kombinált szivattyúk	112	SMART automata házi és kerti szivattyúk	126
ECO-búvárszivattyúk tiszta- és szennyezett vízhez	114	Plus automata házi és kerti szivattyúk	127
Szennyvízszivattyúk	114	Automata házi és kerti szivattyúk	127
Tisztavíz-búvárszivattyúk	116	Plus házi vízművek	128
Hordóürítő szivattyúk	117	Házi vízművek	130
Búvár-nyomószivattyúk	118	Benzines szivattyúk	131
Mélykúti szivattyúk	119	Felszíniszivattyú-tartozékok	133

Tartozékok és tartalék alkatrészek	134
Reklámeszközök	144

Szerviz	148
---------	-----



PARTNERSÉG AZ EGYSÉG JEGYÉBEN: AZ EINHELL ÉS AZ FC BAYERN MÜNCHEN

Olyan partnert kerestünk, akinek ugyanolyan fontos a teljesítmény és az állóképesség, mint nekünk. Olyan partnerrel szeretnénk együtt dolgozni, aki értékeli az erőt és a rugalmasságot, és következetesen törekszik céljai megvalósítására. Mindezek tükrében örömmel tudatjuk, hogy az Einhell 2021 augusztusától arany fokozatú támogatóként, Home & Garden Expert partnerként segíti

a Bayern München labdarúgócsapatát. Élj át Ön is, hogyan valósítunk meg izgalmasabbnál izgalmasabb projekteket a Power X-Change akkumulátorok segítségével – a pályán és az Allianz Aréna körül egyaránt – amelyek segítik a játékosokat abban, hogy csodát tessenek a gyepen!

PARTNERSÉG AZ EGYENLŐSÉG JEGYÉBEN

Célunk, hogy a legjobbat nyújtva mindig példaképként szolgáljunk, fáradtságot nem ismerve maximális teljesítményt nyújtunk, és minden kihívásnak megfeleljünk. Az Einhell és az FC Bayern labdarúgócsapatát nem csak a Bajorország szívében található otthonuk iránti szeretet, hanem a közös értékek és az azonos gondolkodásmód is összeköti. Az Einhell mostantól az FC Bayern hivatalos Home and Garden Expert partnere, valamint a zökkenőmentes mérkőzés- és edzéslebonnyolítás szakértője és megvalósítója.

Az akkumulátor-tesztgyőztes és a német rekordbajnok találkozása. A küldetés? A következő szint elérése!

AZ EINHELL NEM ISMERI A LEHETETLENT KÉT ÚJABB FC BAYERN-TERMÉKKEL BŐVÜLTÜNK

Andreas Kroiss, az Einhell Germany AG igazgatótanácsának elnöke megerősítette, hogy a partnerség keretében az Einhell több területen is együttműködik az FC Bayern München csapatával. „Az FC Bayern előtt tisztelegve két olyan egyedi termékkel készültünk, amely sok barkácsoló és hobbikertész rajongó szívét dobogtatja majd meg.”

Az FC Bayern szurkolói boltjában már elérhető a speciális 36 voltos akkus fűnyíró, amelyet a labdarúgócsapat márkajelzése díszít. Az Einhell Brushless (szénkefe nélküli) motorral felszerelt fűnyíró használatát a hatfokozatú központi magasságállítás, a három különböző magasságba állítható és összecsuksukható nyél, valamint a telítettséjelzővel ellátott fűgyűjtő kosár teszi még egyszerűbbé és hatékonyabbá.

Az FC Bayern márkajelzéssel ellátott Einhell TP-CD 18/50 Li-i Brushless erős akkus útvecsavarozó szénkefe nélküli motorja nagyobb teljesítményt és hosszabb élettartamot szavatol, mint a szénkefés motorokkal felszerelt társaik. A fűnyíró és az útvegfűró gyári csomagolása két darab akkumulátort tartalmaz. A PXC-terméksalád valamennyi akkumulátora / töltője és terméke kompatibilis egymással.

Egyedi FC Bayern-termékeinkről a www.einhell.hu oldalon talál további információt.



„Olyan emberekre van szükségünk, akik szenvedéllyel teszik a dolgukat. Akiknek a technológia a vérükben van. Akik segítenek abban, hogy még tovább fejlődjünk. Olyan partnerre van szükségünk, aki segít az akadályok leküzdésében, bármilyen küldetésről legyen is szó. És ilyen partner csak egy létezik.”

Oliver Kahn, az FC Bayern München AG igazgatótanácsának elnöke



Einhell
Official Home & Garden Expert



Einhell
VEZETÉK NÉLKÜL. TÖKÉLETESEN.

POWER X-CHANGE

KÉT PARTNER. EGY KÜLDETÉS.
MAXIMÁLIS TELJESÍTMÉNY.



AZ EINHELL A MERCEDES-AMG
PETRONAS F1 TEAM BÜSZKE PARTNERE.

Official Tool Expert

Einhell



AMG
PETRONAS
FORMULA ONE TEAM



„Büszkék vagyunk arra, hogy számos neves és kiváló versenytársat megelőzve bizonyíthattuk rátermettségünket és szakértelmünket. Első helyen végeztünk az akkumulátorok versenyében.”

Andreas Kroiss, az Einhell Germany AG igazgatótanácsának elnöke



LENYŰGŐZŐ SZAKÉRTELEM, MEGGYŐZŐ ÉRVEK. KIZÁRÓLAG AZ EINHELLTŐL.

Korán felismertük, hogy felhasználóink a vezeték nélküli megoldásokat részesítik előnyben, így figyelmünket és kapacitásunkat teljes egészében az akkumulátortechnológiára és a Power X-Change akkumulátorrendszer bővítésére összpontosítottuk. Termékeink kiváló minőségét számos tesztyőzelem, neves szaklapok és szakértői tesztek támasztják alá, amelyek megerősítenek minket abban, hogy jól

döntöttünk, amikor az akkumulátortechnológia fejlesztésére fektettük a hangsúlyt. Célunk, hogy megmutassuk, mire képesek az Einhell akkumulátoros készülékei, és ügyfeleink megtapasztalhassák a vezeték nélküli, határtalan szabadságot akár az otthonukban, akár ház körüli munkákhoz használják készülékeinket. A Power X-Change neve mára eggyé forrt a vezeték nélküli határtalan szabadsággal.

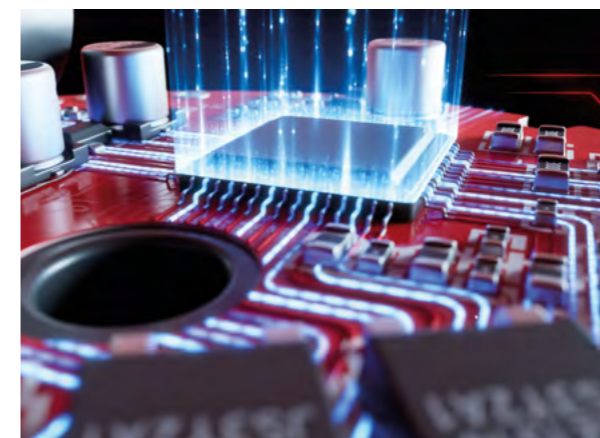

VEZETÉK NÉLKÜLI, HATÁRTALAN SZABADSÁG A LEGFEJLETTEBB AKKUMULÁTORRENDSZERNEK KÖSZÖNHETŐEN

Ismeri az érzést, amikor nem kell a kábelek hossza és a dugalj elhelyezkedése miatt aggódnia, vagy amikor egy készülék tökéletes a megálmodott projekt megvalósításához? Esetleg azt, amikor a készülékei üzemeltetéséhez mindössze egyetlen akkumulátorra van szüksége, és mindegy, hogy azt fűnyíróhoz, kalapácsfűrőhöz vagy épp száraz-nedves por-taszítóhoz használja? Akkor Ön már egészen biztosan megtapasztalta az akkus készülékek nyújtotta szabadságot!



A LEGKORSZERŰBB TECHNOLÓGIA GARANTÁLT MINŐSÉG

Maximális biztonság és teljesítmény.

A Power X-Change platform koncepciójának kidolgozásakor a kiváló minőségű, legújabb generációs akkumulátorcellákra, és az intelligens, folyamatvezérelt elektronikára támaszkodtunk. Ennek eredményeként sikerült egy olyan rendszert megalkotni, amely hatékonysága, megbízhatósága és hosszú élettartama révén az iparág egyik legjobb és legmegbízhatóbb akkumulátorrendszerévé nőtte ki magát.



NAGY TELJESÍTMÉNYŰ KÉSZÜLÉKEK HOSSZÚ ÜZEMIDEJŰ AKKUK

Mindegy, mekkora projektbe fog bele, a Power X-Change rendszerakkumulátorai soha nem fogják cserben hagyni!

Attól tart, hogy nem lesz elegendő erő a készülékében a feladat elvégzéséhez? Ne aggódjon! Max. 2700 watt teljesítményű gépeinkben és 8 Ah kapacitású akkumulátorainkban mindig lesz elegendő tartalék a munkálatok elvégzéséhez, és bármilyen területen felveszik a versenyt vezeték társaikkal. Mindegy, hogy egy polcot kell felfűrnia, vagy egy egész faházat szeretne összeszerelni: a Power X-Change rendszer segítségével könnyedén megvalósíthatja elképzeléseit és álmait.



1 AKKU - 1000 LEHETŐSÉG AKKUMULÁTOROS MEGOLDÁSOK, A-TÓL Z-IG

Sokoldalú, akárcsak Ön: nagy teljesítményű akkumulátorok, bármilyen munkához.

A Power X-Change az első olyan akkumulátorrendszer, amelynek választékában a hobbikertészek és az ezermesterek egyaránt megtalálják a számukra legmegfelelőbb készülékeket. A PXC termékcsalád már több mint 250 készülékkel büszkélkedhet. Mindent megteszünk, hogy folyamatosan bővülő termékínálatunkkal és partnereinkkel együttműködve az élet minden területén jelen legyünk. A sokoldalú Power X-Change akkumulátorokat számos partnerünk készülékeihez is használhatja. További információk: 73. oldal.



AKTÍV AKKUMULÁTORFELÜGYELETI RENDSZER INTELLIGENS VEZÉRLŐELEKTRONIKA

A mikrochip-vezérelt aktív akkumulátorfelügyeleti rendszer (ABS) folyamatosan ellenőrzi és vezérli az elektromos és mechanikus alkatrészeket, valamint a biztonságos működéshez elengedhetetlen folyamatokat. Az előnyöket Ön is gyorsan megtapasztalhatja:

- MAXIMALIZÁLT ÜZEMIDŐ
- OPTIMALIZÁLT TELJESÍTMÉNY
- HOSSZABB AKKUMULÁTOR-ÉLETTARTAM
- NAGYOBB BIZTONSÁG



TWIN-PACK® TECHNOLOGIA 18 V + 18 V = 36 V

Ha egy készülék üzemeltetéséhez 36 V feszültség szükséges, akkor használjon két darab 18 V akkumulátort. Ez a Twin-Pack® technológia lényege. A feszültség (V) megduplázásával automatikusan kétszeresére nő a teljesítmény (W) is. A dupla Twin-Pack technológia még hosszabb munkaidőt szavatol: ennél a megoldásnál már négy akkumulátor segíti a felhasználó munkáját. Ha a behelyezett két akku lemerül, akkor a rendszer automatikusan átvált a két darab tartalék akkura.



Az akkumulátorok kiválasztásakor ne csak az üzemidőt és a súlyt mérlegelje; a teljesítmény is elengedhetetlen szempont! A Power X-Change Plus technológiának köszönhetően azonos cellaszám mellett nagyobb teljesítmény áll rendelkezésre, így a nagy teljesítményigényű munkák elvégzéséhez is lesz elegendő erő a készülékben.

Ha pl. egy sarokcsiszolót darabolásra szeretne használni, akkor az üzemidő (Ah érték) kevésbé fontos, a rendelkezésre álló teljesítmény (W érték) azonban annál inkább! Gondoljon csak bele: ha autózik, akkor hegymenetben vagy előzés közben nagyobb erőre, vagyis több lóerőre/kilowatra lesz szüksége.



Ah ≙ Tank mérete
≙ Megtehető táv

W ≙ LE/kW
≙ Teljesítmény



PUREPOWER SZÉNKEFE NÉLKÜLI MEGOLDÁSOK, BÁRMILYEN MUNKÁHOZ

Számos Power X-Change készüléket szénkefe nélküli motorral gyártunk. Összehasonlítva a szénkefés motorokkal, a szénkefe nélküli technológia számos előnyt biztosít:

- NAGYOBB TELJESÍTMÉNY
- HOSSZABB ÜZEMIDŐ
- HOSSZABB ÉLETTARTAM
- KOMPAKTABB KIALAKÍTÁS
- NEM IGÉNYEL KARBANTARTÁST

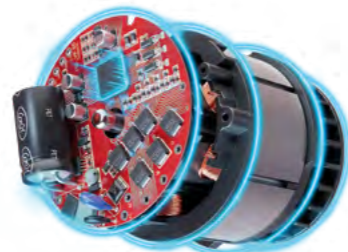

PUREPOWER
BRUSHLESS



- + 25% teljesítmény*
- + 50% üzemidő*
- + 100% élettartam*
- + 10 év garancia**

* Körülbelül adatok, összehasonlítva normál szénkefés motorokkal ** Szénkefe nélküli motorokra, online regisztráció esetén

1 AKKU.
MÁR TÖBB MINT 250 KÉSZÜLÉKHEZ.

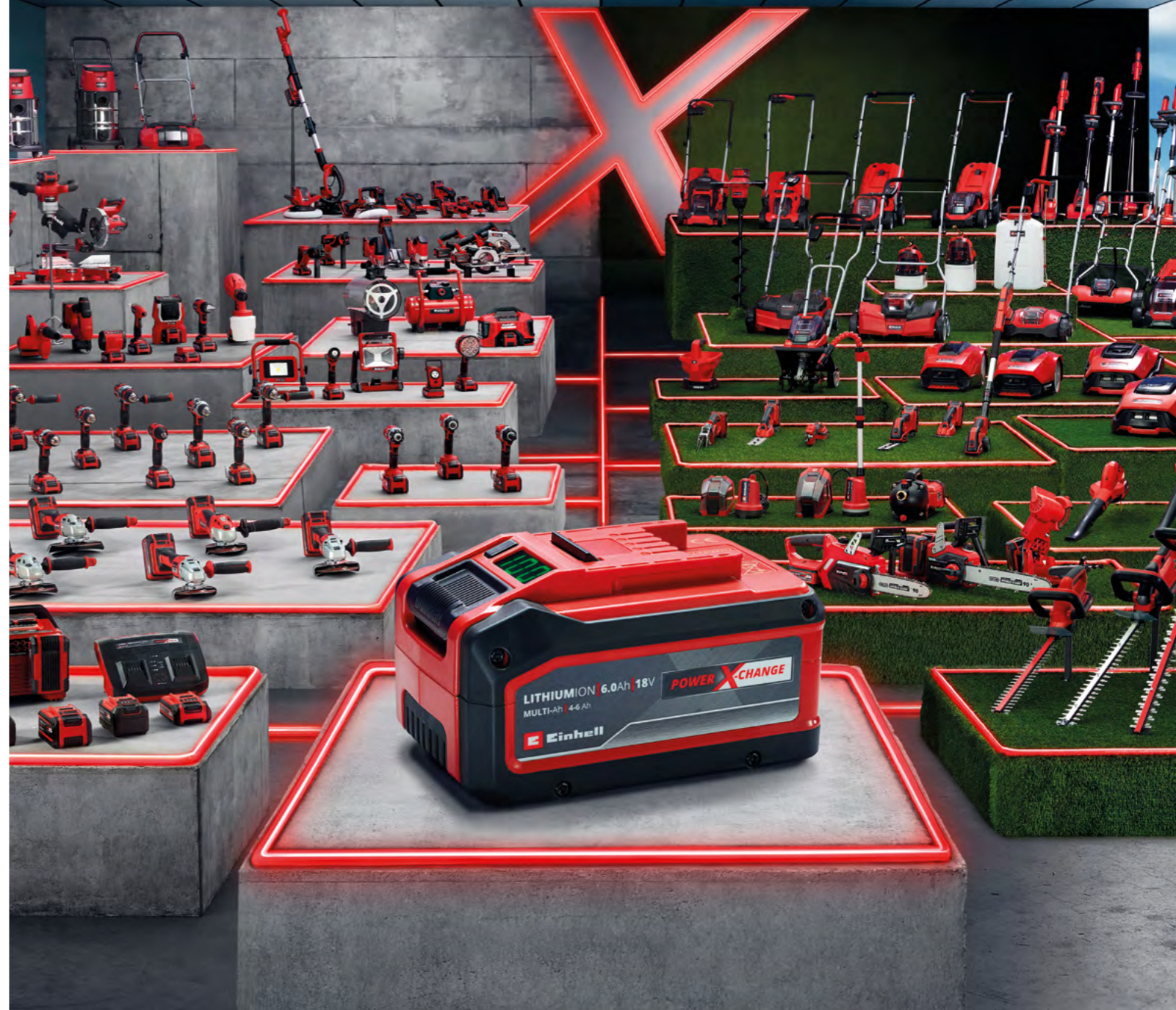

POWER X-CHANGE ROBOTFŰNYÍRÓK

POWER X-CHANGE LÍTIUM-ION AKKUMULÁTOR

Az akkut a Power X-Change termékcsalád valamennyi készülékéhez használhatja

INTEGRÁLT KAMERA

Felismeri a nyírási területet, valamint a látható szegélyeket és akadályokat (pl. köveket, kátrányt vagy a mulcsot)

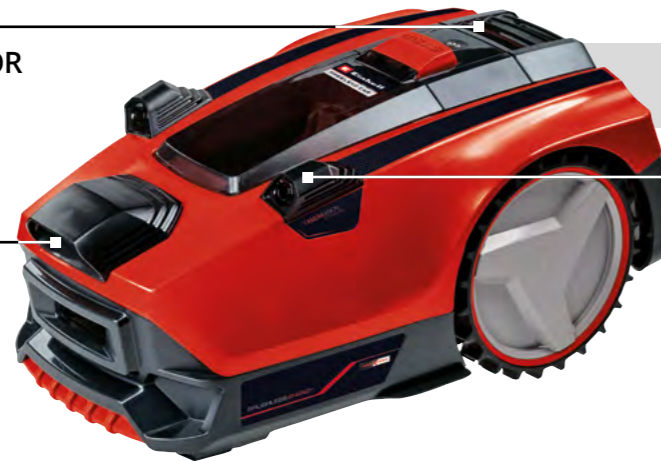

Power X-Change robotfűnyíró
FREELEXO CAM 500

ULTRAHANGOS SZENZOROK

Az érzékelők felismerik az akadályokat és a gyepterület fizikai határait (pl. sövényeket, falakat vagy fákat)

1 Kicsomagolás



2 A töltőállomás és a kábel* telepítése



* Ennél a lépésnél nem a határolókábel, hanem a töltőállomást körülölelő, 5 m² nagyságú hurok telepítéséről van szó, amelyet a robotfűnyíró dokkoláskor használ

3 Kalibrálás és előkészítés



Helyezze a Freelexo robotfűnyíró a töltőállomásra, kalibrálja és kezdje meg az inicializálást.

4 Munka megkezdése



POWER X-CHANGE ROBOTFŰNYÍRÓK

PUREPOWER BRUSHLESS



	FREELEXO CAM 500	ÚJ
PXC-akkumulátor feszültség / kapacitás	18 V / 3,0 Ah	
Munkaterület ajánlott nagysága*	500 m ²	
Vágáshélesség	18 cm	
Vágásmagasság-állítás	fokozatmentes / 20 – 60 mm / központi	
Emelkedő max. nagysága	25%	
PXC-rendszerakkumulátor	•	
Mobilalkalmazás	-	
Felhasználóbarát panel	•	
Fűnyírás határolókábelek nélkül	•	
Integrált kamera és akadályérzékelők	•	
Mágnesszalag a virtuális határokhoz	• (5 m a gyári csomagolásban)	
Programozható működési idő	•	
Programozható mellékfelület-nyírás	•	
Eco-üzemmód	•	
Emelés-, döntés- és ütközésszenzorok	•	
Szénkefe nélküli motor	•	
Készülékhez mellékelte töltőállomás	• (12 m hosszú tápkábellel)	
Mellékelte akkumulátor / töltőkészülék	1 / 0	
Határolókábel a gyári csomagolásban	nem szükséges a készülék használatához	
Cikkszám	34.139.91	



HATÁRTALAN SZABADSÁG
Határolókábel nélkül üzemeltethető



FELHASZNÁLÓBARÁT PANEL
Egyszerű kezelés, programozható fűnyírási idő naponta vagy két-naponta végzett gyepterületre



OLDALTERÜLETEK NYÍRÁSA
Speciális nyírási üzemmód a kieső gyepterületek ápolásához



ESŐÉRZÉKELŐ
Füvet kímélő megoldások

* A megmunkálható terület nagyságának kiszámításához ideális munkakörülményeket vettünk alapul



4 006825 663525

FREELEXO CAM

FELEJTSE EL HATÁROLÓKÁBELEKET: A ROBOTFŰNYÍRÓ FELISMERI AZ AKADÁLYOKAT ÉS A HATÁROKAT



FIZIKAI HATÁROK
pl. falak, sövények és fák

LÁTHATÓ AKADÁLYOK
pl. mulcs, kátrány vagy kövek

MÁGNESSZALAGOK ÁLTAL KIJELELT VIRTUÁLIS KERÍTÉS

A kertben kihúzott mágnesszalag virtuális kerítésként működik. A FREELEXO CAM beépített mágneses szenzorai érzékelik a szalagot, és a határt elérve megfordulnak. Így könnyedén elhatárolhatja azokat a területeket, amelyeket nem közelíthet meg a készülék.



IDŐSZAKOS KORLÁTOZÁSOK

Ha nem szeretné, hogy a fűnyíró pl. az éppen kezdődő kertiparti közelében dolgozzon

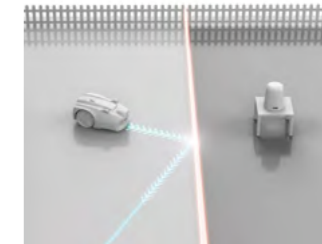

RENDEZETT VIRÁGÁGYÁSOK

A virágok szépen elkezdtek növekedni, és már most oda-csábítják a rovarokat? Akkor semmi esetre sem szabad a közelükbe engedni a robotfűnyíró!

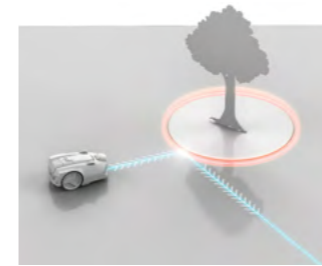

FRISSEN ÜLTETETT FÁK

Az újonnan ültetett fák még törékenyek, így eleinte virtuális kerítéssel kell őket óvni, hogy a robotfűnyíró ne ütközhessen nekik

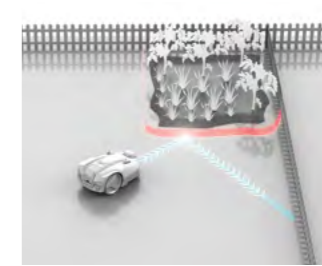

SZEGÉLYEK ÁPOLÁSA

A nem megfelelő vagy a robotfűnyíró számára nehezen látható szegélyeket kijelölheti a szalaggal, és megfelelően körbe tudja határolni a nyírándó területet

FREELEXO CAM TARTOZÉKOK

		Cikkszám	EAN	Szállítási terjedelem	Használható
	Robotfűnyíró-garázs	34.140.24	4 006825 654417	1x (összecsukható, H x Sz x Ma: 77,0 x 59,0 x 39,5 cm)	
	Tartalék pengék	34.140.20	4 006825 648775	12x	valamennyi Einhell robotfűnyíróhoz
	Tisztítókészlet	34.140.25	4 006825 657951	kesztyű, kefék, csiszolópárnák, mikroszálas törülköző, spatula, csavarhúzó	
	Mágnesszalag-készlet	34.140.28	4 006825 670929	Mágnesszalag (20 m hosszú), 20x rögzítőkampó	FREELEXO CAM

POWER X-CHANGE ROBOTFŰNYÍRÓK

PUREPOWER BRUSHLESS



	FREELEXO 300 LCD BT+ Solo EXPERT ÚJ	FREELEXO 500 LCD BT+ EXPERT	FREELEXO 600 BT EXPERT
PXC-akkumulátor feszültség / kapacitás	18 V / -	18 V / 2,5 Ah	18 V / 2,5 Ah
Munkaterület ajánlott nagysága*	300 m ²	500 m ²	600 m ²
Vágásszélesség	18 cm	18 cm	18 cm
Vágásmagasság-állítás	fokozatmentes / 20 – 60 mm / központi	fokozatmentes / 20 – 60 mm / központi	fokozatmentes / 20 – 60 mm / központi
Emelkedő max. nagysága	35%	35%	35%
PXC-rendszerakkumulátor	•	•	•
Mobilalkalmazás	Bluetooth-on keresztül	Bluetooth-on keresztül	Bluetooth-on keresztül
LCD-kijelző	•	•	-
Előre beprogramozható üzemidő	•	•	•
Időjárás-alapú ütemezés	-	-	-
Multizónás fűnyírás	•	•	•
Célzott fűnyírás	•	•	-
Programozható mellékfelület-nyírás	•	•	-
Eco-üzemmód	•	•	-
Emelés-, döntés- és ütközésszenzorok	•	•	•
Szénkefe nélküli motor	•	•	•
Készülékhez mellékelt töltőállomás	•	•	•
Mellékelt akkumulátor / töltőkészülék	0 / 0	1 / 0	1 / 0
Mellékelt határolókábel	100 m	130 m	140 m
Mellékelt rögzítőkampó	140x	190x	200x
Mellékelt tartozékok	4x csatlakozó, 3x tartalék penge	4x csatlakozó, 3x tartalék penge	4x csatlakozó, 3x tartalék penge
Cikkszám	34.139.84	34.139.82	34.139.46

* A megmunkálható terület nagyságának kiszámításához ideális munkakörülményeket vettünk alapul



! KÉSZÜLÉKHEZ MELLÉKELT TÖLTŐÁLLOMÁS

A töltőállomás megtalálható a gyári csomagolásban (függetlenül attól, hogy Kit- vagy Solo-terméket vásárol)



A kép illusztráció; az eredeti termék különbözhet az ábrán látottól

! ELLENŐRZÖTT MINŐSÉG

Számos folyóirat és minőségvizsgáló intézet által publikált jelentés támasztja alá Power X-Change robotfűnyíróink kiváló minőségét.



POWER X-CHANGE ROBOTFŰNYÍRÓK

Power X-Change robotfűnyíró
FREELEXO SMART 750



SMART TECHNOLOGY



POWER X-CHANGE ROBOTFŰNYÍRÓK

PUREPOWER BRUSHLESS



SMART-ÜZEMMÓD
Smart-üzemmódban a robotfűnyíró készít egy ütemtervet, amely igazodik az időjáráshoz, a kert méretéhez, és a felhasználó kívánságaihoz.

SZINKRONIZÁLHATÓ SMART-KÉSZÜLÉKEK
Az Einhell smart-üzemmóddal ellátott készülékei smart üzemmódban automatikusan összekapcsolódnak

BÁRHONNAN IRÁNYÍTHATÓ
Okostelefonja segítségével mostantól bárhol gondoskodhat arról, hogy ápolj legyen a gyepe

WLAN VAGY BLUETOOTH NÉLKÜL ÜZEMELTETHETŐ
Mobilhálózaton keresztül kommunikál a mobiltelefonjával

AZ IDŐJÁRÁS-ELŐREJELZÉS FIGYELEMBEVÉTELE
Az optimális eredmény elérése érdekében a robotfűnyíró SMART-üzemmódban figyelembe veszi az időjárás-előrejelzést, és alkalmazkodik a helyi időjárási viszonyokhoz

	FREELEXO SMART 750 PROFESSIONAL ÚJ
PXC-akkumulátor feszültség / kapacitás	18 V / 3,0 Ah
Munkaterület ajánlott nagysága*	750 m ²
Vágásszélesség	18 cm
Vágásmagasság-állítás	fokozatmentes / 20 – 60 mm / központi
Emelkedő max. nagysága	35%
PXC-rendszerakkumulátor	•
Mobilalkalmazás	GSM / Smart
LCD-kijelző	•
Előre beprogramozható üzemidő	•
Időjárás-alapú ütemezés	•
Multizónás fűnyírás	•
Célzott fűnyírás	•
Programozható mellékfelület-nyírás	•
Eco-üzemmód	•
Einhell SMART-készülékekkel szinkronizálható	•
Emelés-, döntés- és ütközésszenzorok	•
Szénkefe nélküli motor	•
Készülékhez mellékelt töltőállomás	•
Mellékelt akkumulátor / töltőkészülék	1 / 0
Mellékelt határolókábel	175 m
Mellékelt rögzítőkampó	245x
Mellékelt tartozékok	4x csatlakozó, 3x tartalék penge
Cikkszám	34.138.11

* A megmunkálható terület nagyságának kiszámításához ideális munkakörülményeket vettünk alapul



Egy újabb SMART-készülék az Einhell kínálatából:
**Automata házi- és kerti szivattyú
GE-AW 1144 SMART** (lásd 126. oldal)



POWER X-CHANGE ROBOTFŰNYÍRÓK

PUREPOWER BRUSHLESS



	FREELEXO 900 LCD BT EXPERT	FREELEXO 1200 LCD BT EXPERT
PXC-akkumulátor feszültség / kapacitás	18 V / 3,0 Ah	18 V / 5,2 Ah
Munkaterület ajánlott nagysága*	900 m ²	1200 m ²
Vágásszélesség	18 cm	18 cm
Vágásmagasság-állítás	fokozatmentes / 20 – 60 mm / központi	fokozatmentes / 20 – 60 mm / központi
Emelkedő max. nagysága	35%	35%
PXC-rendszerakkumulátor	•	•
Mobilalkalmazás	Bluetooth-on keresztül	Bluetooth-on keresztül
LCD-kijelző	•	•
Előre beprogramozható üzemidő	•	•
Időjárás-alapú ütemezés	-	-
Multizónás fűnyírás	•	•
Célzott fűnyírás	-	-
Programozható mellékfelület-nyírás	-	-
Eco-üzemmód	-	-
Emelés-, döntés- és ütközésszenzorok	•	•
Szénkefe nélküli motor	•	•
Készülékhez mellékelt töltőállomás	•	•
Mellékelt akkumulátor / töltőkészülék	1 / 0	1 / 0
Mellékelt határolókábel	190 m	210 m
Mellékelt rögzítőkampó	270x	300x
Mellékelt tartozékok	4x csatlakozó, 3x tartalék penge	4x csatlakozó, 3x tartalék penge
Cikkszám	34.139.55	43.263.68



* A megmunkálható terület nagyságának kiszámításához ideális munkakörülményeket vettünk alapul

BENZINES FŰNYÍRÓK (PXC E-START)



	GC-PM 51/3 S HW-E Li CLASSIC	GC-PM 46 SM HW-E Li CLASSIC
Motor / hengerűrtartalom	négyütemű motor / 170 cm ³	négyütemű motor / 146 cm ³
Teljesítmény / üzemi fordulatszám	2,7 kW / 2900 min ⁻¹	2,0 kW / 2900 min ⁻¹
PXC-akkumulátor feszültség / kapacitás	1x 18 V / 2,0 Ah	1x 18 V / 2,0 Ah
Töltési idő	2,5 óra	2,5 óra
Vágásszélesség	51 cm	46 cm
Vágásmagasság-állítás	6 fokozatú / 30 – 80 mm / központi	9 fokozatú / 25 – 80 mm / központi
Fűgyűjtő kosár űrtartalma	70 liter	65 liter
Kerékátmérő (első/hátsó)	204 mm / 280 mm	204 mm / 280 mm
Készülékház anyaga	porfúvós acéllemez	porfúvós acéllemez
Munkaterület ajánlott nagysága	1800 m ²	1400 m ²
Tömeg	34,8 kg	32,1 kg
Nagy méretű kerekek	•	•
Önjáró kivitel	•	•
Elektromos indítás 18 V PXC akkumulátorral	•	•
Mulcszófunktció	•	•
Állítható magasságú, Softgrip borítású tolórúd	•	•
Fűgyűjtő kosár telítettséjelzővel	•	•
Lombseprű	-	•
Mellékelt akkumulátor / töltőkészülék	1 / 1	1 / 1
Cikkszám	34.048.70	34.075.60



TARTOZÉKOK HATÁROLÓKÁBELES ROBOTFŰNYÍRÓKHOZ

	Cikkszám	EAN	Szállítási terjedelem	Használható
Robotfűnyíró-garázs	34.140.24	4 006825 654417	1x (összecsukható, H x Sz x Ma: 77,0 x 59,0 x 39,5 cm)	valamennyi Einhell robotfűnyíróhoz
Határolókábel	34.140.21	4 006825 648782	1x (50 m)	
Tartalék pengék	34.140.20	4 006825 648775	12x	
Rögzítőkampó	34.140.23	4 006825 648805	100x	
Csatlakozóelem	34.140.22	4 006825 648799	4x	
Javítókészlet	34.140.26	4 006825 657968	5 m határolókábel, 15x rögzítőkampó, 8x csatlakozóelem	
Tisztítókészlet	34.140.25	4 006825 657951	kesztyű, kefék, csiszolópárnák, mikroszálas törölkendő, spatula, csavarhúzó	



POWER X-CHANGE ELEKTROMOS INDÍTÁS

A benzinmotor egyszerűen beindítható az elektromos indítás funkció és a PXC akkumulátor segítségével: mindössze egyetlen gombnyomás!

- Nem kell a hosszadalmas kézi indítással fáradnia
- Az akkumulátort más Power X-Change készülékekhez is használhatja



AKKUMULÁTOROS FŰNYÍRÓK

RASARRO

ALUMÍNIUMNYÉL
Különösen stabil és könnyű

INTEGRÁLT FOGANTYÚ
Az egyszerű mozgatás érdekében

KÖZPONTI VÁGÁSMAGASSÁG-ÁLLÍTÁS
Hatfokozatú, kényelmes és egyszerűen kezelhető magasságállítás

Akkumulátoros fűnyíró
RASARRO 36/42

LOMBSEPRŰ
Az élközeli vágást az oldalsó lombseprűk segítik



ERGONOMIKUS SOFT-GRIP MARKOLAT
A kényelmes munkavégzésért

KIHÚZHATÓ NYÉL
A külön-külön kihúzható és állítható magasságú nyelet könnyedén a felhasználó magasságához igazíthatja

LEHAJTHATÓ NYÉL
Praktikus és helytakarékos tárolás

50 LITERES GYŰJTŐZSÁK TELÍTETTSÉGIJELZŐVEL
Optimális fűgyűjtés, maximális helykihasználás

NAGYOBB TELJESÍTMÉNY, HOSSZABB ÜZEMIDŐ
Számos más előnye mellett a szénkefe nélküli motor maximális teljesítményt és hosszabb üzemidőt biztosít



RASARRO

A RASARRO-készüléket az alábbi termékjellemzők különböztetik meg a többi fűnyírótól:

- 1. Alumíniumnyél**
A rendkívül stabil és könnyű alumíniumnyél egyszerű irányítást és hosszú élettartamot biztosít
- 2. Ergonomikus fogantyú**
Softgrip borítású fogantyú, amely még huzamosabb ideig történő használat esetén is kényelmes munkavégzést garantál

AKKUMULÁTOROS FŰNYÍRÓK

RASARRO

36 V POWER 2 x 18 V PUREPOWER BRUSHLESS



	RASARRO 36/42 PROFESSIONAL	ÚJ
PXC-akkumulátor feszültség / kapacitás	2x 18 V / 5,2 Ah	
Töltési idő	100 perc	
Munkaterület ajánlott nagysága*	725 m ²	
Vágáskélesség	42 cm	
Vágásmagasság-állítás	6 fokozatú / 25 – 75 mm / központi	
Fűgyűjtő kosár űrtartalma	50 liter	
Kerékátmérő (első/hátsó)	150 mm / 220 mm	
Készülék ház anyaga	műanyag	
Tömeg	17,2 kg	
Mulcszófunkció	•	
Integrált fogantyú	•	
Szénkefe nélküli motor	•	
Állítható magasságú tolórúd	• (kihúzható)	
Összecsukható tolórúd	•	
Fűgyűjtő kosár telítettségjelzővel	•	
Nagy futófelületű, fűvet kímélő kerekek	•	
Mellékelt akkumulátor / töltőkészülék	2 / 1 (Twincharger)	
Cikkszám	34.132.72	



4 006825 669138

* A megmunkálható terület nagyságának kiszámításához ideális munkakörülményeket vettünk alapul

AKKUMULÁTOROS FŰNYÍRÓK

RASARRO

36 V POWER 2 x 18 V PUREPOWER BRUSHLESS



	RASARRO 36/40 PROFESSIONAL	ÚJ	RASARRO 36/38 PROFESSIONAL
PXC-akkumulátor feszültség / kapacitás	2x 18 V / 4,0 Ah		2x 18 V / 4,0 Ah
Töltési idő	75 perc		75 perc
Munkaterület ajánlott nagysága*	500 m ²		450 m ²
Vágáskélesség	40 cm		38 cm
Vágásmagasság-állítás	6 fokozatú / 25 – 75 mm / központi		6 fokozatú / 25 – 75 mm / központi
Fűgyűjtő kosár űrtartalma	50 liter		45 liter
Kerékátmérő (első/hátsó)	150 mm / 220 mm		150 mm / 220 mm
Készülék ház anyaga	műanyag		műanyag
Tömeg	17,4 kg		15,5 kg
Mulcszófunkció	-		•
Integrált fogantyú	•		•
Szénkefe nélküli motor	•		•
Állítható magasságú tolórúd	•		• (kihúzható)
Összecsukható tolórúd	•		•
Fűgyűjtő kosár telítettségjelzővel	•		•
Nagy futófelületű, fűvet kímélő kerekek	•		•
Mellékelt akkumulátor / töltőkészülék	2 / 1 (Twincharger)		2 / 1 (Twincharger)
Cikkszám	34.132.78		34.131.80

* A megmunkálható terület nagyságának kiszámításához ideális munkakörülményeket vettünk alapul



4 006825 669121



4 006825 635867

AKKUMULÁTOROS FŰNYÍRÓK

RASARRO

36 V POWER 2 x 18 V



	RASARRO 36/36 EXPERT	ÚJ	RASARRO 36/34 EXPERT
PXC-akkumulátor feszültség / kapacitás	2x 18 V / 3,0 Ah		2x 18 V / 3,0 Ah
Töltési idő	60 perc		60 perc
Munkaterület ajánlott nagysága*	400 m ²		300 m ²
Vágáskélesség	36 cm		34 cm
Vágásmagasság-állítás	6 fokozatú / 25 – 75 mm / központi		5 fokozatú / 25 – 65 mm / központi
Fűgyűjtő kosár űrtartalma	45 liter		30 liter
Kerékátmérő (első/hátsó)	150 mm / 220 mm		150 mm / 180 mm
Készülék ház anyaga	műanyag		műanyag
Tömeg	13,0 kg		13,9 kg
Mulcszófunkció	-		-
Integrált fogantyú	•		•
Szénkefe nélküli motor	-		-
Állítható magasságú tolórúd	•		•
Összecsukható tolórúd	•		•
Fűgyűjtő kosár telítettségjelzővel	•		•
Nagy futófelületű, fűvet kímélő kerekek	•		•
Mellékelt akkumulátor / töltőkészülék	2 / 2		2 / 2
Cikkszám	34.132.82		34.132.22

* A megmunkálható terület nagyságának kiszámításához ideális munkakörülményeket vettünk alapul



4 006825 669114



4 006825 668605

AKKUMULÁTOROS FŰNYÍRÓK

36 V POWER
2 x 18 V

DUPLA TWIN-PACK
TECHNOLÓGIA



	GP-CM 36/47 S HW Li Brushless PROFESSIONAL
PXC-akkumulátor feszültség / kapacitás	4x 18 V / 4,0 Ah
Töltési idő	75 perc
Munkaterület ajánlott nagysága*	700 m ²
Vágásszélesség	47 cm
Vágásmagasság-állítás	6 fokozatú / 30 - 65 mm / központi
Fűgyűjtő kosár űrtartalma	75 liter
Kerékátmérő (első/hátsó)	200 mm / 280 mm
Készülékház anyaga	acél
Tömeg	31,0 kg
Változtatható/állítható kerékmeghajtás	•
Mulcszófunktció	•
Integrált fogantyú	•
Szénkefe nélküli motor	•
Állítható magasságú tolórúd	•
Összecsukható tolórúd	•
Fűgyűjtő kosár telítettséjelzővel	•
Nagy futófelületű, fűvet kímélő kerekek	•
Mellékelt akkumulátor / töltőkészülék	4 / 2 (Twincharger)
Tisztítószerszám	•
Cikkszám	34.132.00



* A megmunkálható terület nagyságának kiszámításához ideális munkakörülményeket vettünk alapul

AKKUMULÁTOROS FŰNYÍRÓK

36 V POWER
2 x 18 V

DUPLA TWIN-PACK
TECHNOLÓGIA



	GE-CM 36/48 Li M Brushless - Solo EXPERT
PXC-akkumulátor feszültség / kapacitás	2x 18 V / -
Töltési idő	-
Munkaterület ajánlott nagysága*	-
Vágásszélesség	48 cm
Vágásmagasság-állítás	6 fokozatú / 30 - 75 mm / axiális
Fűgyűjtő kosár űrtartalma	-
Kerékátmérő (első/hátsó)	180 mm / 180 mm
Készülékház anyaga	acél
Tömeg	16,9 kg
Mulcszófunktció	•
Integrált fogantyú	-
Szénkefe nélküli motor	•
Állítható magasságú tolórúd	•
Összecsukható tolórúd	•
Fűgyűjtő kosár telítettséjelzővel	-
Nagy futófelületű, fűvet kímélő kerekek	•
Mellékelt akkumulátor / töltőkészülék	0 / 0
Cikkszám	34.130.54



* A megmunkálható terület nagyságának kiszámításához ideális munkakörülményeket vettünk alapul

DUPLA TWIN-PACK
TECHNOLÓGIA

DUPLA TWIN-PACK TECHNOLÓGIA

A dupla Twin-Pack technológiával gyártott készülékbe két további akkumulátort helyezhet. Ha két darab extra akkuval üzemelteti a GE-CM 36/47 S HW Li fűnyírót, akkor kétszer nagyobb területet tud lenyírni anélkül, hogy fel kellene töltenie az akkumulátorokat.

A GE-CM 36/47 HW Li példáján keresztül bemutatva:
Twin-Pack
2x 18 V = 350 m²
Dupla Twin-Pack
2x 18 V + 2x 18 V =
350 m² + 350 m² = 700 m²

AKKUMULÁTOROS FŰNYÍRÓK

36 V POWER
2 x 18 V

PURE POWER
BRUSHLESS



	GE-CM 36/43 Li M Brushless EXPERT	GE-CM 36/43 Li M Brushless - Solo EXPERT
PXC-akkumulátor feszültség / kapacitás	2x 18 V / 4,0 Ah	2x 18 V / -
Töltési idő	75 perc	-
Munkaterület ajánlott nagysága*	600 m ²	-
Vágásszélesség	43 cm	43 cm
Vágásmagasság-állítás	6 fokozatú / 25 - 75 mm / központi	6 fokozatú / 25 - 75 mm / központi
Fűgyűjtő kosár űrtartalma	63 liter	63 liter
Kerékátmérő (első/hátsó)	160 mm / 250 mm	160 mm / 250 mm
Készülékház anyaga	műanyag	műanyag
Tömeg	16,3 kg	13,2 kg
Mulcszófunktció	•	•
Integrált fogantyú	•	•
Szénkefe nélküli motor	•	•
Állítható magasságú tolórúd	•	•
Összecsukható tolórúd	•	•
Fűgyűjtő kosár telítettséjelzővel	•	•
Nagy futófelületű, fűvet kímélő kerekek	•	•
Mellékelt akkumulátor / töltőkészülék	2 / 2	0 / 0
Cikkszám	34.132.40	34.132.46

* A megmunkálható terület nagyságának kiszámításához ideális munkakörülményeket vettünk alapul



AKKUMULÁTOROS FŰNYÍRÓK

36 V POWER
2 x 18 V

PURE POWER
BRUSHLESS



	GP-CM 36/41 Li Brushless - Solo PROFESSIONAL	GE-CM 36/37 Li - Solo EXPERT
PXC-akkumulátor feszültség / kapacitás	2x 18 V / -	2x 18 V / -
Töltési idő	-	-
Munkaterület ajánlott nagysága*	-	-
Vágásszélesség	41 cm	37 cm
Vágásmagasság-állítás	6 fokozatú / 25 - 75 mm / központi	6 fokozatú / 25 - 75 mm / központi
Fűgyűjtő kosár űrtartalma	50 liter	45 liter
Kerékátmérő (első/hátsó)	150 mm / 220 mm	150 mm / 220 mm
Készülékház anyaga	műanyag	műanyag
Tömeg	15,2 kg	13,5 kg
Mulcszófunktció	-	-
Integrált fogantyú	•	•
Szénkefe nélküli motor	•	-
Állítható magasságú tolórúd	•	•
Összecsukható tolórúd	•	•
Fűgyűjtő kosár telítettséjelzővel	•	•
Nagy futófelületű, fűvet kímélő kerekek	•	•
Mellékelt akkumulátor / töltőkészülék	0 / 0	0 / 0
Cikkszám	34.132.75	34.131.72

* A megmunkálható terület nagyságának kiszámításához ideális munkakörülményeket vettünk alapul



AKKUMULÁTOROS FŰNYÍRÓK

**36 V
POWER
2 x 18 V**



	GE-CM 36/36 Li Brushless EXPERT	GE-CM 36/34-1 Li - Solo EXPERT
PXC-akkumulátor feszültség / kapacitás	2x 18 V / 4,0 Ah	2x 18 V / -
Töltési idő	75 perc	-
Munkaterület ajánlott nagysága*	400 m ²	-
Vágásszélesség	36 cm	33,5 cm
Vágásmagasság-állítás	6 fokozatú / 25 – 75 mm / központi	5 fokozatú / 25 – 65 mm / központi
Fűgyűjtő kosár űrtartalma	40 liter	30 liter
Kerékátmérő (első/hátsó)	145 mm / 220 mm	150 mm / 180 mm
Készülék ház anyaga	műanyag	műanyag
Tömeg	13,4 kg	11,9 kg
Mulcsozófunkció	-	-
Integrált fogantyú	•	•
Szénkefe nélküli motor	•	-
Állítható magasságú tolórúd	•	•
Összecsukható tolórúd	•	•
Fűgyűjtő kosár telítettségjelzővel	•	•
Nagy futófelületű, fűvet kímélő kerekek	•	•
Mellékelt akkumulátor / töltőkészülék	2 / 2	0 / 0
Cikkszám	34.132.30	34.132.26



* A megmunkálható terület nagyságának kiszámításához ideális munkakörülményeket vettünk alapul

AKKUMULÁTOROS FŰNYÍRÓK

**36 V
POWER
2 x 18 V**



	GE-CM 36/33 Li EXPERT
PXC-akkumulátor feszültség / kapacitás	2x 18 V / 2,5 Ah
Töltési idő	50 perc
Munkaterület ajánlott nagysága*	250 m ²
Vágásszélesség	33 cm
Vágásmagasság-állítás	5 fokozatú / 25 – 65 mm / központi
Fűgyűjtő kosár űrtartalma	30 liter
Kerékátmérő (első/hátsó)	150 mm / 180 mm
Készülék ház anyaga	műanyag
Tömeg	11,6 kg
Mulcsozófunkció	-
Integrált fogantyú	•
Szénkefe nélküli motor	-
Állítható magasságú tolórúd	•
Összecsukható tolórúd	•
Fűgyűjtő kosár telítettségjelzővel	•
Nagy futófelületű, fűvet kímélő kerekek	•
Mellékelt akkumulátor / töltőkészülék	2 / 2
Cikkszám	34.132.10



* A megmunkálható terület nagyságának kiszámításához ideális munkakörülményeket vettünk alapul

**ÚJABB ELSŐ HELYEZÉS
A STIFTUNG WARENTEST
MEGMÉRETTETÉSÉN!**



AKKUMULÁTOROS FŰNYÍRÓK



	GE-CM 18/33 Li Brushless EXPERT	GE-CM 18/33 Li Brushless - Solo EXPERT
PXC-akkumulátor feszültség / kapacitás	18 V / 4,0 Ah	18 V / -
Töltési idő	75 perc	-
Munkaterület ajánlott nagysága*	200 m ²	-
Vágásszélesség	33 cm	33 cm
Vágásmagasság-állítás	5 fokozatú / 25 – 65 mm / központi	5 fokozatú / 25 – 65 mm / központi
Fűgyűjtő kosár űrtartalma	30 liter	30 liter
Kerékátmérő (első/hátsó)	150 mm / 180 mm	150 mm / 180 mm
Készülék ház anyaga	műanyag	műanyag
Tömeg	10,9 kg	10,1 kg
Mulcsozófunkció	-	-
Integrált fogantyú	•	•
Szénkefe nélküli motor	•	•
Állítható magasságú tolórúd	•	•
Összecsukható tolórúd	•	•
Fűgyűjtő kosár telítettségjelzővel	•	•
Nagy futófelületű, fűvet kímélő kerekek	•	•
Mellékelt akkumulátor / töltőkészülék	1 / 1	0 / 0
Cikkszám	34.132.60	34.132.66



* A megmunkálható terület nagyságának kiszámításához ideális munkakörülményeket vettünk alapul

AKKUMULÁTOROS FŰNYÍRÓK



	GE-CM 18/32 Li Brushless - Solo EXPERT
PXC-akkumulátor feszültség / kapacitás	18 V / -
Töltési idő	-
Munkaterület ajánlott nagysága*	-
Vágáshélesség	32 cm
Vágásmagasság-állítás	3 fokozatú / 30 - 70 mm / axiális
Fűgyűjtő kosár űrtartalma	25 liter
Keréktármérő (első/hátsó)	140 mm / 140 mm
Készülék ház anyaga	műanyag
Tömeg	8,5 kg
Mulcszófunktció	-
Integrált fogantyú	•
Szénkefe nélküli motor	•
Állítható magasságú tolórúd	-
Összecsukható tolórúd	•
Fűgyűjtő kosár telítettséjelzővel	-
Nagy futófelületű, fűvet kímélő kerekek	•
Mellékelt akkumulátor / töltőkészülék	0 / 0
Cikkszám	34.132.56



4 006825 645712

* A megmunkálható terület nagyságának kiszámításához ideális munkakörülményeket vettünk alapul

AKKUMULÁTOROS FŰNYÍRÓK



	GE-CM 18/30 Li Brushless EXPERT
PXC-akkumulátor feszültség / kapacitás	18 V / 3,0 Ah
Töltési idő	60 perc
Munkaterület ajánlott nagysága*	150 m ²
Vágáshélesség	30 cm
Vágásmagasság-állítás	3 fokozatú / 30 - 70 mm / axiális
Fűgyűjtő kosár űrtartalma	25 liter
Keréktármérő (első/hátsó)	140 mm / 140 mm
Készülék ház anyaga	műanyag
Tömeg	9,3 kg
Mulcszófunktció	-
Integrált fogantyú	•
Szénkefe nélküli motor	•
Állítható magasságú tolórúd	-
Összecsukható tolórúd	•
Fűgyűjtő kosár telítettséjelzővel	-
Nagy futófelületű, fűvet kímélő kerekek	•
Mellékelt akkumulátor / töltőkészülék	1 / 1
Cikkszám	34.131.55



4 006825 629163

* A megmunkálható terület nagyságának kiszámításához ideális munkakörülményeket vettünk alapul



	GE-CM 18/30 Li Brushless - Solo EXPERT
PXC-akkumulátor feszültség / kapacitás	18 V / -
Töltési idő	-
Munkaterület ajánlott nagysága*	-
Vágáshélesség	30 cm
Vágásmagasság-állítás	3 fokozatú / 30 - 70 mm / axiális
Fűgyűjtő kosár űrtartalma	25 liter
Keréktármérő (első/hátsó)	140 mm / 140 mm
Készülék ház anyaga	műanyag
Tömeg	8,9 kg
Mulcszófunktció	-
Integrált fogantyú	•
Szénkefe nélküli motor	•
Állítható magasságú tolórúd	-
Összecsukható tolórúd	•
Fűgyűjtő kosár telítettséjelzővel	-
Nagy futófelületű, fűvet kímélő kerekek	•
Mellékelt akkumulátor / töltőkészülék	0 / 0
Cikkszám	34.131.57



4 006825 631869

AKKUMULÁTOROS KÉZI FŰNYÍRÓK



	GE-HM 18/38 Li - Solo EXPERT
PXC-akkumulátor feszültség / kapacitás	18 V / -
Vágáshélesség	38 cm
Vágásmagasság-állítás	4 fokozat / 14 - 38 mm
Fűgyűjtő kosár űrtartalma	45 liter
Vágókések száma	5
Késhengerátmérő	125 mm
Tömeg	10,5 kg
Mulcszófunktció	•
Integrált fogantyú	-
Szénkefe nélküli motor	-
Állítható magasságú tolórúd	•
Összecsukható tolórúd	•
Nagy futófelületű, fűvet kímélő kerekek	•
Mellékelt akkumulátor / töltőkészülék	0 / 0
Cikkszám	34.142.00



4 006825 641639

AKKUMULÁTOROS UNIVERZÁLIS SZÓRÓK



	GE-US 18 Li - Solo EXPERT
PXC-akkumulátor feszültség / kapacitás	18 V / -
Űrtartalom	3,3 liter
Szórászhélesség	max. 5 m
Használható	trágya, fűmag, szórósó
Tömeg	1,2 kg
6 fokozatú fordulatszám-szabályozás	•
8 fokozatú szórásmenyiség-szabályozás	•
Egyénileg beállítható szórászhélesség	•
Softgrip felület	•
Szórósóval használható	•
Mellékelt akkumulátor / töltőkészülék	0 / 0
Cikkszám	34.154.10



4 006825 638356

AKKUMULÁTOROS TALAJLAZÍTÓK ÉS GYEPSZELLŐZTETŐK

NAGYOBB TELJESÍTMÉNY, HOSSZABB ÜZEMIDŐ

Számos más előnye mellett a szénkefe nélküli motor maximális teljesítményt és hosszabb üzemidőt biztosít

KÖNNYEN KARBANTARTHATÓ KÉSZÜLÉKHÁZ

A robusztus készülékház ütészálló anyagból készült, az élmentes kialakításnak köszönhetően pedig könnyedén karbantartható

KÖZPONTI MUNKAMÉLYSÉG-BEÁLLÍTÁS

A három különböző munkamélység pontos munkavégzést garantál, és óvja a növények gyökereit



ÁLLÍTHATÓ MAGASSÁGÚ, ÖSSZECSUKHATÓ NYÉL

Az állítható magasságú nyelet parkolópozícióban is rögzítheti, ami helytakarékos tárolást tesz lehetővé: egyszerű és gyors rögzítés/lazítás

Akkumulátoros talajlazító és gyepszellőztető
GE-SA 36/35 Li

INTEGRÁLT FOGANTYÚ

Egyszerű mozgatót biztosít

SZERSZÁM NÉLKÜLI HENGERCSERE

A talajlazító és gyepszellőztető henger szerszámok nélkül is gyorsan kicserélhető

AKKUMULÁTOROS TALAJLAZÍTÓK ÉS GYEPSZELLŐZTETŐ



	GE-SC 36/35 Li Brushless - Solo EXPERT ÚJ	GE-SA 36/35 Li Brushless - Solo EXPERT ÚJ
PXC-akkumulátor feszültség / kapacitás	2x 18 V / -	2x 18 V / -
Munkaterület ajánlott nagysága*	550 m ²	550 m ²
Munkaszélesség	35 cm	35 cm
Munkamélység-beállítás	3 fokozatú (központi) + szállítási pozíció	3 fokozatú (központi) + szállítási pozíció
Talajlazító kések száma	16x	16x
Kerékméret (első/hátsó)	160 mm / 160 mm	160 mm / 160 mm
Készülékház anyaga	egyszerűen karbantartható műanyag készülékház	egyszerűen karbantartható műanyag készülékház
Tömeg	9,9 kg	11,3 kg
Levegőztető-karmok száma	-	24x
Nagy futófelületű, fűvet kímélő kerekek	•	•
Szénkefe nélküli motor	•	•
Állítható magasságú tolórúd	• + parkolópozíció	• + parkolópozíció
Összecsukható tolórúd	•	•
Gyepszellőztető-/levegőztetőhenger	• / opcionálisan bővíthető	• / •
Integrált fogantyú	•	•
Tolórúdra szerelt gyorsrögzítő	•	•
Szerszám nélküli hengercsere	•	•
Fűgyűjtő kosár	• / külön megvásárolható	•
Mellékelt akkumulátor / töltőkészülék	0 / 0	0 / 0
Cikkszám	34.206.80	34.206.85

* A megmunkálható terület nagyságának kiszámításához ideális munkakörülményeket vettünk alapul



AKKUMULÁTOROS TALAJLAZÍTÓK



	GC-SC 36/31 Li - Solo CLASSIC	GC-SC 18/28 Li Brushless - Solo CLASSIC
PXC-akkumulátor feszültség / kapacitás	2x 18 V / -	18 V / -
Munkaterület ajánlott nagysága*	350 m ²	200 m ²
Munkaszélesség	31 cm	28 cm
Munkamélység-beállítás	3 fokozatú + szállítási pozíció	3 fokozatú + szállítási pozíció
Talajlazító kések száma	8x dupla kés	12x
Kerékméret (első/hátsó)	180 mm / 100 mm	150 mm / 100 mm
Készülékház anyaga	műanyag	műanyag
Tömeg	8,0 kg	6,6 kg
Levegőztető-karmok száma	-	-
Nagy futófelületű, fűvet kímélő kerekek	•	•
Szénkefe nélküli motor	-	•
Állítható magasságú tolórúd	•	•
Összecsukható tolórúd	•	•
Gyepszellőztető-/levegőztetőhenger	• / opcionálisan bővíthető	• / opcionálisan bővíthető
Integrált fogantyú	•	•
Tolórúdra szerelt gyorsrögzítő	-	-
Fűgyűjtő kosár	• / külön megvásárolható	• / külön megvásárolható
Mellékelt akkumulátor / töltőkészülék	0 / 0	0 / 0
Cikkszám	34.206.60	34.206.04

* A megmunkálható terület nagyságának kiszámításához ideális munkakörülményeket vettünk alapul



AKKUMULÁTOROS TALAJFÚRÓK



PUREPOWER BRUSHLESS

GP-EA 18/150 Li Brushless - Solo PROFESSIONAL	
PXC-akkumulátor feszültség / kapacitás	18 V / -
Fúróátmérő	150 mm
Fúrószár hossza	800 mm
Fordulatszám	125 min ⁻¹
Tömeg	6,0 kg
Szénkefe nélküli motor	•
Szerszám nélküli fúrószárcsere	•
Fémkeret	•
Állítható forgásirány (bal/jobb)	•
Softgrip felület	•
Mellékelt akkumulátor / töltőkészülék	0 / 0
Cikkszám	34.370.00



4 006825 659023

AKKUMULÁTOROS TALAJFÚRÓ-TARTOZÉKOK



	Ø 120 mm fúrószár	Habarcskeverő szár	Toldószár
Használható	GP-EA 18/150 Li Brushless	GP-EA 18/150 Li Brushless	GP-EA 18/150 Li Brushless
Cikkszám	34.370.10	34.370.11	34.370.12



4 006825 659030



4 006825 659047



4 006825 659054

AKKUMULÁTOROS HÓMARÓK

PUREPOWER BRUSHLESS



36 V
POWER
2 x 18 V

KÖNNYŰ KIVITEL
EGYSZERŰ
HASZNÁLAT

GE-ST 36/40 Li E Brushless - Solo EXPERT	
PXC-akkumulátor feszültség / kapacitás	2x 18 V / -
Munkaszélesség	40 cm
Hóréteg max. vastagsága	20 cm
Max. kivetési távolság	6 m
Készülék ház anyaga	műanyag
Tömeg	6,5 kg
Szénkefe nélküli motor	•
Állítható szórásirány	•
Fordulatszám-szabályozó elektronika	•
Akkumulátorborítás	•
Pótfogantyú	•
Integrált fogantyú	•
Softgrip felület	•
Állítható tárolható kivitel	•
Kétkezes biztonsági kapcsoló	•
Mellékelt akkumulátor / töltőkészülék	0 / 0
Cikkszám	34.170.11



4 006825 659979



AKKUMULÁTOROS KAPÁLÓGÉPEK



	GE-CR 30 Li - Solo EXPERT	GE-CR 18/20 Li E - Solo EXPERT
PXC-akkumulátor feszültség / kapacitás	2x 18 V / -	18 V / -
Munkaszélesség	30 cm	20 cm
Munkamélység	200 mm	200 mm
Vágókés	4x	4x
Vágókésátmérő	200 mm	155 mm
Készülék ház anyaga	műanyag	műanyag
Tömeg	11,0 kg	3,85 kg
Állítható magasságú kerekek	•	-
Ergonomikus tolórúd	•	•
Összecsukható tolórúd	•	szétszerelhető nyél
Fordulatszám-szabályozó elektronika	-	•
Mellékelt akkumulátor / töltőkészülék	0 / 0	0 / 0
Cikkszám	34.312.00	34.312.10



4 006825 615203



4 006825 654974

AKKUMULÁTOROS FŰKASZÁK



	AGILLO 36/255 EXPERT	AGILLO 18/200 EXPERT
PXC-akkumulátor feszültség / kapacitás	2x 18 V / -	18 V / -
Fűnyírókés-vágásszélesség	25,5 cm	20 cm
Damil-vágásszélesség	30 cm	30 cm
Damilátmérő	2,0 mm	2,0 mm
Damilhosszúság	8 m	8 m
Tömeg	6,1 kg	6,5 kg
Szénkefe nélküli motor	•	-
Tengelyzár	•	•
Állítható fogantyú	•	•
szétszerelhető nyél	•	•
Univerzális szarv (kétkézes fogantyú)	•	•
Fordulatszám-szabályozó elektronika	•	•
Damiltovábbítás tipp-automatikával	•	•
Fali tartó	•	•
Mellékelt akkumulátor / töltőkészülék	0 / 0	0 / 0
Kés	•	•
Damil	•	•
Kényelmes heveder	•	•
Cikkszám	34.113.20	34.113.10



4 006825 629583



4 006825 651300

AKKUMULÁTOROS FŰSZEGÉLYNYÍRÓK

FALI TARTÓKONZOL
Egyszerű és biztonságos tárolás

FORDULATSZÁM-SZABÁLYOZÓ ELEKTRONIKA
Kontrollált és pontos munkavégzés

PÓTFOGANTYÚ
Az univerzálisan beállítható fogantyú biztonságos és kényelmes használatot tesz lehetővé

SZÉTSZERELHETŐ NYÉL
Felhasználóbarát kialakítás a gyors és helytakarékos tárolás-, illetve az egyszerű szállítás érdekében

SOFTGRIP FELÜLET
Ergonomikus és könnyű kezelés



Akkumulátoros fűszegélynyíró
GE-CT 36/30 Li E

AKKUMULÁTOROS FŰSZEGÉLYNYÍRÓK



	GE-CT 36/30 Li E - Solo EXPERT
PXC-akkumulátor feszültség / kapacitás	2x 18 V / -
Vágásszélesség	30 cm
Damilátmérő	2,0 mm
Damilhosszúság	8 m
Tömeg	3,1 kg
Fokozatmentesen állítható fogantyú	•
Flowerguard (távtartó)	•
Damiltovábbítás tipp-automatikával	•
szétszerelhető nyél	•
Fordulatszám-szabályozó elektronika	•
Softgrip felület	•
Fali tartó	•
Mellékelt akkumulátor / töltőkészülék	0 / 0
Damil	•
Heveder	•
Cikkszám	34.113.00



4 006825 629187

DAMILFEJ
Akár 30 cm-es vágásszélesség a tipp-automatikával felszerelt damilfejnek köszönhetően

FRONTMOTOR
Optimális erőátvitel és súlyelosztás

FLOWERGUARD (TÁVTARTÓ)
Segít a biztonságos távolság megtartásában, így nem tehet kárt a növényekben



AKKUMULÁTOROS FŰSZEGÉLYNYÍRÓK



	GE-CT 18/30 Li - Solo EXPERT	GE-CT 18/28 Li TC - Solo EXPERT	GE-CT 18/28 Li - Solo EXPERT
PXC-akkumulátor feszültség / kapacitás	18 V / -	18 V / -	18 V / -
Vágáshélesség	30 cm	28 cm	28 cm
Damillátmérő	1,6 mm	1,6 mm	1,6 mm
Damillhosszúság	5 m	5 m	5 m
Tömeg	2,1 kg	4,9 kg	2,3 kg
Állítható fogantyú	•	•	•
Kihúzható nyél	•	•	•
Forgatható motorfej	90°	180°	180°
Dönthető motorfej	3 különböző pozícióba állítható	3 különböző pozícióba állítható	3 különböző pozícióba állítható
Flowerguard (távtartó)	•	•	•
Vágópengetartó	-	-	-
Softgrip felület	•	•	•
Négykerekű szegélynyíróház	-	•	-
Damiltovábbító automatika	-	•	•
Mellékelt akkumulátor / töltőkészülék	0 / 0	0 / 0	0 / 0
Cikkszám	34.112.50	34.112.12	34.112.42



AKKUMULÁTOROS FŰSZEGÉLYNYÍRÓK



	GE-CT 18 Li EXPERT	GE-CT 18 Li - Solo EXPERT
PXC-akkumulátor feszültség / kapacitás	18 V / 2,0 Ah	18 V / -
Töltési idő	40 perc	-
Üzemidő	55 perc	-
Vágáshélesség	24 cm	24 cm
Tömeg	2,2 kg	1,8 kg
Fokozatmentesen állítható fogantyú	•	•
Fokozatmentesen kihúzható nyél	•	•
+/- 90°-ban forgatható motorfej	•	•
Dönthető motorfej	5 különböző pozícióba állítható	5 különböző pozícióba állítható
Flowerguard (távtartó)	•	•
Vágópengetartó	•	•
Softgrip felület	•	•
Mellékelt akkumulátor / töltőkészülék	1 / 1	0 / 0
Műanyag kés	• (20x)	• (20x)
Cikkszám	34.111.97	34.111.72



AKKUMULÁTOROS FŰSZEGÉLYNYÍRÓK



	GC-CT 18/24 Li CLASSIC	GC-CT 18/24 Li - Solo CLASSIC	GC-CT 18/24 Li P CLASSIC	GC-CT 18/24 Li P - Solo CLASSIC
PXC-akkumulátor feszültség / kapacitás	18 V / 2,0 Ah	18 V / -	18 V / 1,5 Ah	18 V / -
Töltési idő	40 perc	-	120 perc	-
Üzemidő	55 perc	-	40 perc	-
Vágáshélesség	24 cm	24 cm	24 cm	24 cm
Tömeg	1,8 kg	1,3 kg	1,6 kg	1,2 kg
Fokozatmentesen állítható fogantyú	•	•	-	-
Fokozatmentesen kihúzható nyél	•	•	-	-
+/- 90°-ban forgatható motorfej	-	-	-	-
Dönthető motorfej	-	-	-	-
Flowerguard (távtartó)	•	•	-	-
Vágópengetartó	-	-	-	-
Softgrip felület	-	-	-	-
Mellékelt akkumulátor / töltőkészülék	1 / 1	0 / 0	1 / 1	0 / 0
Műanyag kés	• (20x)	• (20x)	• (20x)	• (20x)
Cikkszám	34.111.25	34.111.23	34.111.02	34.111.04



AKKUMULÁTOROS GYEPSZEGÉLYVÁGÓK



	GE-LE 18/190 Li - Solo EXPERT
PXC-akkumulátor feszültség / kapacitás	18 V / -
Töltési idő	-
Üzemidő	-
Min. bevágási mélység	36,5 mm
Max. bevágási mélység	45 mm
Késhosszúság	190 mm
Tömeg	3,0 kg
Fokozatmentesen állítható fogantyú	•
szétszerelhető nyél	•
Mélységállítás	•
Görgők	•
Softgrip felület	•
Mellékelt akkumulátor / töltőkészülék	0 / 0
Cikkszám	34.243.00



4 006825 651287

AKKUMULÁTOROS FUGATISZTÍTÓK



	GC-CC 18 Li CLASSIC	GC-CC 18 Li - Solo CLASSIC
PXC-akkumulátor feszültség / kapacitás	18 V / 2,0 Ah	18 V / -
Töltési idő	40 perc	-
Üzemidő	45 perc	-
Kefeátmérő	100 mm	100 mm
Tömeg	2,4 kg	2,0 kg
Fokozatmentesen állítható fogantyú	•	•
Fokozatmentesen kihúzható nyél	•	•
Vezetőkerék	•	•
Softgrip felület	•	•
Mellékelt akkumulátor / töltőkészülék	1 / 1	0 / 0
Acéldrótkefe (15 mm széles)	•	•
Acéldrótkefe (10 mm széles)	- (tartozékként vásárolható meg)	- (tartozékként vásárolható meg)
Nylonkefe (10 mm széles)	•	•
Nylonkefe (6 mm széles)	- (tartozékként vásárolható meg)	- (tartozékként vásárolható meg)
Cikkszám	34.240.51	34.240.50



4 006825 618396



4 006825 615982

AKKUMULÁTOROS TISZTÍTÓKEFÉK

Akkumulátoros tisztítókefe
PICOBELLA

SZABÁLYOZÓSZELEP
Víztakarékos megoldás a kézi szabályozási lehetőségek köszönhetően



INTEGRÁLT TÖMLŐCSATLAKOZÓ
Alapos és teljeskörű nedves tisztítás, egyetlen lépésben

OLDALKEFÉK
Nélkülözhetetlen segítség szegélyek és élek tisztán tartásához



4 AZ 1-BEN KÉSZÜLÉK
Kő, fa, műfű, valamint sarkok és szegletek tisztítására

SZABÁLYOZHATÓ FORDULATSZÁM
Dolgozzon mindig a munka elvégzéséhez szükséges fordulatszámra

PÓTFOGANTYÚ
Praktikus kertitömlő-rögzítővel

KIHÚZHATÓ ALUMÍNIUMNYÉL
A felhasználó adottságaihoz igazítható, fokozatmentes magasságállítás

SZERSZÁM NÉLKÜLI TARTOZÉKCSERE
Kefe- és védőburkolat-csere, egyetlen gombnyomással

ELŐRE ÉS HÁTRA FORGÓ KEFÉK
Szebb végeredmény, sima kefevezetés, tökéletes vízterelés



AKKUMULÁTOROS TISZTÍTÓKEFÉK



PICOBELLA EXPERT	
PXC-akkumulátor feszültség / kapacitás	18 V / -
Max. munkaszélesség	215 mm
Kefeátmérő	115 mm
Üresjárat fordulat/szám	800 - 1400 min ⁻¹
Tömeg	4,1 kg
Tömlőcsatlakozó szabályozószeleppel	•
Előre/hátra forgó kefék	•
Fordulatszám-szabályozó elektronika	•
Szerszám nélküli szerzőcsere	•
Fokozatmentesen kihúzható nyél	•
Állítható magasságú pótfogantyú	•
Mellékelt akkumulátor / töltőkészülék	0 / 0
Mellékelt kefe	MEDIUM (sík köfelületek, pl. csempé és beton)
Nylonkefe	•
oldalkefével	•
Cikkszám	34.242.00



PICOBELLA TARTOZÉKOK



	PUHA kefe	KÖZEPES ERŐSSÉGŰ kefe (oldalkefével)	ULTRA kefe	ULTRA kefe (oldalkefével)
Anyag	nylon	nylon	acél	acél
Kefeátmérő	115 mm	115 mm	115 mm	115 mm
Munkaszélesség	195 mm	215 mm	195 mm	215 mm
Használható	fa, műfű	kő	kezeletlen köfelület	kezeletlen köfelület
Cikkszám	34.241.21	34.241.20	34.241.22	34.241.26



TÖKÉLETES MEGOLDÁS, BÁRMILYEN FELÜLETRE



PUHA

- Fa / WPC / BPC
- műfű



KÖZEPES ERŐSSÉGŰ

- (oldalkefével)
- Sima köfelület
- Pl. csempé vagy beton
- Oldalkefével a szegélyek tisztán tartása érdekében

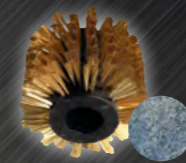

ULTRA

- Durva köfelület
- pl. gránit/porfír
- Kezeletlen köfelület

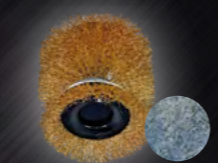

ULTRA kefe

- (oldalkefével)
- Durva köfelület
- Kezeletlen köfelület
- Pl. gránit vagy porfír
- Oldalkefével a szegélyek tisztán tartása érdekében

AKKUMULÁTOROS SÖVENYVÁGÓK

FORGATHATÓ HÁTSÓ FOGANTYÚ

Egyszerű használat, könnyen elvégezhető vízszintes és függőleges vágások

ERGONOMIKUS ELÜLSŐ FOGANTYÚ

A mikrokapcsolóval felszerelt elülső fogantyú rendkívül kényelmes munkavégzést biztosít

FÉM HAJTÓMŰ

Hatékony erőátvitel és hosszú élettartam

ÜTKÖZÉSVÉDELEM

A kés és a vágási terület védelme érdekében

AKKUMULÁTOROS SÖVENYVÁGÓK



	GE-CH 36/65 Li - Solo EXPERT	GE-CH 36/61 Li - Solo EXPERT
PXC-akkumulátor feszültség / kapacitás	2x 18 V / -	2x 18 V / -
Töltési idő	-	-
Üzemidő	-	-
Kardhosszúság	720 mm	670 mm
Vágáshosszúság	650 mm	610 mm
Fogtávolság	30 mm	26 mm
Tömeg	4,0 kg	2,8 kg
Forgatható hátsó fogantyú	•	-
Ergonomikus fogantyú mikrokapcsolókkal	•	•
Nyesevédelem	•	•
Lézerrel vágott, gyémántkőszőrűt acélkés	•	•
Fém hajtómű	•	•
Softgrip felület	•	•
Alumínium késborítás	•	•
Mellékelt akkumulátor / töltőkészülék	0 / 0	0 / 0
Késvédő tok fali tartóval	•	•
Cikkszám	34.109.60	34.109.65



AKKUMULÁTOROS SÖVENYVÁGÓK

TARTÓSAN ÉLES

LÉZERREL VÁGOTT, GYÉMÁNTCSISZOLÁSÚ ACÉL KÉSEK



TESTSIEGER

Stiftung Warentest GUT (1,9) test



	GE-CH 18/60 Li - Solo EXPERT	ARCURRA 18/55 EXPERT
PXC-akkumulátor feszültség / kapacitás	18 V / -	18 V / -
Töltési idő	-	-
Üzemidő	-	-
Kardhosszúság	670 mm	620 mm
Vágáshosszúság	600 mm	550 mm
Fogtávolság	22 mm	18 mm
Tömeg	2,9 kg	2,8 kg
Forgatható hátsó fogantyú	•	-
Ergonomikus fogantyú mikrokapcsolókkal	•	•
Nyessedégyűjtő	•	•
Lézerrel vágott, gyémántcsiszolt acélkések	•	•
Fém hajtómű	•	•
Softgrip felület	•	•
Alumínium késborítás	•	•
Mellékelt akkumulátor / töltőkészülék	0 / 0	0 / 0
Késvédő tok fali tartóval	•	•
Cikkszám	34.109.30	34.109.20



AKKUMULÁTOROS SÖVENYVÁGÓK

TARTÓSAN ÉLES

LÉZERREL VÁGOTT, GYÉMÁNTCSISZOLÁSÚ ACÉL KÉSEK



	GC-CH 1846 Li CLASSIC	GC-CH 1846 Li - Solo CLASSIC	GC-CH 18/40 Li - Solo CLASSIC
PXC-akkumulátor feszültség / kapacitás	18 V / 2,0 Ah	18 V / -	18 V / -
Töltési idő	40 perc	-	-
Üzemidő	80 perc	-	-
Kardhosszúság	520 mm	520 mm	475 mm
Vágáshosszúság	460 mm	460 mm	400 mm
Fogtávolság	15 mm	15 mm	13 mm
Tömeg	2,3 kg	2,0 kg	2,0 kg
Forgatható hátsó fogantyú	-	-	-
Ergonomikus fogantyú mikrokapcsolókkal	-	-	-
Nyessedégyűjtő	-	-	-
Lézerrel vágott, gyémántcsiszolt acélkések	•	•	•
Fém hajtómű	•	•	•
Softgrip felület	•	•	•
Alumínium késborítás	•	•	•
Mellékelt akkumulátor / töltőkészülék	1 / 1	0 / 0	0 / 0
Késvédő tok fali tartóval	•	•	•
Cikkszám	34.106.83	34.106.42	34.109.40



AKKUMULÁTOROS SÖVENYVÁGÓK

TARTÓSAN ÉLES

LÉZERREL VÁGOTT, GYÉMÁNTCSISZOLÁSÚ ACÉL KÉSEK



	GC-CH 1855/1 Li CLASSIC	GC-CH 1855/1 Li - Solo CLASSIC	GC-CH 18/50 Li - Solo CLASSIC ÚJ
PXC-akkumulátor feszültség / kapacitás	18 V / 2,5 Ah	18 V / -	18 V / -
Töltési idő	50 perc	-	-
Üzemidő	100 perc	-	-
Kardhosszúság	620 mm	620 mm	550 mm
Vágáshosszúság	550 mm	550 mm	500 mm
Fogtávolság	18 mm	18 mm	17 mm
Tömeg	2,6 kg	2,4 kg	2,2 kg
Forgatható hátsó fogantyú	•	•	•
Ergonomikus fogantyú mikrokapcsolókkal	-	-	-
Nyessedégyűjtő	•	•	•
Lézerrel vágott, gyémántcsiszolt acélkések	•	•	•
Fém hajtómű	•	•	•
Softgrip felület	•	•	•
Alumínium késborítás	•	•	•
Mellékelt akkumulátor / töltőkészülék	1 / 1	0 / 0	0 / 0
Késvédő tok fali tartóval	•	•	•
Cikkszám	34.105.06	34.105.02	34.109.45



AKKUMULÁTOROS OLÁJBOGYÓ- ÉS GYÜMÖLCSSZEDŐ

2023
ŐSZ



	GE-FS 18/53 Li - Solo EXPERT ÚJ
PXC-akkumulátor feszültség / kapacitás	18 V / -
Töltési idő	-
Üzemidő	-
Max. munkaszélesség	53 cm
Min. munkaszélesség	28 cm
Karmok hossza	31 cm
Tömeg	4,2 kg
Kihúzható és fokozatmentesen rögzíthető alu nyél	•
Pótfogantyú	•
Extra tartófelület	•
Cserélhető karbonkarmok	•
Mellékelt akkumulátor / töltőkészülék	0 / 0
Cikkszám	34.114.00



AKKUMULÁTOROS MULTIFUNKCIÓS SZERSZÁMOK

4 AZ 1-BEN
 - FÜNYÍRÁS
 - SZEGÉLYNYÍRÁS
 - VÁGÁS
 - GALLYAZÁS

**36 V
 POWER
 2 x 18 V**



	GE-LM 36/4in1 Li Brushless - Solo EXPERT
PXC-akkumulátor feszültség / kapacitás	2x 18 V / -
Láncfűrész-kardhosszúság	200 mm
Láncfűrész vágási sebessége	10 m/s
Sövényvágókard-hosszúság	450 mm
Sövényvágókés-fogtávolság	24 mm
Fünyírókés-vágáshélesség	255 mm
Damill-vágáshélesség	330 mm
Max. munkamagasság	3,5 m (ágvágó) / 3,5 m (sövényvágó)
Tömeg	9,0 kg (valamennyi alkatrészt beleértve)
Szénkefe nélküli motor	•
Kihúzható alumíniumnyél	•
Lézerrel vágott, gyémántkőszőrült acélkések	•
Dönthető sövényvágóegység	•
OREGON vágókard és fűrészlánc	•
Automatikus láncolajozás	•
Damiltovábbítás tipp-automatikával	•
Állítható pótfogantyú	•
Gyorscsattal ellátott heveder	•
Mellékelt akkumulátor / töltőkészülék	0 / 0
Késvédő tok fali tartóval	•
Cikkszám	34.109.01



4 006825 651638

AKKUMULÁTOROS MULTIFUNKCIÓS SZERSZÁMOK

OREGON
 LÁNC ÉS VÁGÓKARD

TARTÓSAN ÉLES
 LÉZERREL VÁGOTT,
 GYÉMÁNTCSISZOLÁSÚ
 ACÉL KÉSEK



	GE-HC 18 Li T EXPERT	GE-HC 18 Li T - Solo EXPERT
PXC-akkumulátor feszültség / kapacitás	18 V / 3,0 Ah	18 V / -
Töltési idő	60 perc	-
Üzemidő	40 perc	-
Láncfűrész-kardhosszúság	200 mm	200 mm
Láncfűrész vágási sebessége	3,76 m/s	3,76 m/s
Sövényvágókard-hosszúság	450 mm	450 mm
Sövényvágókés-fogtávolság	16 mm	16 mm
Max. munkamagasság	4,0 m (ágvágó) / 3,5 m (sövényvágó)	4,0 m (ágvágó) / 3,5 m (sövényvágó)
Tömeg	6,3 kg (valamennyi alkatrészt beleértve)	5,2 kg (valamennyi alkatrészt beleértve)
Kihúzható és fokozatmentesen rögzíthető alu nyél	•	•
Több fokozatba dönthető fogantyú és motorfej	•	•
OREGON vágókard és fűrészlánc	•	•
Szerszám nélküli láncfeszítés és -csere	•	•
Elforgatható fej vízszintes vágásokhoz	•	•
Automatikus láncolajozás	•	•
Lézerrel vágott, gyémántkőszőrült acélkések	•	•
Állítható pótfogantyú	•	•
Mellékelt akkumulátor / töltőkészülék	1 / 1	0 / 0
Cikkszám	34.108.05	34.108.00



4 006825 601329



4 006825 601275

AKKUMULÁTOROS MAGASSÁGI ÁGVÁGÓK

OREGON
 LÁNC ÉS VÁGÓKARD



	GE-LC 18 Li T - Solo EXPERT	GC-LC 18/20 Li T - Solo CLASSIC
PXC-akkumulátor feszültség / kapacitás	18 V / -	18 V / -
Kardhosszúság	200 mm	200 mm
Vágáshosszúság	170 mm	195 mm
Vágási sebesség	3,76 m/s	5,5 m/s
Max. munkamagasság	4,0 m	4,0 m
Tömeg	4,0 kg	3,4 kg
Kihúzható és fokozatmentesen rögzíthető alu nyél	•	-
Kihúzható alumíniumnyél	-	•
Több fokozatba dönthető fogantyú és motorfej	•	-
OREGON vágókard és fűrészlánc	•	•
Láncfeszítés és csere	szerszám nélkül	szerszámmal
Elforgatható fej vízszintes vágásokhoz	•	-
Automatikus láncolajozás	•	•
Karmos ütköző	•	•
Fém hajtómű	•	•
Állítható pótfogantyú	•	-
Extra tartófelület	-	•
Mellékelt akkumulátor / töltőkészülék	0 / 0	0 / 0
Cikkszám	34.108.10	34.105.81



4 006825 604337



4 006825 652123

AKKUMULÁTOROS MAGASSÁGI ÁGVÁGÓ TARTOZÉKOK

TARTÓSAN ÉLES
 LÉZERREL VÁGOTT,
 GYÉMÁNTCSISZOLÁSÚ
 ACÉL KÉSEK



	Sövényvágófej ACCESSORY
Kompatibilitás	GE-LC 18 Li T
Tömeg	1,4 kg
Cikkszám	34.108.18



4 006825 624649

AKKUMULÁTOROS MAGASSÁGI SÖVENYVÁGÓK



	GE-HH 18/45 Li T - Solo EXPERT	GC-HH 18/45 Li T - Solo CLASSIC
PXC-akkumulátor feszültség / kapacitás	18 V / -	18 V / -
Kardhosszúság	450 mm	450 mm
Vágáshosszúság	400 mm	410 mm
Fogtávolság	16 mm	18 mm
Max. munkamagasság	3,5 m	3,5 m
Tömeg	4,3 kg	3,2 kg
Kihúzható és fokozatmentesen rögzíthető alu nyél	•	-
Kihúzható alumíniumnyél	-	•
Több fokozatba dönthető motorfej	•	•
Több fokozatba dönthető főfogantyú	•	-
Lézerrel vágott, gyémántkőszőrült acélkések	•	•
Fém hajtómű	•	•
Állítható pótfogantyú	•	-
Forgatható hátsó fogantyú	-	•
Extra tartófelület	-	•
Mellékelt akkumulátor / töltőkészülék	0 / 0	0 / 0
Cikkszám	34.108.66	34.105.85



AKKUMULÁTOROS MAGASSÁGI SÖVENYVÁGÓ TARTOZÉKOK



	Ágvágófej ACCESSORY
Kompatibilitás	GE-HH 18/45 Li T
Tömeg	1,2 kg
Cikkszám	34.108.35



AKKUMULÁTOROS LÁNCFŰRÉSZEK

„TOP HANDLE”

A felső fogantyú optimális súlyelosztást biztosít, így ez a kompakt készülék nélkülözhetetlen segítség favágáshoz vagy fák gallyazásához

SOFTGRIP BORÍTÁSÚ, ERGONOMIKUS MARKOLAT

Egykezes akkumulátoros láncfűrész
FORTEXXA 18/20 TH+

SZERSZÁM NÉLKÜLI LÁNCFESZESSÉG-BEÁLLÍTÁS ÉS CSERE

A tökéletes végeredmény érdekében a láncot egyszerűen és gyorsan kicserélheti, illetve megfeszítheti

EGYKEZES AKKUMULÁTOROS LÁNCFŰRÉSZ



	FORTEXXA 18/20 TH PROFESSIONAL
PXC-akkumulátor feszültség / kapacitás	18 V / -
Kardhosszúság	200 mm
Vágáshosszúság	140 mm
Vágási sebesség	7 m/s
Olajtartály űrtartalma	75 ml
Tömeg	2,5 kg
Szénkefe nélküli motor	•
OREGON vágókard és fűrészlánc	•
Szerszám nélküli láncfeszítés és -csere	•
Automatikus láncolajozás	•
Fém karmos ütköző	•
Visszacsapódás-védelem láncfékkel	•
Láncfogó csapszeg	•
Softgrip felület	•
Nagy olajbetöltő nyílás	•
Csúcsvédelem	•
Mellékelt akkumulátor / töltőkészülék	0 / 0
Kardvédő tok	•
Cikkszám	46.000.20



FÉM KARMOS ÜTKÖZŐ
Az erős fémütköző segít a fűrész pontos és biztonságos irányításában

VISSZACAPÓDÁS-VÉDELEM LÁNCFÉKKEL
Maximális biztonság a nagy méretű kézvédelemnek és láncféknek köszönhetően

AUTOMATIKUS LÁNCOLAJOZÁS
Gyors, hatékony és súrlódásmentes vágás

CSÚCSVÉDELEM
A visszacsapódás kockázatának csökkentése és az ág alról történő egyszerű elvágása érdekében

OREGON VÁGÓKARD ÉS FŰRÉSZLÁNC
Könnyű és hatékony munkavégzés, tökéletes végeredmény

NAGYOBB TELJESÍTMÉNY, HOSSZABB ÜZEMIDŐ
Számos más előnye mellett a szénkefe nélküli motor maximális teljesítményt és hosszabb üzemidőt biztosít



* FIGYELEM! A láncfűrész kizárólag képzett kertészek és faápolásban jártas szakemberek használhatják. Komoly sérülésekhez vezethet, ha olyan személyek használják a fűrész, akik nem ismerik a helyes használatra vonatkozó utasításokat!

AKKUMULÁTOROS LÁNCFŰRÉSZEK

36 V
POWER
2 x 18 V

OREGON
LÁNC ÉS VÁGÓKARD



	GP-LC 36/35 Li Brushless - Solo PROFESSIONAL
PXC-akkumulátor feszültség / kapacitás	2x 18 V / -
Kardhosszúság	350 mm
Vágáshosszúság	330 mm
Vágási sebesség	15 m/s
Olajtartály úrtartalma	115 ml
Tömeg	4,0 kg
Szénkefe nélküli motor	•
OREGON vágókard és fűrészlánc	•
Szerszám nélküli láncfeszítés és -csere	•
Automatikus láncolajozás	•
Fém karmos ütköző	•
Visszacsapódás-védelem láncfékkel	•
Láncfogó csapszeg	•
Softgrip felület	•
Nagy olajbetöltő nyílás	•
Mellékelt akkumulátor / töltőkészülék	0 / 0
Kardvédő tok	•
Cikkszám	45.017.80



AKKUMULÁTOROS LÁNCFŰRÉSZEK

OREGON
LÁNC ÉS VÁGÓKARD



	FORTEXXA 18/30 EXPERT	GE-LC 18/25-1 Li EXPERT	GE-LC 18/25 Li - Solo EXPERT
PXC-akkumulátor feszültség / kapacitás	18 V / -	18 V / 3,0 Ah	18 V / -
Töltési idő	-	60 perc	-
Üzemidő	-	100 vágás / 70 x 70 mm élf	-
Kardhosszúság	300 mm	250 mm	250 mm
Vágáshosszúság	270 mm	230 mm	230 mm
Vágási sebesség	8,9 / 6 m/s	4,5 m/s	4,5 m/s
Olajtartály úrtartalma	160 ml	200 ml	200 ml
Tömeg	4,0 kg	3,0 kg	2,9 kg
Szénkefe nélküli motor	•	-	-
OREGON vágókard és fűrészlánc	•	•	•
Szerszám nélküli láncfeszítés és -csere	•	•	•
Automatikus láncolajozás	•	•	•
Állítható láncsebesség (High/Eco-üzemmód)	•	-	-
Fém karmos ütköző	•	•	•
Visszacsapódás-védelem láncfékkel	•	•	•
Láncfogó csapszeg	•	•	•
Softgrip felület	•	•	•
Nagy olajbetöltő nyílás	•	•	•
Mellékelt akkumulátor / töltőkészülék	0 / 0	1 / 1	0 / 0
Kardvédő tok	•	•	•
Cikkszám	46.000.10	45.017.60	45.017.61



AKKUMULÁTOROS LÁNCÉLEZŐK

ÁLLÍTHATÓ ÉLÉZÉSI SZÖG



	GE-CS 18 Li - Solo EXPERT
PXC-akkumulátor feszültség / kapacitás	18 V / -
Élezőkorong tengelyfurat-átmérője	23 mm
Élezőkorong külső átmérője	108 mm
Élezőkorong-vastagság	3,2 mm
Tömeg	1,7 kg
Mélységghatároló	•
Skála az élézési szög pontos beállításához	•
LED-világítás	•
Láncrögzítő	•
Mellékelt akkumulátor / töltőkészülék	0 / 0
Cikkszám	44.999.40



AKKUMULÁTOROS LOMBFÚVÓK

NAGYOBB TELJESÍTMÉNY, HOSSZABB ÜZEMIDŐ
Számos más előnye mellett a szénkefe nélküli motor maximális teljesítményt és hosszabb üzemidőt biztosít



ÁLLÍTHATÓ ÉS LESZERELHETŐ CSŐ
Egyéni beállítási lehetőség, helytakarékos tárolás

ERŐS FÉMGYŰRŰ
Óvja a lombfúvót a sérülésektől és ezáltal hosszabb élettartamot biztosít

Akkumulátoros lombfúvó
GP-LB 36/210 Li E Brushless



TURBÓ ÜZEMMÓD
A maximális szívó- és fúvóteljesítmény érdekében

FORDULATSZÁM-SZABÁLYOZÓ ELEKTRONIKA
Dolgozzon mindig a munka elvégzéséhez szükséges, legoptimálisabb fordulatszámon!

HEVEDER
Kényelmes munkavégzés, hátfájás nélkül

AKKUMULÁTOROS LOMBFÚVÓK

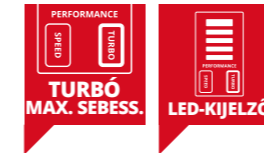

	GP-LB 18/200 Li GK Brushless - Solo PROFESSIONAL	GP-LB 18/200 Li E Brushless - Solo PROFESSIONAL
PXC-akkumulátor feszültség / kapacitás	18 V / -	18 V / -
Töltési idő	-	-
Üzemidő	-	-
Max. légsebesség (fúvás)	200 km/h	200 km/h
Max. fúvásteljesítmény	670 m³/h	670 m³/h
Üresjárat fordulatszám	13 000 - 18 000 min⁻¹	13 000 - 18 000 min⁻¹
Tömeg	2,2 kg	2,2 kg
Szénkefe nélküli motor	•	•
Turbó üzemmód	•	•
Fordulatszám-szabályozó elektronika	•	•
Heveder	-	-
Softgrip felület	•	•
Ereszcsatornatisztító-készlet	•	- (tartozékként vásárolható meg)
Mellékelt akkumulátor / töltőkészülék	0 / 0	0 / 0
Cikkszám	34.335.50	34.335.55



AKKUMULÁTOROS LOMBFÚVÓK



36 V POWER
2 x 18 V

TURBÓ MAX. SEBESS.

GP-LB 36/210 Li E Brushless - Solo
PROFESSIONAL

PXC-akkumulátor feszültség / kapacitás	2x 18 V / -
Töltési idő	-
Üzemidő	-
Max. légsebesség (fúvás)	210 km/h
Max. fúvásteljesítmény	816 m³/h
Üresjárat fordulatszám	10 000 - 22 300 min⁻¹
Tömeg	2,4 kg
Szénkefe nélküli motor	•
Turbó üzemmód	•
Fordulatszám-szabályozó elektronika	•
Heveder	•
Softgrip felület	•
Mellékelt akkumulátor / töltőkészülék	0 / 0
Cikkszám	34.336.20



AKKUMULÁTOROS LOMBFŰVŐK



	GC-CL 18 Li E CLASSIC	GC-CL 18 Li E - Solo CLASSIC
PXC-akkumulátor feszültség / kapacitás	18 V / 2,0 Ah	18 V / -
Töltési idő	40 perc	-
Üzemidő	14 - 240 perc	-
Max. légsebesség (fúvás)	210 km/h	210 km/h
Max. fúvásteljesítmény	105 m³/h	105 m³/h
Üresjárat fordulatszám	1400 - 12 000 min⁻¹	1400 - 12 000 min⁻¹
Tömeg	1,7 kg	1,3 kg
Többrészes fúvócső	-	-
Szénkefe nélküli motor	-	-
Fordulatszám-szabályozó elektronika	•	•
Heveder	-	-
Softgrip felület	•	•
Mellékelt akkumulátor / töltőkészülék	1 / 1	0 / 0
Cikkszám	34.335.33	34.335.32



AKKUMULÁTOROS UNIVERZÁLIS FŰVŐK



	GE-UB 18/250 Li E - Solo EXPERT
PXC-akkumulátor feszültség / kapacitás	18 V / -
Töltési idő	-
Üzemidő	-
Max. légsebesség (fúvás)	250 km/h
Max. fúvásteljesítmény	120 m³/h
Üresjárat fordulatszám	6500 - 15 000 min⁻¹
Tömeg	1,1 kg
Többrészes fúvócső	•
Szénkefe nélküli motor	-
Fordulatszám-szabályozó elektronika	• (LED)
Heveder	-
Softgrip felület	•
Mellékelt akkumulátor / töltőkészülék	0 / 0
Cikkszám	34.335.42



AKKUMULÁTOROS LOMBSZÍVÓK

APRÍTÓKERÉK TISZTÍTÓNYÍLÁSSAL

A maradványokat könnyedén eltávolíthatja a szárnyaskerékről

SZERSZÁM NÉLKÜLI ÜZEMMÓDVÁLTÁS

Egyszerűen válthat fúvó- és szívó üzemmódok között

FALI TARTÓ

Integrált akasztó a helytakarékos tárolás érdekében

KIVÁLÓ MINŐSÉGŰ GYŰJTŐZSÁK

Nagy méretű gyűjtőzsák nyílással a telítettségi szint ellenőrzéséhez

AKKUMULÁTOROS LOMBSZÍVÓK

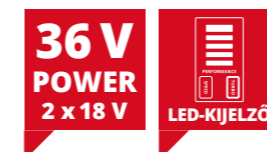

FORDULATSZÁM-SZABÁLYOZÓ ELEKTRONIKA TURBÓ KAPCSOLÓGOMBBAL

Állítsa be mindig a munka elvégzéséhez szükséges fúvási és szívási sebességet. A nedves lomb eltakarítása és a maximális teljesítmény biztosítása érdekében használja a turbó kapcsológombot. A kiválasztott szintet a praktikus LED-kijelző mutatja.

GYORSRÖGZÍTŐ RENDSZER

Az okos „Click-in” rögzítés megkönnyíti a gyűjtőzsák ürítését.

Akkumulátoros lombszívó
VENTURRO 36/240

ÁLLÍTHATÓ MAGASSÁGÚ VEZETŐKEREKEK

Jobb súlyelosztás még egyenletlen talajon is.

HEVEDER

Kényelmes munkavégzés, hátfájás nélkül.

NAGYOBB TELJESÍTMÉNY, HOSSZABB ÜZEMIDŐ

Számos más előnye mellett a szénkefe nélküli motor maximális teljesítményt és hosszabb üzemidőt biztosít.



	VENTURRO 36/240 PROFESSIONAL
PXC-akkumulátor feszültség / kapacitás	2x 18 V / -
Max. légsebesség (fúvás)	240 km/h
Max. szívóteljesítmény	740 m³/h
Üresjárat fordulatszám	8000 - 15 000 min⁻¹
Aprítófunkció	10:1
Gyűjtőzsák űrtartalma	45 liter
Tömeg	3,6 kg
Szerszám nélküli üzemmódváltás (szívó/fúvó)	•
Szénkefe nélküli motor	•
Turbó üzemmód	•
Fordulatszám-szabályozó elektronika	•
Pótfogantyú	•
Biztonsági kapcsolóval ellátott tisztítónyílás	•
Vezetőkerekek	• (állítható magasságú)
Fűgyűjtő zsák ellenőrzőnyílással	•
Heveder	•
Softgrip felület	•
Mellékelt akkumulátor / töltőkészülék	0 / 0
Cikkszám	34.336.40



AKKUMULÁTOROS LOMBSZÍVÓK

**36 V
POWER
2 x 18 V**



	GE-CL 36 Li E Brushless - Solo EXPERT	GE-CL 36/230 Li E - Solo EXPERT
PXC-akkumulátor feszültség / kapacitás	2x 18 V / -	2x 18 V / -
Max. légsebesség (fúvás)	210 km/h	230 km/h
Max. szívóteljesítmény	720 m³/h	700 m³/h
Üresjárat fordulatszám	8000 - 13 000 min⁻¹	8000 - 14 000 min⁻¹
Aprítófunkció	10:1	10:1
Gyűjtőzsák irtartalma	45 liter	45 liter
Tömeg	3,4 kg	3,1 kg (fűvó üzemmód) / 4,4 kg (szívó üzemmód)
Szerszám nélküli üzemmódváltás (szívó/fűvó)	•	•
Szénkefe nélküli motor	•	-
Turbó üzemmód	-	•
Fordulatszám-szabályozó elektronika	•	•
Pótfogantyú	• (állítható)	• (állítható)
Biztonsági kapcsolóval ellátott tisztítónyílás	-	-
Vezetőkerekek	•	• (állítható magasságú)
Fügyűjtő zsák ellenőrzőnyílással	•	•
Heveder	•	•
Softgrip felület	•	•
Mellékelt akkumulátor / töltőkészülék	0 / 0	0 / 0
Cikkszám	34.336.00	34.336.30



4 006825 613391



4 006825 646511

AKKUMULÁTOROS LOMBSZÍVÓK

**KÖNNYŰ KIVITEL
EGYSZERŰ
HASZNÁLAT**

**LÉGSEBESSÉG
MIN - MAX**



	VENTURRO 18/210 EXPERT	ÚJ
PXC-akkumulátor feszültség / kapacitás	18 V / -	
Max. légsebesség (fúvás)	210 km/h	
Max. szívóteljesítmény	500 m³/h	
Üresjárat fordulatszám	8000 - 14 000 min⁻¹	
Aprítófunkció	10:1	
Gyűjtőzsák irtartalma	45 liter	
Tömeg	3,0 kg	
Szerszám nélküli üzemmódváltás (szívó/fűvó)	•	
Szénkefe nélküli motor	•	
Turbó üzemmód	-	
Fordulatszám-szabályozó elektronika	•	
Pótfogantyú	•	
Biztonsági kapcsolóval ellátott tisztítónyílás	-	
Vezetőkerekek	•	
Fügyűjtő zsák ellenőrzőnyílással	•	
Heveder	•	
Softgrip felület	•	
Mellékelt akkumulátor / töltőkészülék	0 / 0	
Cikkszám	34.336.25	



4 006825 663631

AKKUMULÁTOROS FŰ- ÉS BOKORNYÍRÓ OLLÓK

TARTÓSAN ÉLES

LÉZERREL VÁGOTT,
GYÉMÁNTCSIZOLÁSÚ
ACÉL KÉSEK



	GE-CG 18/100 Li T - Solo EXPERT	GE-CG 18/100 Li - Solo EXPERT
PXC-akkumulátor feszültség / kapacitás	18 V / -	18 V / -
Fűnyírókés-vágáshossz	100 mm	100 mm
Sövényvágókés-vágáshossz	200 mm	200 mm
Sövényvágókés-fogtávolság	8 mm	8 mm
Tömeg	1,9 kg	0,7 kg
Szerszám nélküli kécsere	•	•
Lézerrel vágott kések	•	•
Fém hajtómű	-	-
Zárt hajtóműház	•	•
Softgrip felület	•	•
Kihúzható nyél	•	-
Mellékelt akkumulátor / töltőkészülék	0 / 0	0 / 0
Cikkszám	34.103.10	34.103.13



4 006825 652109



4 006825 652710

AKKUMULÁTOROS FŰ- ÉS BOKORNYÍRÓ OLLÓK

TARTÓSAN ÉLES

LÉZERREL VÁGOTT,
GYÉMÁNTCSIZOLÁSÚ
ACÉL KÉSEK



	GC-CG 18 Li - Solo CLASSIC	GC-CG 18/1 Li - Solo CLASSIC
PXC-akkumulátor feszültség / kapacitás	18 V / -	18 V / -
Fűnyírókés-vágáshossz	100 mm	100 mm
Sövényvágókés-vágáshossz	200 mm	-
Sövényvágókés-fogtávolság	8 mm	-
Tömeg	0,7 kg	0,7 kg
Szerszám nélküli kécsere	•	•
Lézerrel vágott kések	•	•
Fém hajtómű	•	•
Zárt hajtóműház	-	-
Softgrip felület	•	•
Kihúzható nyél	-	-
Mellékelt akkumulátor / töltőkészülék	0 / 0	0 / 0
Cikkszám	34.103.70	34.103.82



4 006825 614213



4 006825 654875

AKKUMULÁTOROS ÁGVÁGÓ FŰRÉSZEK



	GE-GS 18/150 Li - Solo EXPERT	Új
PXC-akkumulátor feszültség / kapacitás	18 V / -	
Fűrészlap hossza	150 mm	
Vágásvastagság tartókengyellel	80 mm	
Vágásvastagság tartókengyel nélkül	100 mm	
Tömeg	1,3 kg	
Szerszám nélküli fűrészlapcsere	•	
Levehető kengyel	•	
Rezgéscsillapított akkumulátortartó	•	
Tartós fém hajtómű	•	
Softgrip felület	•	
Övcsíptető	•	
kwb fűrészlap	2x	
Mellékelt akkumulátor / töltőkészülék	0 / 0	
Cikkszám	34.082.90	



4 006825 666649

AKKUMULÁTOROS ÁGVÁGÓ OLLÓK



	GE-LS 18 Li - Solo EXPERT
PXC-akkumulátor feszültség / kapacitás	18 V / -
Ág max. átmérője	28 mm
Tömeg	0,8 kg
Bypass pengék	•
Övcsíptető	•
Tolókapcsoló (BE/KI)	•
Erős műanyag pengevédő tok	•
Softgrip borítású ergonomikus markolat	•
Mellékelt akkumulátor / töltőkészülék	0 / 0
Cikkszám	34.083.00



4 006825 652727

AKKUMULÁTOROS PERMETEZŐK



	GE-WS 18/150 Li - Solo EXPERT	GE-WS 18/75 Li - Solo EXPERT
PXC-akkumulátor feszültség / kapacitás	18 V / -	18 V / -
Tartály űrtartalma	15 liter	7,5 liter
Max. nyomás	4,5 bar	2,5 bar
Nyomótömlő hossza	1400 mm	1400 mm
Permetező max. hőmérséklete	40 °C	40 °C
Tömeg	4,4 kg	2,4 kg
Automata szivattyú (nincs kézi nyomásbeállítás)	•	•
Áttetsző tartály mérőskálával	•	•
Állítható sárgaréz szórófej	•	•
Kihúzható acéllándzsa	-	•
Fröccsenő víz elleni védőburkolat (akkumulátor)	•	•
Permetezőszár rögzíthető markolatszeressel	•	•
Nagy méretű fogantyú a tartály egyszerű nyitása és zárása érdekében	-	•
Párnázott heveder	•	•
Nagy méretű betöltőnyílás	•	-
Mellékelt akkumulátor / töltőkészülék	0 / 0	0 / 0
Cikkszám	34.252.30	34.252.20



4 006825 651362



4 006825 646368

AKKUMULÁTOROS PERMETEZŐK



A kép illusztráció

2023
ŐSZ

	GE-WS 18/35 Li - Solo EXPERT	GE-WS 18/10 Li - Solo EXPERT	Új
PXC-akkumulátor feszültség / kapacitás	18 V / -	18 V / -	
Tartály űrtartalma	3,5 liter	1,0 liter	
Max. nyomás	2,5 bar	2,5 bar	
Nyomótömlő hossza	1400 mm	-	
Permetező max. hőmérséklete	40 °C	50 °C	
Tömeg	2,2 kg	0,9 kg	
Automata szivattyú (nincs kézi nyomásbeállítás)	•	•	
Áttetsző tartály mérőskálával	•	•	
Állítható sárgaréz szórófej	•	•	
Kihúzható acéllándzsa	•	-	
Fröccsenő víz elleni védőburkolat (akkumulátor)	•	-	
Permetezőszár rögzíthető markolatszeressel	•	-	
Nagy méretű fogantyú a tartály egyszerű nyitása és zárása érdekében	•	•	
Párnázott heveder	•	-	
Nagy méretű betöltőnyílás	-	-	
Mellékelt akkumulátor / töltőkészülék	0 / 0	0 / 0	
Cikkszám	34.252.10	34.252.40	



4 006825 645774



4 006825 669909

TARTOZÉKOK AKKUMULÁTOROS PERMETEZŐKHÖZ



	Tartozékkészlet ACCESSORY
Kihúzható lándzsa	1 – 2 méter
Tömeg	0,25 kg
Kihúzható acéllándzsa	•
Műanyag szórófej	•
Cikkszám	34.252.05



4 006825 664003



	7,5 literes tartály ACCESSORY
Tartály úrtartalma	7,5 liter
Tömeg	0,8 kg
Áttetsző tartály mérőskálával	•
Nagy méretű fém fogantyú a tartály zárására és nyitására érdekében	•
Cikkszám	34.252.06



4 006825 664065

AKKUMULÁTOROS VENTILÁTOROK



	GE-CF 18/2200 Li EXPERT	Új
PXC-akkumulátor feszültség / kapacitás	18 V / -	
Üresjárati fordulatszám	1200 / 1700 / 2200 fordulat percnként	
Szélerősség	15 000 m/h	
Ventilátor átmérője	180 mm	
Tömeg	1,2 kg	
360°-ban állítható	•	
Fogantyú	•	
többféle rögzítési lehetőség	•	
Mellékelt akkumulátor / töltőkészülék	0/0	
Cikkszám	34.080.35	



4 006825 665253

AKKUMULÁTORTARTÓ ÖVEK

MULTI-FUNKCIONÁLIS:
36 V ÉS 18 V GÉPEKHEZ EGYARÁNT



	GE-PB 36/18 Li EXPERT
PXC-akkumulátor feszültség / kapacitás	18 V és 2x 18 V akkuhoz
Aljzatok száma	2x
Kábel hossza	150 cm
Öv hossza	150 cm
Tömeg	1,7 kg
Párnázott heveder	•
Nagy méretű csat rögzítéshez és nyitáshoz	•
Vezetéktartó akasztó	•
Levehető szekunder aljzat	•
Mellékelt akkumulátor / töltőkészülék	0 / 0
Cikkszám	34.083.10



4 006825 659580

AKKUMULÁTOROS GÁZÜZEMŰ HŐLÉGFŰVŐK



	GE-HG 18/370 Niro Li - Solo HEATING
PXC-akkumulátor feszültség / kapacitás	18 V / -
Névleges hőteljesítmény	37 kW
Légáramlási érték	1000 m³/h
Névleges csatlakozási teljesítmény	2693 g/h
Max. üzemi nyomás	1,5 bar
Gázpalack	5 kg – 11 kg propán-bután
Gáz típusa	propán, bután vagy propán-bután keverék
Tömeg	4,65 kg
Nemesacél rozsdamentes köpeny	•
Rozsdamentes acéllemez fűtőköpeny	•
Piezo-gyújtás	•
Külön kapcsoló a ventilátor be- és kikapcsolásához	•
Visszaégszűrlő-szelep + piezoelektromos lángfogó	•
Mágnesszelep + gázseleppel	•
Az alábbi országokban használható	Németország és Ausztria
Mellékelt akkumulátor / töltőkészülék	0 / 0
Tartozékok	nyomásszabályozó (1500 mbar) + gáztömlő
Cikkszám	23.308.05



4 006825 641851

AKKUMULÁTOROS AUTOMATA KERTI SZIVATTYÚK

SZIVATTYÚZÁSIFOLYAMAT-ÁLLAPOTJELZŐ

Az aktuális nyomás, szívómagasság, és az esetlegesen felmerülő problémák jelzésére

TÖLTÖTTÉGISZINT-JELZŐ

A nézőüvegen keresztül egyetlen pillantással ellenőrizheti, hogy van-e elegendő víz a szivattyúban, vagy az előszűrő elszennyeződött-e

Akkumulátoros automata kerti szivattyú
AQUINNA 36/38 F LED AUTOMATIC

MENETES CSATLAKOZÓ

Erős és tartós kivitel

FAGYVÉDELEM

Egyszerű és praktikus megoldás a vízleeresztő csavarnak köszönhetően

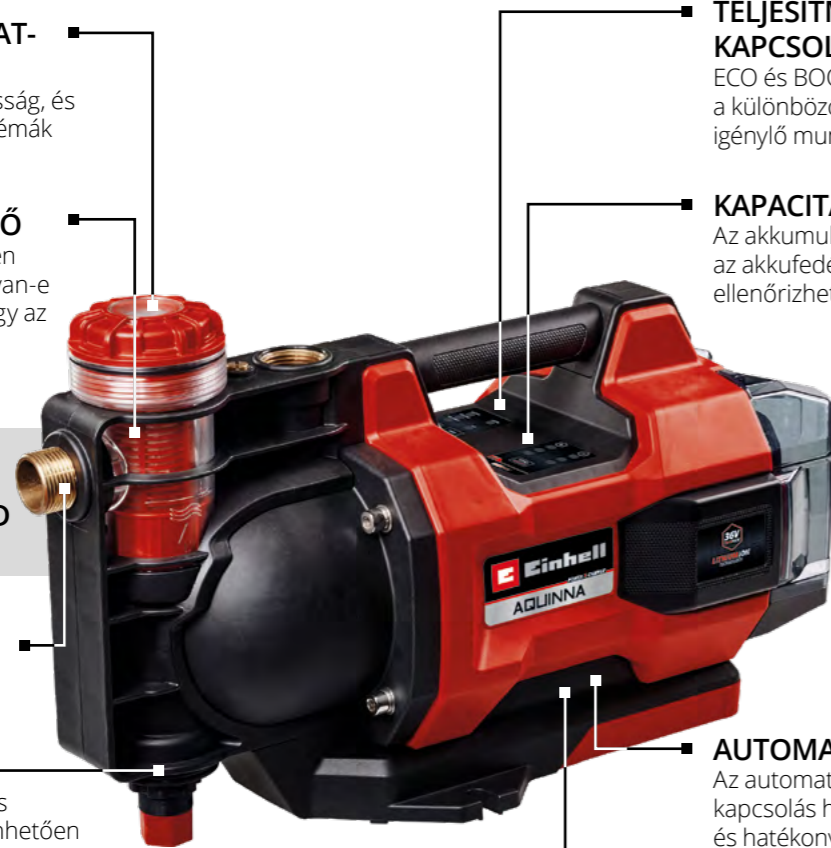

TELJESÍTMÉNYFOKOZAT-KAPCSOLÓ

ECO és BOOST üzemmódok a különböző teljesítményt igénylő munkákhoz

KAPACITÁSJELZŐ LED

Az akkumulátor kapacitását az akkufedél felnyitása nélkül ellenőrizheti

AUTOMATA FUNKCIÓ

Az automatikus be- és ki-kapcsolás hosszabb üzemidőt és hatékonyabb akkuhasználatot biztosít

SZÁRAZON FUTÁS ELLENI VÉDELEM

A szivattyú automatikusan ki-kapcsol és így óvja a készüléket, ha a szívóoldalon elfogy a víz

AKKUMULÁTOROS AUTOMATA KERTI SZIVATTYÚK



	AQUINNA 36/38 F LED AUTOMATIC	ÚJ
PXC-akkumulátor feszültség / kapacitás	2x 18 V / -	
Max. szállítási mennyiség / nyomómagasság	3800 l/óra / 37 m	
Max. szívómagasság	6 m	
Szívótömlő-csatlakozó	33,3 mm (1"), külső menetes	
Nyomócső-csatlakozó	33,3 mm (1"), belső menetes	
Tömeg	4,8 kg	
Vízbetöltő csavar	•	
Vízleeresztő csavar	-	
Fokozatváltó-kapcsoló (ECO / BOOST)	•	
Töltöttségjelző (LED)	•	
Előszűrő	•	
Visszacsapó szelep	•	
Töltöttségjelző-/szennyeződéscsajjelző	• / •	
Szivattyúzási folyamat-állapotjelző	•	
Automata üzemmód	•	
Szárazon futás elleni védelem	•	
Mellékelt akkumulátor / töltőkészülék	0 / 0	
Tartozékok	-	
Cikkszám	41.804.20	



4 006825 668391

AKKUMULÁTOROS KERTI SZIVATTYÚK



	AQUINNA 36/38 F LED	ÚJ	AQUINNA 36/30	EXPERT	ÚJ
PXC-akkumulátor feszültség / kapacitás	2x 18 V / -		2x 18 V / -		
Max. szállítási mennyiség / nyomómagasság	3800 l/óra / 37 m		3000 l/óra / 26 m		
Max. szívómagasság	6 m		8 m		
Szívótömlő-csatlakozó	33,3 mm (1"), külső menetes		42 mm (1 1/4"), külső menetes		
Nyomócső-csatlakozó	33,3 mm (1"), belső menetes		33,3 mm (1"), belső menetes		
Tömeg	4,3 kg		3,3 kg		
Vízbetöltő csavar	•		•		
Vízleeresztő csavar	•		•		
Fokozatváltó-kapcsoló (ECO / BOOST)	•		•		
Töltöttségjelző (LED)	•		-		
Előszűrő	•		-		
Visszacsapó szelep	•		-		
Töltöttségjelző-/szennyeződéscsajjelző	• / •		- / -		
Szivattyúzási folyamat-állapotjelző	-		-		
Automata üzemmód	-		-		
Szárazon futás elleni védelem	-		-		
Mellékelt akkumulátor / töltőkészülék	0 / 0		0 / 0		
Tartozékok	-		33,3 mm (1") külső menetes adapter		
Cikkszám	41.804.10		41.804.00		



4 006825 668384



4 006825 638981

AKKUMULÁTOROS KERTI SZIVATTYÚK

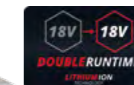

	AQUINNA 18/30 F LED	ÚJ	AQUINNA 18/28	EXPERT	ÚJ
PXC-akkumulátor feszültség / kapacitás	18 V (+ 18 V) / -		18 V / -		
Max. szállítási mennyiség / nyomómagasság	3000 l/óra / 28 m		2800 l/óra / 25 m		
Max. szívómagasság	6 m		6 m		
Szívótömlő-csatlakozó	33,3 mm (1"), külső menetes		33,3 mm (1"), külső menetes		
Nyomócső-csatlakozó	33,3 mm (1"), belső menetes		33,3 mm (1"), belső menetes		
Tömeg	3,9 kg		2,4 kg		
Vízbetöltő csavar	•		•		
Vízleeresztő csavar	•		•		
Fokozatváltó-kapcsoló (ECO / BOOST)	•		•		
Töltöttségjelző (LED)	•		-		
Előszűrő	•		-		
Visszacsapó szelep	•		-		
Töltöttségjelző-/szennyeződéscsajjelző	• / •		- / -		
Szivattyúzási folyamat-állapotjelző	-		-		
Automata üzemmód	-		-		
Szárazon futás elleni védelem	-		-		
Mellékelt akkumulátor / töltőkészülék	0 / 0		0 / 0		
Cikkszám	41.804.30		41.804.40		



4 006825 668513



4 006825 668711

AKKUMULÁTOROS TISZTAVÍZ-BÚVÁRSZIVATTYÚK



2 AZ 1-BEN SZIVATTYÚ

A hosszú kábel segítségével **búvárszivattyúként** vízgyűjtők szivattyúzására, az állítható csővel pedig **hordóürítő szivattyúként** használhatja a GE-PP 18 RB Li készüléket

AKKUMULÁTOR

Vezeték nélküli, határtalan szabadság

AKKUTARTÓ DOBOZ

Hordozható akkumulátortartó beépített kábeltartóval és számos rögzítési lehetőséggel

HATTYÚNYAK

Fokozatmentesen kihúzható és praktikus tartóval ellátott hosszabbítócső, flexibilis tömlő-csatlakozóval

HOSSZÚ KÁBEL

Nagy mélységekben végzett munkákhoz

NAGY TELJESÍTMÉNYŰ MOTOR

Több mint 2 bar nyomás a kerti locsolók és öntözőrendszerek üzemeltetéséhez

ERŐS SZIVATTYÚHÁZ

Kiváló minőségű, ütésálló műanyagból készült burkolat



Akkumulátoros tisztavíz-búvárszivattyú
GE-PP 18 RB Li

AKKUMULÁTOROS TISZTAVÍZ-BÚVÁRSZIVATTYÚK



KIHÚZHATÓ



	GE-PP 18 RB Li - Solo EXPERT
PXC-akkumulátor feszültség / kapacitás	18 V / -
Max. szállítási mennyiség / nyomómagasság	3000 l/óra / 20 m
Max. merülési mélység	4 m
Tömlőcsatlakozó	33,3 mm (1"), külső menetes
Tápkábel	5 m
Tömeg tartozékok nélkül / tartozékokkal	2,5 / 2,8 kg
Különálló akkumulátortartó doboz	•
Integrált kábeltartó	•
Integrált fali akasztó	•
Nemesacél akasztó	•
Kihúzható hosszabbítócső	•
Rugalmas hattyúnyak	•
Mellékelt akkumulátor / töltőkészülék	0 / 0
Cikkszám	41.704.29



4 006825 651270

AKKUMULÁTOROS TISZTAVÍZ-BÚVÁRSZIVATTYÚK



	GE-SP 18 LL Li - Solo EXPERT
PXC-akkumulátor feszültség / kapacitás	18 V / -
Max. szállítási mennyiség / nyomómagasság	4500 l/óra / 8 m
Max. merülési mélység	4 m
Tömlőcsatlakozó	33,3 mm (1"), külső menetes
Tápkábel	5 m
Tömeg tartozékok nélkül / tartozékokkal	2,2 / 2,3 kg
Különálló akkumulátortartó doboz	•
Szárazon futás elleni védelem	•
Integrált kábeltartó	•
Integrált fali akasztó	•
Nemesacél akasztó	•
Kihúzható hosszabbítócső	-
Rugalmas hattyúnyak	-
Szivattyúzás 1 mm-es vízszintig	•
Mellékelt akkumulátor / töltőkészülék	0 / 0
Cikkszám	41.815.60



4 006825 661415

AKKUMULÁTOROS TISZTAVÍZ-BÚVÁRSZIVATTYÚK



	GE-SP 18 Li - Solo EXPERT
PXC-akkumulátor feszültség / kapacitás	18 V / -
Max. szállítási mennyiség / nyomómagasság	5000 l/óra / 8 m
Max. merülési mélység	4 m
Szivattyúzás az alábbi vízszintig	15 mm
Tömlőcsatlakozó	33,3 mm (1"), külső menetes
Tápkábel	5 m
Tömeg tartozékok nélkül / tartozékokkal	2,6 / 2,7 kg
Különálló akkumulátortartó doboz	•
Szárazon futás elleni védelem	•
Integrált kábeltartó	•
Integrált fali akasztó	•
Nemesacél akasztó	•
Kihúzható hosszabbítócső	-
Rugalmas hattyúnyak	-
Mellékelt akkumulátor / töltőkészülék	0 / 0
Cikkszám	41.815.00



4 006825 651379

AKKUMULÁTOROS SZENNYVÍZSZIVATTYÚK

AKKUMULÁTOROS KIVITEL

Vezeték nélküli, határtalan szabadság



ERŐS SZIVATTYÚHÁZ

Kiváló minőségű, ütésálló műanyagból készült burkolat

NAGY TELJESÍTMÉNYŰ MOTOR

Max. 7500 liter/óra szállítási mennyiség

AKÁR 25 MM-ES IDEGEN TESTEKET IS FELSZÍVHAT

FOKOZATVÁLTÓ KAPCSOLÓ

ECO- és BOOST üzemmódok

Akkumulátoros szennyvízszivattyú
GE-DP 18/25 Li

AKKUMULÁTORDOBOZ

Integrált kábelrögzítővel

HOSSZÚ KÁBEL

Nagy mélységekben végzett munkákhoz

AKKUMULÁTOROS SZENNYVÍZSZIVATTYÚK



	GE-DP 18/25 LL Li - Solo	ÚJ
PXC-akkumulátor feszültség / kapacitás	18 V / -	
Max. szállítási mennyiség / nyomómagasság	7000 l/óra / 5 m	
Max. merülési mélység	4 m	
Szivattyúzás az alábbi vízszintig	1 mm	
Idegen test max. mérete	25 mm	
Tömlőcsatlakozó	42 mm (1 1/4"), külső menetes	
Tápkábel	5 m	
Tömeg tartozékok nélkül / tartozékokkal	3,4 / 3,5 kg	
Különálló akkumulátortartó doboz	•	
Szárazon futás elleni védelem	•	
Integrált kábeltartó	•	
Integrált fali akasztó	•	
Nemesacél akasztó	•	
Szivattyúzás 1 mm-es vízszintig	•	
Teljesítményszintek: ECO és BOOST	•	
Szivattyúzásisínt-szabályozás	•	
Mellékelt akkumulátor / töltőkészülék	0 / 0	
Univerzális tömlőcsatlakozó-adapter	•	
Cikkszám	41.815.90	



4 006825 668780

AKKUMULÁTOROS SZENNYVÍZSZIVATTYÚK



	GE-DP 18/25 Li - Solo	ÚJ
PXC-akkumulátor feszültség / kapacitás	18 V / -	
Max. szállítási mennyiség / nyomómagasság	7500 l/óra / 5 m	
Max. merülési mélység	4 m	
Szivattyúzás az alábbi vízszintig	35 mm	
Idegen test max. mérete	25 mm	
Tömlőcsatlakozó	33,3 mm (1"), külső menetes	
Tápkábel	5 m	
Tömeg tartozékok nélkül / tartozékokkal	3,3 / 3,4 Kg	
Különálló akkumulátortartó doboz	•	
Szárazon futás elleni védelem	•	
Integrált kábeltartó	•	
Integrált fali akasztó	•	
Nemesacél akasztó	•	
Szivattyúzás 1 mm-es vízszintig	-	
Teljesítményszintek: ECO és BOOST	•	
Szivattyúzásisínt-szabályozás	-	
Mellékelt akkumulátor / töltőkészülék	0 / 0	
Univerzális tömlőcsatlakozó-adapter	•	
Cikkszám	41.815.80	



4 006825 665642



E-CASE RENDSZERŰ KOFFEREK



KOMPATIBILITÁS

Az E-Case kofferek egymással kompatibilisek és egymáshoz kapcsolhatók

E-CASE-SYSTEM

LEHAJTHATÓ FOGANTYÚK

Két lehajtható és ergonomikus (felső és oldalsó) fogantyú a kényelmes szállítás érdekében

FRÖCCSENŐ VÍZ ELLEN VÉDETT KIALAKÍTÁS

A szerszámgépek és tartozékok védelmére a fröccsenő víz ellen védett kivitel gondoskodik, amely a szennyeződésektől és a portól is óvja a koffer tartalmát

KIVÁLÓ MINŐSÉGŰ ANYAGBÓL KÉSZÜLT TERMÉK

Az E-Case koffer csúcsminőségű polipropilénből készült, amely nagy fokú szilárdságot, hő- és ütészállóságot biztosít

EXTRA SZÉLES KIHÚZHATÓ, FOGANTYÚ

Az egyszerű szállításért



TÁVTARTÓK

A kéz védelme érdekében

ERŐS PÁNTOK

A pántokat használva a koffer biztonságosan zárható

EGYMÁSHOZ RÖGZÍTHETŐ

Az egymáshoz rögzíthető kofferek tárolása és szállítása rendkívül egyszerű

NAGY MÉRETŰ, GUMÍROZOTT KEREKEK

A nagy (Ø 15 cm), gumírozott kerekek minden talajon kényelmes mozgást biztosítanak

ROBUSZTUS, EGYMÁSRA HELYEZHETŐ ÉS EGYMÁSHOZ RÖGZÍTHETŐ



E-CASE RENDSZERŰ KOFFEREK



	E-Case S-F	E-Case M
Szállítási terjedelem	1x koffer + 2x habanyagbetét szerszámokhoz	1x E-Case M + 1x betét kéziszerszámokhoz
Belső méret	415 x 280 x 95 mm	415 x 280 x 250 mm
Külső méret	444 x 330 x 131 mm	444 x 330 x 295 mm
Max. terhelhetőség	25 kg	90 kg
Tömeg	1,7 kg	2,9 kg
Egymásra rakható és rögzíthető	•	•
Fröccsenő víz ellen védett	•	•
Zárható	•	•
Kihúzható fogantyú + kerekek	-	-
Habanyagbetét	1-1x betét a fedélbe és az alsó részbe	-
Műanyag tárolórekeszek	-	-
Betét kéziszerszámokhoz	-	•
Cikkszám	45.400.11	45.400.21



E-CASE RENDSZERŰ KOFFEREK



	E-Case L	E-Case Tower
Szállítási terjedelem	1x E-Case L + 1x betét kéziszerszámokhoz, 2x elválasztó	1x E-Case S + 2x habanyagbetét, 1x E-Case S + 1x műanyag rekeszkészlet, 1x E-Case L + 1x betét kéziszerszámokhoz + 2x műanyag elválasztó
Belső méret	415 x 273 x 320 mm	415 x 280 x 95 mm (E-Case S), 415 x 273 x 320 mm (E-Case L)
Külső méret (kihúzható fogantyúval)	444 x 406 x 355 mm	444 x 368 x 700 mm
Max. terhelhetőség	120 kg	120 kg
Tömeg	6,3 kg	10,1 kg
Egymásra rakható és rögzíthető	•	•
Fröccsenő víz ellen védett	•	•
Zárható	•	•
Kihúzható fogantyú + kerekek	•	•
Habanyagbetét	-	1-1x betét a fedélbe és az alsó részbe
Műanyag tárolórekeszek	-	2x hosszú-, 3x közepes- és 4x rövid elválasztórekesz
Betét kéziszerszámokhoz	•	•
Cikkszám	45.400.14	45.400.15



TARTOZÉKOK E-CASE RENDSERŰ KOFFEREKHEZ



	Műanyag tárolórekesz-készlet	Tartozéktároló betét
Az alábbi termékekhez	E-Case S-F	E-Case S-F
Szállítási terjedelem	2x hosszú-, 3x közepes- és 4x rövid elválasztórekesz	1x formázható habanyag-készlet
Cikkszám	45.400.12	45.400.13



4 006825 654004



4 006825 656749



25 kg

Egy koffer max. terhelhetősége az oldalsó fogantyúnál szállítva



90 kg

Egy koffer max. terhelhetősége a tetején lévő fogantyúnál szállítva



120 kg

Max. összerhelés E-Case L + halmozható kofferek



1000 kg

A legelső koffer max. megengedett terhelése



A VÁLASZTÁS AZ ÖN KEZÉBEN VAN! MIT JELENT A MULTI-AH KIFEJEZÉS?

A MULTI-Ah technológiának köszönhetően egyszerűen, mindössze egyetlen kattintással válthat 5 Ah és 8 Ah üzemmódok között. Az 5 Ah akkumulátorok élettartama háromszor hosszabb, így kiválóan alkalmasak egyszerűbb készülékek, pl. akkumulátoros lámpák vagy csavarozók működtetéséhez.

A 8 Ah üzemmód maximális üzemidőt biztosít még teljesítményintenzív munkák (pl. akkumulátoros fűnyírók vagy száraz-nedves porszívók használata) esetén is.

5 Ah ➤ **+300%-kal** hosszabb élettartam¹⁾

8 Ah ➤ **+60%-kal** hosszabb üzemidő²⁾

¹⁾ szokványos lítium-ion akkumulátorokkal összehasonlítva
²⁾ 5 Ah akkumulátorokkal összehasonlítva

AKKUMULÁTOROK



	5-8 Ah Multi-Ah Power X-Change Plus akku	4-6 Ah Multi-Ah Power X-Change Plus akku
Szállítási terjedelem	1x akkumulátor	1x akkumulátor
PXC-akkumulátor feszültség / kapacitás	18 V / 8,0 Ah vagy 5,0 Ah (a felhasználás jellegétől függően)	18 V / 6,0 Ah vagy 4,0 Ah (a felhasználás jellegétől függően)
Teljesítmény	max. 1350 W	max. 1350 W
Tömeg	1,04 kg	1,02 kg
Cikkszám	45.116.00	45.115.02



4 006825 665055



4 006825 644210



AKKUMULÁTOROK



	5,2 Ah Power X-Change Plus akku	4,0 Ah Power X-Change Plus akku	3,0 Ah Power X-Change Plus akku
Szállítási terjedelem	1x akkumulátor	1x akkumulátor	1x akkumulátor
PXC-akkumulátor feszültség / kapacitás	18 V / 5,2 Ah	18 V / 4,0 Ah	18 V / 3,0 Ah
Teljesítmény	max. 1260 W	max. 900 W	max. 900 W
Tömeg	0,89 kg	0,58 kg	0,57 kg
Cikkszám	45.114.37	45.115.53	45.115.01



4,0 Ah AKKU VAGY 4,0 Ah PLUS AKKU: MIBEN REJLIK A KÜLÖNBBSÉG?

A 21700-as cellaformátumra (átmérő: 21 mm, hosszúság: 70 mm) történő átváltásnak köszönhetően Power X-Change akkumulátoraink a teljesítmény, az üzemidő és a súly tökéletes kombinációjából születtek újjá.

Az új cellatechnológiának köszönhetően 10 helyett 5 cellával érheti el ugyanazt a teljesítményt!

Mit is jelent ez pontosan? Új akkumulátoraink 12%-kal könnyebbek és 13%-kal kompaktabb kialakításúak (és mindezt úgy, hogy 100% teljesítményt és üzemidőt biztosítanak).

Az eredmény egy rendkívül sokoldalú és könnyű akku, amelyet számos készülékhez, pl. akkus láncfűrészekhez is használhat.



*) 4,0 Ah akkumulátorokkal összehasonlítva



A vonalkód beolvasásával további információt kaphat a támogatott projektekről

A CLIMATEPARTNER KLÍMAVÉDELMI PROJEKTJEI

Power X-Change akkumulátoraink CO₂-kibocsátásának kompenzálására különböző klímavédelmi projekteket támogatunk a fenntartható energia-termelés biztosítása és a tengerek megővése érdekében, amelyek a 3,0 Ah Plus, 4,0 Ah Plus, 4-6 Ah Multi-Ah Plus és 5-8 Ah Multi-Ah Plus akkumulátorok CO₂-kibocsátását a gyártástól egészen az értékesítésig kompenzálják.

A ClimatePartneren keresztül kiválasztott éghajlatvédelmi projektek nemzetközi szabványok, például a Verified Carbon Standard (VCS) vagy a Gold Standard (GS) szerinti tanúsítványokkal rendelkeznek, amit harmadik fél által rendszeresen ellenőriznek. A projektek éghajlatvédelmi hatását (CO₂-megtakarítás) így biztosítják, és rendszeresen ellenőrzik.

A projekttel kapcsolatos további információkért, kérjük, olvassa be a fenti QR-kódot.

AKKUMULÁTOROK



	4,0 Ah Power X-Change akku	2,5 Ah Power X-Change akku	2,0 Ah Power X-Change akku
Szállítási terjedelem	1x akkumulátor	1x akkumulátor	1x akkumulátor
PXC-akkumulátor feszültség / kapacitás	18 V / 4,0 Ah	18 V / 2,5 Ah	18 V / 2,0 Ah
Teljesítmény	max. 900 W	max. 720 W	max. 450 W
Tömeg	0,65 kg	0,46 kg	0,40 kg
Cikkszám	45.113.96	45.115.16	45.113.95



AKKUMULÁTOROK



	2x 5,2 Ah Power X-Change Twin-Pack	2x 4,0 Ah Power X-Change Twin-Pack	2x 2,5 Ah Power X-Change Twin-Pack
Szállítási terjedelem	2x akkumulátor	2x akkumulátor	2x akkumulátor
PXC-akkumulátor feszültség / kapacitás	2x 18 V / 5,2 Ah	2x 18 V / 4,0 Ah	2x 18 V / 2,5 Ah
Teljesítmény	max. 2x 1260 W	max. 2x 900 W	max. 2x 720 W
Tömeg	1,78 kg	1,32 kg	0,92 kg
Cikkszám	45.115.26	45.114.89	45.115.24



PXC-TARTOZÉKOK



	Fali tartókonzol akkumulátorokhoz	Védőtok akkumulátorokhoz
Szállítási terjedelem	2x fali tartókonzol, 4x csavar, 4x dübel	1x védőtok
Kompatibilitás akkukkal	valamennyi 18 V Power X-Change akkuhoz	valamennyi 18 V Power X-Change akkuhoz
Az alábbi készülékekhez	-	BRILLIANTO, HYPRESSO 18/24, TE-DA 18/760 Li, GE-WS 18/10 Li
Speciális tulajdonság	az akkumulátorok bármilyen pozícióban rögzíthetők	óvja az akkumulátort a portól és nedvességtől
Cikkszám	45.141.55	41.401.51



TÖLTŐKÉSZÜLÉKEK



	2x2 Power X-Quattrocharger 4 A	Power X-Twincharger 3 A
Szállítási terjedelem	1x töltőkészülék	1x töltőkészülék
Kompatibilitás	18 V Power X-Change akkumulátorok	18 V Power X-Change akkumulátorok
Töltőáram	4 A	3 A
Többrekeszes töltőkészülék	• 4 rekesz – 2 akku egyidejű töltésére	• 2 rekesz – 2 akku egyidejű töltésére
Gyorstöltés üzemmód	-	-
Integrált fali akasztó	-	•
Elektromos hálózat	220 – 240 V ~ 50-60 Hz	220 – 240 V ~ 50-60 Hz
Cikkszám	45.121.02	45.120.69



TÖLTŐKÉSZÜLÉKEK



	Power X-Boostcharger 8 A	Power X-Boostcharger 6 A	Power X-Fastcharger 4 A
Szállítási terjedelem	1x töltőkészülék	1x töltőkészülék	1x töltőkészülék
Kompatibilitás	18 V Power X-Change akkumulátorok	18 V Power X-Change akkumulátorok	18 V Power X-Change akkumulátorok
Töltőáram	3 – 8 A	3 – 6 A	4 A
Többrekeszes töltőkészülék	-	-	-
Gyorstöltés üzemmód	•	•	-
Integrált fali akasztó	•	•	•
Elektromos hálózat	220 – 240 V ~ 50-60 Hz	220 – 240 V ~ 50-60 Hz	220 – 240 V ~ 50-60 Hz
Cikkszám	45.121.55	45.120.64	45.121.03



ÚTON VAN ÉS NINCS A KÖZELBEN DUGALJ?

NE AGGÓDJON! MINDENRE
VAN MEGOLDÁSUNK!



	Power X-Car Charger 3 A
Szállítási terjedelem	1x töltőkészülék
Kompatibilitás	18 V Power X-Change akkumulátorok
Töltőáram	3 A
Többrekeszes töltőkészülék	-
Gyorstöltés üzemmód	-
Biztonsági elektronika indítóakkukhoz	•
Integrált fali akasztó	•
Hálózati feszültség	12 V egyenáram
Cikkszám	45.121.13



POWER X-CAR CHARGER

BIZTONSÁGI ELEKTRONIKA INDÍTÓAKKUKHOZ



1. Alacsony az indítóakkumulátor töltöttségi szintje

A töltési folyamat leáll, és mindkét jelzőfény felváltva villog – óvja az indítóakkumulátort a további lemerüléstől. Az autó ebben az állapotban még beindítható.

2. Lemerült az indítóakkumulátor

A jelzőfények kialszanak: védi az indítóakkut a mélykisüléstől.



KEZDŐCSOMAGOK



	2x 4,0 Ah PXC Twincharger kezdőcsomag	2x 3,0 Ah PXC Twincharger kezdőcsomag
Szállítási terjedelem	2 akku + 1 Power X-Twincharger 3 A	2 akku + 1 Power X-Twincharger 3 A
PXC-akkumulátor feszültség / kapacitás	2x 18 V / 2x 4,0 Ah	2x 18 V / 2x 3,0 Ah
Teljesítmény	max. 2x 900 W	max. 2x 900 W
Töltőáram	3 A	3 A
Elektromos hálózat	220 – 240 V ~ 50-60 Hz	220 – 240 V ~ 50-60 Hz
Többrekeszes töltőkészülék	• 2 rekesz – 2 akku egyidejű töltésére	• 2 rekesz – 2 akku egyidejű töltésére
Gyorstöltés üzemmód	-	-
Integrált fali akasztó	•	•
Cikkszám	45.121.12	45.120.83



KEZDŐCSOMAGOK



	4-6 Ah PXC Boostcharger kezdőcsomag
Szállítási terjedelem	1x akku + 1 Power X-Boostcharger 6 A
PXC-akkumulátor feszültség / kapacitás	18 V / 6,0 Ah vagy 4,0 Ah (a felhasználás jellegétől függően)
Teljesítmény	max. 1350 W
Töltőáram	6 A
Elektromos hálózat	220 – 240 V ~ 50-60 Hz
Többrekeszes töltőkészülék	-
Gyorstöltés üzemmód	•
Integrált fali akasztó	•
Cikkszám	45.121.43



A „Használatra kész” annyit jelent, hogy az akkumulátor bevetésre kész. Hagyja még egy rövid ideig a töltőben, hogy a kímélő töltés teljesen fel tudja tölteni az akkut.

KEZDŐCSOMAGOK



	5,2 Ah PXC Fastcharger kezdőcsomag	4,0 Ah Power X-Change kezdőcsomag	2,5 Ah Power X-Change Kezdőcsomag
Szállítási terjedelem	1x akku + 1x Power X-Fastcharger 4 A	1x akku + 1x Power X-Charger 3 A	1x akku + 1x Power X-Charger 3 A
PXC-akkumulátor feszültség / kapacitás	18 V / 5,2 Ah	18 V / 4,0 Ah	18 V / 2,5 Ah
Teljesítmény	max. 1260 W	max. 900 W	max. 720 W
Töltőáram	4 A	3 A	3 A
Elektromos hálózat	220 – 240 V ~ 50-60 Hz	220 – 240 V ~ 50-60 Hz	220 – 240 V ~ 50-60 Hz
Többrekeszes töltőkészülék	-	-	-
Gyorstöltés üzemmód	-	-	-
Integrált fali akasztó	•	•	•
Cikkszám	45.121.14	45.120.42	45.120.97



MELYIK AKKUMULÁTORT VÁLASSZAM? NE AGGÓDJON, SEGÍTÜNK!



		18 V 2,0 Ah	18 V 2,5 Ah	18 V 3,0 Ah	18 V 4,0 Ah	18 V 5,2 Ah	18 V 6,0 Ah	18 V 8,0 Ah	
Benzines fűnyírók (PXC E-Start)	GC-PM 51/3 S HW-E Li	174 indítás	218 indítás	261 indítás	347 indítás	452 indítás	522 indítás	695 indítás	
	GC-PM 46 SM HW-E Li	193 indítás	242 indítás	290 indítás	386 indítás	502 indítás	580 indítás	772 indítás	
Akkumulátoros fűnyírók	RASARRO 36/42	300 m ²	350 m ²	450 m ²	550 m ²	725 m ²	875 m ²	1100 m ²	
	RASARRO 36/40	280 m ²	330 m ²	425 m ²	500 m ²	700 m ²	850 m ²	1000 m ²	
	RASARRO 36/38	300 m ²	330 m ²	400 m ²	450 m ²	700 m ²	800 m ²	900 m ²	
	RASARRO 36/36	250 m ²	290 m ²	400 m ²	450 m ²	650 m ²	800 m ²	900 m ²	
	RASARRO 36/34	200 m ²	250 m ²	300 m ²	400 m ²	500 m ²	600 m ²	800 m ²	
	GP-CM 36/47 S HW Li	175 m ² 350 m ²	215 m ² 430 m ²	250 m ² 500 m ²	350 m ² 700 m ²	500 m ² 1000 m ²	600 m ² 1200 m ²	700 m ² 1400 m ²	
	GE-CM 36/48 Li M	250 m ² 500 m ²	260 m ² 520 m ²	300 m ² 600 m ²	500 m ² 1000 m ²	600 m ² 1200 m ²	700 m ² 1400 m ²	1000 m ² 2000 m ²	
	GE-CM 36/43 Li M	300 m ²	350 m ²	450 m ²	600 m ²	750 m ²	900 m ²	1200 m ²	
	GP-CM 36/41 Li	280 m ²	330 m ²	425 m ²	500 m ²	700 m ²	850 m ²	1000 m ²	
	GE-CM 36/37 Li	250 m ²	290 m ²	400 m ²	450 m ²	650 m ²	800 m ²	900 m ²	
	GE-CM 36/36 Li	240 m ²	270 m ²	350 m ²	400 m ²	600 m ²	700 m ²	960 m ²	
	GE-CM 36/34-1 Li	200 m ²	250 m ²	300 m ²	400 m ²	500 m ²	600 m ²	800 m ²	
	GE-CM 36/33 Li	200 m ²	250 m ²	300 m ²	400 m ²	500 m ²	600 m ²	800 m ²	
	GE-CM 18/33 Li	100 m ²	140 m ²	180 m ²	250 m ²	300 m ²	350 m ²	500 m ²	
	GE-CM 18/32 Li	300 m ²	140 m ²	180 m ²	250 m ²	300 m ²	350 m ²	500 m ²	
	GE-CM 18/30 Li	70 m ²	100 m ²	150 m ²	210 m ²	270 m ²	300 m ²	420 m ²	
	Akkumulátoros kézi fűnyírók	GE-HM 18/38 Li	150 m ²	190 m ²	250 m ²	300 m ²	400 m ²	450 m ²	600 m ²
	Akkumulátoros univerzális szórók	GE-US 18 Li	3 óra	4 óra	6 óra	7 óra	9 óra	10 óra	14 óra
	Akkumulátoros talajlazítók	GE-SC 36/35 Li	150 m ²	190 m ²	225 m ²	300 m ²	400 m ²	450 m ²	550 m ²
GE-SA 36/35 Li		150 m ²	190 m ²	225 m ²	300 m ²	400 m ²	450 m ²	550 m ²	
GC-SC 36/31 Li		100 m ²	130 m ²	200 m ²	250 m ²	300 m ²	350 m ²	500 m ²	
GC-SC 18/28 Li		80 m ²	100 m ²	120 m ²	160 m ²	210 m ²	240 m ²	350 m ²	
Akkumulátoros talajfűrészek	GP-EA 18/150 Li Brushless	15 db	20 db	30 db	40 db	50 db	60 db	80 db	
Akkumulátoros hómarók	GE-ST 36/40 Li E	20 perc	25 perc	30 perc	40 perc	50 perc	60 perc	80 perc	
Akkumulátoros kapálógépek	GE-CR 30 Li	20 perc	21 perc	25 perc	35 perc	50 perc	60 perc	70 perc	
	GE-CR 18/20 Li E	25 – 35 perc	30 – 40 perc	40 – 50 perc	50 – 70 perc	70 – 90 perc	80 – 100 perc	100 – 140 perc	

MELYIK AKKUMULÁTORT VÁLASSZAM? NE AGGÓDJON, SEGÍTÜNK!



		18 V 2,0 Ah	18 V 2,5 Ah	18 V 3,0 Ah	18 V 4,0 Ah	18 V 5,2 Ah	18 V 6,0 Ah	18 V 8,0 Ah	
Akkumulátoros fűkaszák	AGILLO 36/255	30 perc 25 perc	35 perc 28 perc	45 perc 35 perc	65 perc 45 perc	80 perc 60 perc	90 perc 70 perc	130 perc 90 perc	
	AGILLO 18/200	20 perc 12 perc	25 perc 15 perc	35 perc 20 perc	50 perc 30 perc	65 perc 45 perc	75 perc 55 perc	100 perc 60 perc	
Akkumulátoros fűszegélynyírók	GE-CT 36/30 Li E	30 perc	38 perc	45 perc	60 perc	75 perc	90 perc	120 perc	
	GE-CT 18/30 Li	30 perc	38 perc	45 perc	60 perc	75 perc	90 perc	120 perc	
	GE-CT 18/28 Li TC	45 perc	55 perc	70 perc	85 perc	95 perc	115 perc	120 perc	
	GE-CT 18/28 Li	45 perc	55 perc	70 perc	85 perc	95 perc	115 perc	120 perc	
	GE-CT 18 Li	55 perc	65 perc	80 perc	125 perc	160 perc	180 perc	250 perc	
	GC-CT 18/24 Li	55 perc	65 perc	80 perc	125 perc	160 perc	180 perc	250 perc	
	GC-CT 18/24 Li P	55 perc	65 perc	80 perc	125 perc	160 perc	180 perc	250 perc	
Akkumulátoros gyepszegélyvágók	GE-LE 18/190 Li	25 perc	33 perc	45 perc	55 perc	65 perc	75 perc	110 perc	
Akkumulátoros fugatisztítók	GC-CC 18 Li	45 perc	50 perc	60 perc	90 perc	120 perc	135 perc	180 perc	
Akkumulátoros tisztítókefék	PICOBELLA	10 – 30 perc	12 – 34 perc	17 – 46 perc	20 – 55 perc	25 – 70 perc	29 – 90 perc	40 – 110 perc	
Akkumulátoros sövényvágók	GE-CH 36/65 Li	75 perc	93 perc	120 perc	150 perc	180 perc	225 perc	300 perc	
	GE-CH 36/61 Li	72 perc	80 perc	105 perc	144 perc	168 perc	210 perc	288 perc	
	GE-CH 18/60 Li	45 perc	53 perc	70 perc	90 perc	110 perc	135 perc	180 perc	
	ARCURRA 18/55	45 perc	53 perc	70 perc	90 perc	110 perc	135 perc	180 perc	
	GC-CH 1855/1 Li	80 perc	100 perc	120 perc	160 perc	210 perc	240 perc	320 perc	
	GC-CH 18/50 Li	53 perc	67 perc	80 perc	106 perc	139 perc	160 perc	212 perc	
	GC-CH 1846 Li	80 perc	100 perc	120 perc	160 perc	210 perc	240 perc	320 perc	
	GC-CH 18/40 Li	53 perc	67 perc	80 perc	106 perc	139 perc	160 perc	212 perc	
	Akkumulátoros olaj- bogyó- és gyümölcs- szedő gépek	GE-FS 18/53 Li	25 perc	32 perc	38 perc	50 perc	65 perc	76 perc	100 perc
	Akkumulátoros multi- funkciós szerszámok	GE-LM 36/4in1	34 perc	41 perc	54 perc	68 perc	86 perc	108 perc	136 perc
27 perc			33 perc	44 perc	54 perc	66 perc	88 perc	108 perc	
28 perc			33 perc	40 perc	56 perc	66 perc	80 perc	112 perc	
GE-HC 18 Li T		80 db	100 db	120 db	160 db	200 db	240 db	320 db	
Akkumulátoros magassági ágvágók	GE-LC 18 Li T	40 db	48 db	60 db	75 db	100 db	120 db	150 db	
	GC-LC 18/20 Li T	30 perc	35 perc	40 perc	60 perc	75 perc	80 perc	120 perc	

MELYIK AKKUMULÁTORT VÁLASSZAM? NE AGGÓDJON, SEGÍTÜNK!

			18 V 2,0 Ah	18 V 2,5 Ah	18 V 3,0 Ah	18 V 4,0 Ah	18 V 5,2 Ah	18 V 6,0 Ah	18 V 8,0 Ah
Akkumulátoros magassági sövényvágók	GE-HH 18/45 Li T		30 perc	35 perc	40 perc	60 perc	75 perc	80 perc	120 perc
	GC-HH 18/45 Li T		28 perc	33 perc	40 perc	56 perc	66 perc	80 perc	112 perc
Akkumulátoros láncfűrészek	FORTEXXA 18/20 TH		80 db	100 db	120 db	160 db	208 db	240 db	320 db
	GP-LC 36/35 Li		160 db	200 db	240 db	320 db	420 db	480 db	640 db
	FORTEXXA 18/30	Eco High	78 db 70 db	98 db 88 db	117 db 105 db	156 db 140 db	203 db 182 db	234 db 210 db	280 db 312 db
	GE-LC 18/25 Li		70 db	85 db	100 db	130 db	180 db	200 db	260 db
Akkumulátoros lánccélzók	GE-CS 18 Li		240 perc	300 perc	390 perc	480 perc	660 perc	780 perc	960 perc
Akkumulátoros lombfűvők	GP-LB 36/210 Li E		10 – 55 perc	11 – 63 perc	16 – 92 perc	20 – 116 perc	26 – 138 perc	30 – 165 perc	40 – 232 perc
	GP-LB 18/200 Li GK		5 – 13 perc	8 – 15 perc	10 – 21 perc	15 – 27 perc	18 – 33 perc	20 – 37 perc	30 – 54 perc
	GP-LB 18/200 Li E		5 – 13 perc	8 – 15 perc	10 – 21 perc	15 – 27 perc	18 – 33 perc	20 – 37 perc	30 – 54 perc
	GC-CL 18 Li E		14 – 240 perc	16 – 300 perc	20 – 390 perc	26 – 480 perc	40 – 660 perc	42 – 720 perc	52 – 960 perc
Akkumulátoros univerzális fűvők	GE-UB 18/250 Li E		10 – 65 perc	12 – 80 perc	14 – 96 perc	20 – 130 perc	24 – 166 perc	28 – 192 perc	40 – 260 perc
Akkumulátoros lombszívők	VENTURRO 36/240	Szívás Fűvás	9 – 23 perc 9 – 25 perc	10 – 27 perc 10 – 28 perc	14 – 35 perc 14 – 37 perc	17 – 46 perc 18 – 49 perc	21 – 56 perc 21 – 58 perc	27 – 70 perc 28 – 74 perc	34 – 92 perc 36 – 98 perc
	GE-CL 36 Li E	Szívás Fűvás	10 – 30 perc 13 – 35 perc	13 – 35 perc 16 – 40 perc	17 – 45 perc 21 – 60 perc	22 – 65 perc 27 – 75 perc	27 – 90 perc 32 – 105 perc	30 – 100 perc 39 – 120 perc	44 – 130 perc 54 – 150 perc
	GE-CL 36/230 Li E	Szívás Fűvás	12 – 28 perc 13 – 29 perc	14 – 34 perc 16 – 35 perc	20 – 45 perc 24 – 50 perc	24 – 55 perc 27 – 58 perc	30 – 75 perc 37 – 79 perc	35 – 85 perc 43 – 91 perc	48 – 110 perc 54 – 116 perc
	VENTURRO 18/210	Szívás Fűvás	0 – 14 perc 4 – 15 perc	5 – 18 perc 5 – 19 perc	7 – 20 perc 7 – 22 perc	9 – 30 perc 9 – 32 perc	11 – 42 perc 13 – 40 perc	15 – 45 perc 14 – 48 perc	18 – 60 perc 18 – 64 perc
Akkumulátoros fű-és bokornyíró ollók	GE-CG 18/100 Li T		240 perc	300 perc	360 perc	480 perc	650 perc	720 perc	960 perc
	GE-CG 18/100 Li		240 perc	300 perc	360 perc	480 perc	650 perc	720 perc	960 perc
	GC-CG 18 Li		240 perc	300 perc	360 perc	480 perc	650 perc	720 perc	960 perc
	GC-CG 18/1 Li		240 perc	300 perc	360 perc	480 perc	650 perc	720 perc	960 perc
Akkumulátoros ágvágó fűrészek	GE-GS 18/150 Li		90 db	115 db	140 db	180 db	240 db	280 db	360 db
Akkumulátoros ágvágó ollók	GE-LS 18 Li		1426 db	1783 db	2139 db	2852 db	3708 db	4278 db	5704 db
Akkumulátoros permetező	GE-WS 18/150 Li		2,5 óra	3,5 óra	4 óra	5 h	7 óra	8,5 h	10 óra
	GE-WS 18/75 Li		6 óra	7,5 óra	10 óra	12 óra	16 óra	20 óra	24 óra
	GE-WS 18/35 Li		6 óra	7,5 óra	10 óra	12 óra	16 óra	20 óra	24 óra
	GE-WS 18/10 Li		16 óra	20 óra	24 óra	32 óra	42 óra	48 óra	64 óra
Akkumulátoros gázüzemű hőlégfűvők	GE-HG 18/370 Niro Li		140 perc	160 perc	180 perc	280 perc	330 perc	380 perc	560 perc
Akkumulátoros ventilátorok	GE-CF 18/2200 Li	min. sebesség max. sebesség	7,0 óra 2,6 óra	8,8 óra 3,3 óra	10,6 óra 4,0 óra	14,0 óra 5,6 óra	18,3 óra 7,0 óra	21,2 óra 8,0 óra	28,0 óra 11,2 óra

MELYIK AKKUMULÁTORT VÁLASSZAM? NE AGGÓDJON, SEGÍTÜNK!

			18 V 2,0 Ah	18 V 2,5 Ah	18 V 3,0 Ah	18 V 4,0 Ah	18 V 5,2 Ah	18 V 6,0 Ah	18 V 8,0 Ah
Akkumulátoros gázüzemű hőlégfűvők	GE-HG 18/370 Niro Li		140 perc	160 perc	180 perc	280 perc	330 perc	380 perc	560 perc
Akkumulátoros automata kerti szivattyúk	AQUINNA 36/38 F LED AUTOMATIC	BOOST ECO	16 perc 32 perc	20 perc 40 perc	24 perc 48 perc	32 perc 64 perc	42 perc 84 perc	48 perc 96 perc	64 perc 128 perc
Akkumulátoros kerti szivattyúk	AQUINNA 36/38 F LED	BOOST ECO	16 perc 32 perc	20 perc 40 perc	24 perc 48 perc	32 perc 64 perc	42 perc 84 perc	48 perc 96 perc	64 perc 128 perc
	AQUINNA 36/30	BOOST ECO	15 perc 35 perc	23 perc 47 perc	30 perc 55 perc	35 perc 70 perc	45 perc 85 perc	50 perc 100 perc	70 perc 140 perc
	AQUINNA 18/30 F LED	BOOST ECO	15 perc 19 perc	17 perc 23 perc	20 perc 28 perc	30 perc 38 perc	36 perc 48 perc	40 perc 56 perc	60 perc 76 perc
	AQUINNA 18/28	BOOST ECO	14 perc 18 perc	17 perc 22 perc	20 perc 27 perc	28 perc 36 perc	36 perc 47 perc	40 perc 54 perc	56 perc 72 perc
Akkumulátoros tisztavíz-bűvívízszivattyúk	GE-PP 18 RB Li		15 perc	20 perc	25 perc	30 perc	35 perc	45 perc	60 perc
	GE-SP 18 LL Li		30 perc	35 perc	40 perc	60 perc	70 perc	80 perc	120 perc
	GE-SP 18 Li		30 perc	35 perc	40 perc	60 perc	70 perc	80 perc	120 perc
Akkumulátoros szennyvízszivattyúk	GE-DP 18/25 Li	BOOST ECO	15 perc 21 perc	19 perc 26 perc	23 perc 32 perc	30 perc 42 perc	40 perc 55 perc	46 perc 64 perc	60 perc 84 perc
	GE-DP 18/25 LL Li	BOOST ECO	15 perc 21 perc	19 perc 26 perc	23 perc 32 perc	30 perc 42 perc	40 perc 55 perc	46 perc 64 perc	60 perc 84 perc

70 db

ALAPTELJESÍTMÉNY – Bővítési lehetőségek

A világosabb színű mezőkben szereplő értékek (lásd fent) azt jelölik, hogy a maximális teljesítmény és az optimális működési idő eléréséhez nagyobb teljesítményű és kapacitású akkumulátor szükséges.

A szimbólumok magyarázata

- Indítások max. száma egy feltöltéssel
- Megmunkálható terület nagysága egy feltöltéssel
- Megmunkálható terület nagysága egy feltöltéssel 2-, ill. 4 akkuval (GE-CM 36/47 esetén 2 vagy 4 akkut is használhat!)
- Max. üzemidő üresjárásban egy feltöltéssel
- Furatok max. száma (40 cm-es mélység, vegyes talajban), egy feltöltéssel
- Max. üzemidő üresjárásban egy feltöltéssel (késsel)
- Max. üzemidő üresjárásban egy feltöltéssel (damillal)
- Max. üzemidő üresjárásban egy feltöltéssel (sövényvágóval)
- Vágások max. száma 70 x 70 mm-es élfa esetén, egy feltöltéssel
- Vágások max. száma ø 60 mm körfa esetén, egy feltöltéssel
- Vágások max. száma ø 15 mm tölgyfa rönkök esetén, egy feltöltéssel
- Szívás / fűvás: üzemidő fűvő- és szívó funkció használata mellett
- BOOST / ECO: üzemidő Boost és Eco-üzemmódokban

A megadott értékek maximális értékek, amelyeket standard körülményeket és feltételeket figyelembe véve állapítottak meg. A tényleges értékek a mindennapi munka során ettől valamelyest eltérhetnek.

AKKUMULÁTOROK TÖLTÉSI IDEJE

	1,5 Ah	2,0 Ah	2,5 Ah	3,0 Ah	4,0 Ah	5,2 Ah	6,0 Ah	8,0 Ah	
Power X-Charger 3 A									Rövidebb töltési idő
Power X-Twincharger 3 A (2 akku egyidejű töltésére)	30 perc	40 perc	50 perc	60 perc	75 perc	100 perc	120 perc	160 perc	
Power X-Car Charger 3 A									-25%
Power X-Fastcharger 4 A	24 perc	30 perc	37 perc	45 perc	60 perc	80 perc	90 perc	120 perc	
2x2 Power X-Quattrocharger 4 A (2 akku egyidejű töltésére)	24 perc	30 perc	37 perc	45 perc	60 perc	80 perc	90 perc	120 perc	-50%
Power X-Boostcharger 6 A *	24 perc	30 perc	27 perc	32 perc	40 perc	50 perc	60 perc	80 perc	-60%
Power X-Boostcharger 8 A **	24 perc	30 perc	27 perc	32 perc	40 perc	40 perc	45 perc	60 perc	

* Kizárólag a 2,5-8,0 Ah akkuk tölthetők 6 amperrel. Az alacsonyabb kapacitású akkumulátort kisebb áramerősséggel töltheti.

** Kizárólag az 5,2-8,0 Ah akkuk tölthetők 8 amperrel. Az alacsonyabb kapacitású akkumulátort kisebb áramerősséggel töltheti.

POWER X-CHANGE TECHNOLÓGIÁT ALKALMAZÓ PARTNEREINK: SZOROS EGYÜTTMŰKÖDÉS, KIVÁLÓ TERMÉKEK

„Vezeték nélküli megoldások, mindenkinek.” Ez az Einhell víziója. Sokan megtapasztalták már, hogy a Power X-Change rendszerbe tartozó akkumulátoros csavarozókat, kézi körfűrészeket, fűnyírókat és bizonyos szerszámgepeket ugyanazzal az akkumulátorral üzemeltethetik. Annak érdekében, hogy ügyfeleink a műhely és a kert mellett az élet más területein is megtapasztalhassák a Power X-Change rendszer biztosította határtalan szabadságot, akkumulátorplatformunk olyan partnereink termékeiben is elérhetővé vált, amelyek teljesen más ágazatokban tevékenykednek. Folyamatosan gyarapszik azon partnereink száma, akik a Power X-Change akkumulátorokat használják a saját termékeik üzemeltetéséhez.

TELJESÍTSE A TITKOS KÜLDETÉST AKKUMEGHAJTÁSSAL!

Ride-On Audi R8 Spyder a Jamaratól

- Méret (H x Szé x Ma): 106 x 62 x 34 cm
- Max. sebesség: kb. 5 km/h
- Vezető max. súlya: 25 kg

Kizárólag akku és töltő nélküli kivitelben

Cikksz.: 60.000.13

További színek és információk: www.Jamara-shop.com

- Kétkerék-meghajtás két nagy teljesítményű motorral
- Bluetooth és USB-csatlakozóval zene lejátszásához
- Hátsó felfüggesztés
- Sportkormánykerék és LED-fényszórók



POWER X-CHANGE: A VALÓDI SZABADSÁG

ELMOTO KICK ELEKTROMOS ROLLER A GOVECTŐL

- Közúti engedéllyel
- 2x 18 = 36 V akkumulátorral
- Max. sebesség: 20 km/h
- Max. megtehető távolság: max. 15 km
- Súlya: 15,0 kg (akku nélkül)

Kizárólag akku és töltő nélküli kivitelben

Cikksz.: 48.500.61

- Rendkívül erős váz, nagy méretű, levegővel töltött, 10 hüvelyk átmérőjű abroncsok 2 tárcsafékkal a maximális kényelem és biztonság érdekében
- LCD-kijelző: sebesség, akkumulátor állapot, megtehető távolság
- Összecsukható kormányrúd rögzítési és szállítási lehetőséggel



Az ELMOTO KICK rollert két további színben vásárolhatja meg:



KEMPINGEZÉS A POWER X-CHANGE RENDSZERREL

Knaus/Weinsberg - lakókocsitöltő

A Knaus és Weinsberg egyes lakókocsimodelljeiben a hűtőszekrény, a vízszivattyú és a világítás akár 10 órán keresztül is működtethető a Power X-Change akkumulátorokkal. Felhasználóink így akár egy éjszakán keresztül is akkumulátorral biztosíthatják a lakókocsi energiaellátását. Az akkumulátort természetesen bármikor használhatja a Power X-Change termékcsalád több mint 250 másik akkumulátoros készülékéhez, például akkus porszívóinkhoz vagy kompresszorainkhoz is. PXC-akkumulátorunk mostantól nélkülözhetetlen segítőtársa lesz a kempingezés során is!



További információ: www.knaus.com

HATÁRTALAN SZABADSÁG, MÁR PORSZÍVÓZÁS KÖZBEN IS!

SEPURO akkumulátoros állóporszívó a Severintől

A Severin innovatív SEPURO kézi- és állóporszívóját mostantól Power X-Change akkumulátorok segítségével üzemeltetheti. A mellékelt 3,0 Ah akkumulátor akár 60 percig is használható a SEPURO PRO készülékkel, a cserélhető akkumulátor révén pedig folyamatosan dolgozhat a porszívóval. Porszívóval felszerelt és porszívó nélküli modelljeinkkel újra definiálhatja a higiénia fogalmát: ez a porszívós megoldás nem hiányozhat egyetlen allergiától szenvedő ügyfelünk eszköztárából sem! Tisztaság, kompromisszumok nélkül.

További információ: www.severin.com



GYEP- ÉS TALAJÁPOLÁS



ROBOTFŰNYÍRÓK



	GC-RM 500 Brushless CLASSIC
Akkumulátor feszültség / kapacitás	28 V / 2,0 Ah
Munkaterület ajánlott nagysága*	500 m ²
Vágásszélesség	18 cm
Vágásmagasság-állítás	fokozatmentes / 20-60 mm / központi
Emelkedő max. nagysága	35%
Emelés-, döntés- és ütközésszenzorok	•
Szénkefe nélküli motor	•
Integrált fogantyú	•
Akkumulátorok / töltőállomások száma	1 / 1
Mellékelt határolókábel	130 m
Mellékelt rögzítőkampó	190x
Mellékelt tartozékok	4x csatlakozó, 3x tartalék penge
Cikkszám	34.139.30



* A megmunkálható terület nagyságának kiszámításához ideális munkakörülményeket vettünk alapul

TARTOZÉKOK HATÁROLÓKÁBELES ROBOTFŰNYÍRÓKHOZ

	Cikksz.	EAN	Szállítási terjedelem	Használható
Robotfűnyíró-garázs	34.140.24	4 006825 654417	1x (összecsukható, H x Sz x Ma: 77,0 x 59,0 x 39,5 cm)	valamennyi Einhell robotfűnyíróhoz
Határolókábel	34.140.21	4 006825 648782	1x (50 m)	
Tartalék penge	34.140.20	4 006825 648775	12x	
Rögzítőkampó	34.140.23	4 006825 648805	100x	
Csatlakozóelem	34.140.22	4 006825 648799	4x	
Javítókészlet	34.140.26	4 006825 657968	5 m határolókábel, 15x rögzítőkampó, 8x csatlakozóelem	
Tisztítókészlet	34.140.25	4 006825 657951	kesztyű, kefék, csiszolópárnák, mikroszálás törülőkendő, spatula, csavarhúzó	

ELEKTROMOS FŰNYÍRÓK



	GC-EM 1700/42 CLASSIC	GC-EM 1500/36 CLASSIC	GC-EM 1000/30 CLASSIC
Elektromos hálózat / teljesítmény	230 – 240 V – 50 Hz / 1700 W	220 – 240 V – 50 Hz / 1500 W	220 – 240 V – 50 Hz / 1000 W
Vágásszélesség	42 cm	36 cm	30 cm
Vágásmagasság-állítás	6 fokozatú / 20 – 65 mm / központi	5 fokozatú / 25 – 65 mm / központi	3 fokozatú / 30 – 70 mm / axiális
Fűgyűjtő kosár űrtartalma	50 liter	38 liter	25 liter
Kerékátmérő (első/hátsó)	150 mm / 230 mm	140 mm / 200 mm	140 mm / 140 mm
Készülékház anyaga	műanyag	műanyag	műanyag
Munkaterület ajánlott nagysága	700 m ²	600 m ²	300 m ²
Tömeg	11,8 kg	10,0 kg	7,2 kg
Mulcszózó funkció	-	-	-
Nagy méretű kerekek	•	•	-
Integrált fogantyú	•	•	•
Kábelrögzítő	•	•	•
Állítható magasságú tolórúd	•	•	-
Összecsukható tolórúd	•	•	•
Gyorsrögzítő funkció	•	•	-
Fűgyűjtő kosár telítettséjelzővel	•	•	-
Nagy futófelületű, fűvet kímélő kerekek	•	•	•
Cikkszám	34.001.60	34.001.56	34.001.22



ELEKTROMOS FŰNYÍRÓK



	GC-EM 1743 HW CLASSIC	GC-EM 1437 CLASSIC	GC-EM 1032 CLASSIC
Elektromos hálózat / teljesítmény	230 V – 50 Hz / 1700 W	230 V – 50 Hz / 1400 W	220 – 240 V – 50 Hz / 1000 W
Vágásszélesség	43 cm	37 cm	32 cm
Vágásmagasság-állítás	6 fokozatú / 20 – 70 mm / központi	3 fokozatú / 25 – 60 mm / axiális	3 fokozatú / 20 – 60 mm / kerekenként
Fűgyűjtő kosár űrtartalma	52 liter	36 liter	30 liter
Kerékátmérő (első/hátsó)	170 mm / 235 mm	140 mm / 170 mm	140 mm / 140 mm
Készülékház anyaga	műanyag	műanyag	műanyag
Munkaterület ajánlott nagysága	700 m ²	500 m ²	300 m ²
Tömeg	13,7 kg	9,3 kg	9,2 kg
Mulcszózó funkció	-	-	-
Nagy méretű kerekek	•	-	-
Integrált fogantyú	•	•	•
Kábelrögzítő	•	•	•
Állítható magasságú tolórúd	•	•	•
Összecsukható tolórúd	•	•	•
Gyorsrögzítő funkció	-	-	-
Fűgyűjtő kosár telítettséjelzővel	•	-	•
Nagy futófelületű, fűvet kímélő kerekek	•	•	•
Cikkszám	34.005.90	34.002.85	34.002.57



BENZINES FŰNYÍRÓK



Benzines fűnyíró
GC-PM 56/2 S HW

TELÍTETTSÉGJELZŐ

KÖZPONTI MAGASSÁGÁLLÍTÁS

Egyszerű beállítás, kényelmes munkavégzés

OLDALSÓ FŰKIVETÉS

MULCSOZÓ FUNKCIÓ

HÁTSÓ FŰKIVETÉS

Fűkivetés gyűjtőkosár nélkül (magas fűben végzett munkákhoz)

TISZTÍTÓPOZÍCIÓ

Egyszerű beállítás, kényelmes tisztítás

VORTEX VÁGÓTÉR

Tökéletes végeredmény az áramlás-optimalizált vágótérnek köszönhetően

BENZINES FŰNYÍRÓK

5 AZ 1-BEN

- FŰNYÍRÁS
- MULCSOZÁS
- OLDALSÓ FŰKIVETÉS
- HÁTSÓ FŰKIVETÉS
- FŰGYŰJTÉS



	GC-PM 56/2 S HW CLASSIC	GC-PM 52/2 S HW CLASSIC
Motor / hengerűrtartalom	négütemű motor / 173 cm ³	négütemű motor / 173 cm ³
Teljesítmény / üzemi fordulatszám	2,8 kW / 2850 min ⁻¹	2,8 kW / 2850 min ⁻¹
Vágáskéesség	56 cm	52 cm
Vágásmagasság-állítás	6 fokozatú / 25 – 70 mm / központi	6 fokozatú / 25 – 70 mm / központi
Fűgyűjtő kosár űrtartalma	80 liter	80 liter
Kerékátmérő (első/hátsó)	200 mm / 280 mm	200 mm / 280 mm
Készülékház anyaga	porfúvásos acéllemez	porfúvásos acéllemez
Munkaterület ajánlott nagysága	2200 m ²	1800 m ²
Tömeg	38,3 kg	37,3 kg
5 az 1-ben funkció	•	•
Nagy méretű kerekek	•	•
Önjáró kivitel	•	•
Lombseprű és beépített fogantyú	•	•
Tisztító- és tárolópozíció	•	•
Vortex Deck	•	•
Állítható magasságú tolórúd	•	•
Összecsukható tolórúd	•	•
Fűgyűjtő kosár telítettséggelzővel	•	•
Tisztítószerszám	•	•
Cikkszám	34.048.60	34.048.50



BENZINES FŰNYÍRÓK (PXC E-START)



	GC-PM 51/3 S HW-E Li CLASSIC	GC-PM 46 SM HW-E Li CLASSIC
Motor / hengerűrtartalom	négütemű motor / 170 cm ³	négütemű motor / 146 cm ³
Teljesítmény / üzemi fordulatszám	2,7 kW / 2900 min ⁻¹	2,0 kW / 2900 min ⁻¹
PXC-akkumulátor feszültség / kapacitás	1x 18 V / 2,0 Ah	1x 18 V / 2,0 Ah
Töltési idő	2,5 óra	2,5 óra
Vágáskéesség	51 cm	46 cm
Vágásmagasság-állítás	6 fokozatú / 30 – 80 mm / központi	9 fokozatú / 25 – 80 mm / központi
Fűgyűjtő kosár űrtartalma	70 liter	65 liter
Kerékátmérő (első/hátsó)	204 mm / 280 mm	204 mm / 280 mm
Készülékház anyaga	porfúvásos acéllemez	porfúvásos acéllemez
Munkaterület ajánlott nagysága	1800 m ²	1400 m ²
Tömeg	34,8 kg	32,1 kg
Nagy méretű kerekek	•	•
Önjáró kivitel	•	•
Elektromos indítás 18 V PXC akkumulátorral	•	•
Mulcsozó funkció	•	•
Állítható magasságú, Softgrip borítású tolórúd	•	•
Fűgyűjtő kosár telítettséggelzővel	•	•
Lombseprű	-	•
Mellékelt akkumulátor / töltőkészülék	1 / 1	1 / 1
Cikkszám	34.048.70	34.075.60



EINHELL VORTEX-TECHNOLÓGIA

A fémből készült fűnyíróház tervezésnél az optimalizált légáram biztosítása volt az elsődleges szempont. A speciális kialakításnak köszönhetően a kés által keltett légáram felállítja a fűszálakat, a levágott és felaprított fűvet pedig a nagy erejű légáram továbbítja a gyűjtőkosárba.



MULCSOZÁS AZ ENERGIÁTÓL DUZZADÓ FŰÉRT

Az adapter segítségével számos Einhell fűnyírót pillanatok alatt mulcsozóvá alakíthat át.

A többszörösen felaprított fű a füves területen marad, és rendkívül gyorsan elrothad. A fű így természetes tápanyagként szolgál, csökkenti a kiparólgás mértékét, óvja a gyepet a kiszáradástól, és ezáltal ideális életteret biztosít azoknak az apró élőlényeknek, amelyek elengedhetetlenek a talaj minőségének javításához.

Ha mulcsozásra használja a fűnyírót, akkor a fű magasságának legfeljebb 1/3-át nyírja le. A fűvet így hatékonyabban felapríthatja, az egyenesen a talajra hull, és nem gátolja a pázsit növekedését. Sőt! Ez a módszer segíti az oldalhajtások képződését is. A gyepek sűrűbb, zöldebb és étellel teli lesz!



BENZINES FŰNYÍRÓK



GC-PM 46 S HW-E CLASSIC	
Motor / hengerűrtartalom	négyütemű motor / 146 cm ³
Teljesítmény / üzemi fordulatszám	2,0 kW / 2900 min ⁻¹
Vágásszélesség	46 cm
Vágásmagasság-állítás	9 fokozatú / 25 – 80 mm / központi
Fügyűjtő kosár űrtartalma	65 liter
Kerékátmérő (első/hátsó)	204 mm / 280 mm
Készülékház anyaga	porfúvásos acéllemez
Munkaterület ajánlott nagysága	1400 m ²
Tömeg	33,5 kg
Oldalsó fűkivetés	-
Mulcsozó funkció	-
Nagy méretű kerekek	•
Önjáró kivitel	•
E-Start	•
Lombseprű	•
Állítható magasságú tolórúd	•
Összecsukható tolórúd	•
Fügyűjtő kosár telítettséjelzővel	•
Cikkszám	34.075.70



4 006825 663143

BENZINES FŰNYÍRÓK



GC-PM 51/3 S HW CLASSIC	
Motor / hengerűrtartalom	négyütemű motor / 170 cm ³
Teljesítmény / üzemi fordulatszám	2,7 kW / 2900 min ⁻¹
Vágásszélesség	51 cm
Vágásmagasság-állítás	6 fokozatú / 30 – 80 mm / központi
Fügyűjtő kosár űrtartalma	70 liter
Kerékátmérő (első/hátsó)	204 mm / 280 mm
Készülékház anyaga	porfúvásos acéllemez
Munkaterület ajánlott nagysága	1800 m ²
Tömeg	31,4 kg
Oldalsó fűkivetés	•
Mulcsozó funkció	•
Nagy méretű kerekek	•
Önjáró kivitel	•
E-Start	-
Állítható magasságú tolórúd	•
Összecsukható tolórúd	•
Fügyűjtő kosár telítettséjelzővel	•
Cikkszám	34.043.33



4 006825 655261

FŰNYÍRÓ-TARTOZÉKOK



Hidegindító spray ACCESSORY	
Használható	benzines fűnyírókhoz
Cikkszám	34.030.98



4 006825 662450

BENZINES FŰNYÍRÓK



GC-PM 46/5 S CLASSIC		GC-PM 46/3 CLASSIC	
Motor / hengerűrtartalom	négyütemű motor / 132 cm ³	Motor / hengerűrtartalom	négyütemű motor / 132 cm ³
Teljesítmény / üzemi fordulatszám	2,0 kW / 2900 min ⁻¹	Teljesítmény / üzemi fordulatszám	2,0 kW / 2900 min ⁻¹
Vágásszélesség	46 cm	Vágásszélesség	46 cm
Vágásmagasság-állítás	9 fokozatú / 25 – 80 mm / központi	Vágásmagasság-állítás	9 fokozatú / 25 – 80 mm / központi
Fügyűjtő kosár űrtartalma	65 liter	Fügyűjtő kosár űrtartalma	65 liter
Kerékátmérő (első/hátsó)	178 mm / 204 mm	Kerékátmérő (első/hátsó)	178 mm / 204 mm
Készülékház anyaga	porfúvásos acéllemez	Készülékház anyaga	porfúvásos acéllemez
Munkaterület ajánlott nagysága	1400 m ²	Munkaterület ajánlott nagysága	1200 m ²
Tömeg	26,0 kg	Tömeg	23,0 kg
Mulcsozó funkció	-	Mulcsozó funkció	-
Önjáró kivitel	•	Önjáró kivitel	-
Állítható magasságú tolórúd	•	Állítható magasságú tolórúd	•
Összecsukható tolórúd	•	Összecsukható tolórúd	•
Fügyűjtő kosár telítettséjelzővel	•	Fügyűjtő kosár telítettséjelzővel	•
Cikkszám	34.075.50	Cikkszám	34.075.40



4 006825 662047



4 006825 662436

BENZINES FŰNYÍRÓK



GC-PM 40/2 S CLASSIC		GC-PM 40/2 CLASSIC	
Motor / hengerűrtartalom	négyütemű motor / 132 cm ³	Motor / hengerűrtartalom	négyütemű motor / 132 cm ³
Teljesítmény / üzemi fordulatszám	2,0 kW / 2900 min ⁻¹	Teljesítmény / üzemi fordulatszám	2,0 kW / 2900 min ⁻¹
Vágásszélesség	40 cm	Vágásszélesség	40 cm
Vágásmagasság-állítás	7 fokozatú / 25 – 75 mm / központi	Vágásmagasság-állítás	3 fokozatú / 25 – 60 mm / kerekenként
Fügyűjtő kosár űrtartalma	45 liter	Fügyűjtő kosár űrtartalma	45 liter
Kerékátmérő (első/hátsó)	178 mm / 203 mm	Kerékátmérő (első/hátsó)	152 mm / 152 mm
Készülékház anyaga	műanyag	Készülékház anyaga	műanyag
Munkaterület ajánlott nagysága	1000 m ²	Munkaterület ajánlott nagysága	800 m ²
Tömeg	19,9 kg	Tömeg	17,3 kg
Mulcsozó funkció	-	Mulcsozó funkció	-
Önjáró kivitel	•	Önjáró kivitel	-
Állítható magasságú tolórúd	-	Állítható magasságú tolórúd	-
Összecsukható tolórúd	•	Összecsukható tolórúd	•
Fügyűjtő kosár telítettséjelzővel	•	Fügyűjtő kosár telítettséjelzővel	•
Cikkszám	34.048.23	Cikkszám	34.048.33



4 006825 665260



4 006825 665741

KÉZI FŰNYÍRÓK

TOLÓRÚD

Ergonomikus kialakítású, Softgrip borítású tolórúd az egyszerű és kényelmes munkavégzés érdekében

ÁLLÍTHATÓ MAGASSÁG

Mindig a felhasználó testi adottságához igazítható

GOLYÓSCSAPÁGYAS KÉSHENGER

5 darab kiváló minőségű, precíziósan edzett acélkással a tökéletes végeredményért

FŰGYŰJTŐ KOSÁR

Levehető, 26 liter űrtartalmú gyűjtőkösár

VÁGÁSMAGASSÁG-ÁLLÍTÁS

4 különböző fokozat a szép vágásképpért

CSENDES ÉS ENERGIATAKARÉKOS

Az érintésmentes vágástechnika kisebb energiárfordítást igényel, és rendkívül csendes vágást tesz lehetővé

Kézi fűnyíró
GE-HM 38 S-F



KÉZI FŰNYÍRÓK



	GE-HM 38 S-F EXPERT
Vágásszélesség	38 cm
Vágásmagasság-állítás	4 fokozat / 13 – 38 mm
Fűgyűjtő kosár űrtartalma	26 liter
Vágókések száma	5
Késhengerátmérő	125 mm
Kerékatmérő	220 mm
Munkaterület ajánlott nagysága	250 m ²
Tömeg	8,4 kg
Nagy felületű, fűvet kímélő kerekek	•
Parkolópozíció	•
Állítható magasságú tolórúd	•
Érintésmentes vágástechnika	•
Fűgyűjtő kosár	•
Cikkszám	34.141.61



KÉZI FŰNYÍRÓK



	GE-HM 38 S EXPERT
Vágásszélesség	38 cm
Vágásmagasság-állítás	4 fokozat / 13 – 38 mm
Fűgyűjtő kosár űrtartalma	-
Vágókések száma	5
Késhengerátmérő	125 mm
Kerékatmérő	220 mm
Munkaterület ajánlott nagysága	250 m ²
Tömeg	7,8 kg
Nagy futófelületű, fűvet kímélő kerekek	•
Parkolópozíció	•
Állítható magasságú tolórúd	•
Érintésmentes vágástechnika	•
Fűgyűjtő kosár	-
Cikkszám	34.141.65



KÉZI FŰNYÍRÓK



	GC-HM 400 CLASSIC	GC-HM 300 CLASSIC
Vágásszélesség	40 cm	30 cm
Vágásmagasság-állítás	4 fokozatú / 13 – 37 mm	4 fokozatú / 13 – 37 mm
Fűgyűjtő kosár űrtartalma	27 liter	16 liter
Vágókések száma	5	5
Késhengerátmérő	125 mm	125 mm
Kerékatmérő	215 mm	215 mm
Munkaterület ajánlott nagysága	250 m ²	150 m ²
Tömeg	7,5 kg	6,5 kg
Nagy felületű, fűvet kímélő kerekek	•	•
Parkolópozíció	•	•
Állítható magasságú tolórúd	-	-
Érintésmentes vágástechnika	-	-
Cikkszám	34.141.29	34.141.14



ELEKTROMOS TALAJLAZÍTÓK, GYEPSZELLŐZTETŐK

TOLÓRÚD

A gyorsrögzítő funkcióval ellátott összecukukható tolórúd helytakarékos tárolást tesz lehetővé

FOGANTYÚ

Kényelmes mozgatus és szállítás az ergonomikus fogantyúnak köszönhetően

KÖZPONTI MUNKAMÉLYSÉG-ÁLLÍTÁS

Egyszerű és gyors beállítási lehetőség

GYORS TARTOZÉKCSERE

A mellékelt szerszám segítségével gyorsan kicserélheti a talajlazító- és szellőztetőhengereket



Elektromos talajlazító és gyepszellőztető
GE-SA 1640

ELEKTROMOS TALAJLAZÍTÓK, GYEPSZELLŐZTETŐK

3 AZ 1-BEN

- TALAJLAZÍTÁS
- SZELLŐZTETÉS
- FÜGYJTÉS



	GE-SA 1640 EXPERT	GE-SA 1435/1 EXPERT ÚJ
Elektromos hálózat / teljesítmény	230 V - 50 Hz / 1600 W	230 V - 50 Hz / 1400 W
Munkaszélesség	400 mm	350 mm
Munkamélység-beállítás	4 fokozatú (központi) + szállítási pozíció	3 fokozatú + szállítási pozíció
Golyóscsapágyas talajlazító kések száma	20x	16x
Golyóscsapágyas levegőztető karmok száma	30x	24x
Keréktármérő (első/hátsó)	220 mm / 175 mm	160 mm / 160 mm
Készülék ház anyaga	műanyag	Egyszerűen karbantartható készülék ház
Munkaterület ajánlott nagysága	800 m ²	550 m ²
Tömeg	13,7 kg	10,2 kg
Integrált fogantyú	•	•
Állítható magasságú tolórúd + parkolópozíció	•	•
Összecukukható tolórúd	•	•
Gyorsrögzítők	•	•
Nagy futófelületű, fűvet kímélő kerekek	•	•
Szerszám nélküli henger cseré	-	•
Fűgyűjtő kosár	•	•
Levegőztető- és gyepszellőztető hengerek	•	•
Cikkszám	34.205.90	34.206.90



4 006825 595642



4 006825 661422

ELEKTROMOS TALAJLAZÍTÓK, GYEPSZELLŐZTETŐK



	GC-SA 1231/1 CLASSIC	GC-ES 1231/1 CLASSIC
Elektromos hálózat / teljesítmény	230 V - 50 Hz / 1200 W	230 V - 50 Hz / 1200 W
Munkaszélesség	310 mm	310 mm
Munkamélység-beállítás	3 fokozatú + szállítási pozíció	3 fokozatú + szállítási pozíció
Golyóscsapágyas talajlazító kések száma	8x dupla kés	8x dupla kés
Golyóscsapágyas levegőztető karmok száma	45x	-
Keréktármérő (első/hátsó)	180 mm / 100 mm	180 mm / 100 mm
Készülék ház anyaga	műanyag	műanyag
Munkaterület ajánlott nagysága	300 m ²	300 m ²
Tömeg	8,5 kg	8,0 kg
Integrált fogantyú	•	•
Állítható magasságú tolórúd	•	•
Összecukukható tolórúd	•	•
Tolórúdra szerelt gyorsrögzítő	-	-
Nagy felületű, fűvet kímélő kerekek	•	•
Fűgyűjtő kosár	•	-
Talajlazító henger	•	•
Levegőztető henger	•	-
Cikkszám	34.206.40	34.206.30



4 006825 628272



4 006825 628289

BENZINES TALAJLAZÍTÓK



	GC-SC 4240 P CLASSIC
Motor / henger tartalom	négyütemű motor / 212 cm ³
Teljesítmény	4,2 kW
Munkaszélesség	400 mm
Munkamélység-beállítás	8 fokozatú (központi) + szállítási pozíció
Golyóscsapágyas talajlazító kések száma	18x
Keréktármérő (első/hátsó)	180 mm / 180 mm
Készülék ház anyaga	fém
Munkaterület ajánlott nagysága	1200 m ²
Tömeg	31,4 kg
Összecukukható tolórúd	•
Nagy futófelületű, fűvet kímélő kerekek	•
Fűgyűjtő kosár	•
Talajlazító henger	•
Cikkszám	34.200.19



4 006825 638073

GYEPHENGEREK



	GC-GR 57 CLASSIC
Munkaszélesség	57 cm
Hengerátmérő	32 cm
Úrtartalom	46 liter
Héj anyaga	lakkozott fém
Tömeg	10,5 kg
Homokkal tölthető	•
Vízzel tölthető	•
Cikkszám	34.153.02



ELEKTROMOS FUGATISZTÍTÓK



	GC-EG 1410 CLASSIC
Elektromos hálózat / teljesítmény	230 - 240 V - 50 Hz / 140 W
Kefeátmérő	100 mm
Készülék ház anyaga	műanyag
Tömeg	1,5 kg
Vezetőkerék	•
Kábelrögzítő	•
Acéldrótkefe (15 mm széles)	•
Acéldrótkefe (10 mm széles)	- (tartozékként vásárolható meg)
Nylonkefe (10 mm széles)	•
Nylonkefe (6 mm széles)	- (tartozékként vásárolható meg)
Cikkszám	34.240.02



ELEKTROMOS FŰSZEGÉLYNYÍRÓK



	GC-ET 4530 Set CLASSIC
Elektromos hálózat / teljesítmény	230 V - 50 Hz / 450 W
Damil-vágásszélesség	300 mm
Damilátmérő / -hosszúság	1,4 mm / 1000 cm
Szimpla / dupla szálás vágás	dupla szálás
Készülék ház anyaga	műanyag
Tömeg	2,6 kg
Pótfogantyú	•
Kihúzható nyél	•
Kábelrögzítő	•
Forgatható motorfej	180°
Dönthető motorfej	4 különböző fokozatra állítható
Flowerguard	•
Damiltovábbítás tipp-automatikával	-
Teljesen automatikus damiltovábbítás	•
Vezetőkerék	-
Damil	• (3x)
Cikkszám	34.020.22



SZÓRÓKOCSIK



	GC-SR 12 CLASSIC
Szórászélesség	45 cm
Szóróanyagtartó-úrtartalom	12 liter
Kerékátmérő	200 mm
Tömeg	2,5 kg
Dupla tolórúd	•
Szóróanyagmennyiség-szabályozás	•
Rozsdamentes henger	•
Csatos zár (szerszám nélkül levehető)	•
Cikkszám	34.152.38



ELEKTROMOS FŰSZEGÉLYNYÍRÓK



	GC-ET 3023 CLASSIC	GC-ET 2522 CLASSIC
Elektromos hálózat / teljesítmény	230 V - 50 Hz / 300 W	230 - 240 V - 50 Hz / 250 W
Damil-vágásszélesség	230 mm	220 mm
Damilátmérő / -hosszúság	1,5 mm / 600 cm	1,2 mm / 600 cm
Szimpla / dupla szálás vágás	szimpla szálás	dupla szálás
Készülék ház anyaga	műanyag	műanyag
Tömeg	1,5 kg	1,1 kg
Pótfogantyú	•	•
Kihúzható nyél	-	-
Kábelrögzítő	•	•
Forgatható motorfej	-	-
Dönthető motorfej	-	-
Flowerguard	-	-
Damiltovábbítás tipp-automatikával	•	•
Teljesen automatikus damiltovábbítás	-	-
Vezetőkerék	-	-
Damil	•	•
Cikkszám	34.020.50	34.020.40



BENZINES FŰSZEGÉLYNYÍRÓK



SZÉTSZERELHETŐ
(EGYSZERŰ SZÁLLÍTÁS)



	GC-PT 2538/1 I AS CLASSIC
Motor / hengerűrtartalom	kétütemű motor / 25,4 cm ³
Teljesítmény	0,6 kW
Damil-vágásszélesség	380 mm
Damilátmérő / -hosszúság	2 mm / 400 cm
Szimpla / dupla szálalás	dupla szálalás
Készülék ház anyaga	műanyag
Tömeg	5,5 kg
Ívelt alumíniumnyél	•
Szét szerelhető nyél	•
Quick Start	•
Automata szivató	•
Centrifugális tengelykapcsoló a vágószerszámhoz	•
Damiltovábbítás tipp-automatikával	•
Cikkszám	34.019.38



BENZINES MULTI-FUNKCIÓS SZERSZÁMOK

4 AZ 1-BEN

- FŰNYÍRÁS
- SZÉGÉLYNYÍRÁS
- VÁGÁS
- GALLYAZÁS



LÁNC ÉS VÁGÓKARD



	GC-MM 52 I AS CLASSIC
Motor / hengerűrtartalom	kétütemű motor / 51,7 cm ³
Teljesítmény	1,5 kW
Vágásszélesség dupla damillal	420 mm
Damilátmérő / -hosszúság	2,4 mm / 400 cm
Fűnyírókés-vágásszélesség	255 mm
Láncfűrész-vágáshosszúság	255 mm
Láncfűrész vágási sebessége	21,3 m/s
Sövényvágókard-hosszúság	395 mm
Sövényvágókés-fogtávolság	31 mm
Max. munkamagasság	3,5 m (ágvágó) / 3,5 m (sövényvágó)
Kihúzható nyél	•
Alumíniumnyél	•
Szét szerelhető nyél	•
Automata szivató	•
Digitális gyújtás	•
Damiltovábbítás tipp-automatikával	•
Dönthető vágóegység	•
OREGON vágókard és fűrészlánc	•
Automatikus láncolajozás	•
Állítható fogantyú	•
Védőtok	•
Gyorscsattal ellátott heveder	•
Cikkszám	34.365.55



TARTOZÉKOK BENZINES KÉSZÜLÉKEKHEZ



	Benzin- és olajleszívó pumpa ACCESSORY
Töltő hossza	1,3 méter
Tartály űrtartalma	1,6 liter
Cikkszám	34.070.00



BENZINES FŰKASZÁK



NÉGYÜTEMŰ MOTOR

Csúcsteljesítményű, modern és alacsony rezgésszintű négyütemű motor

SZÉTSZERELHETŐ NYÉL

Felhasználóbarát kialakítás a gyors és helytakarékos tárolás érdekében

ALUMÍNÍUMNYÉL

Könnyű kialakítás, egyszerű munkavégzés

KÉTKEZES FOGANTYÚ

Az univerzálisan beállítható kétkézes alumíniumfogantyú kényelmes munkavégzést tesz lehetővé, a beépített kezelőelemeknek köszönhetően pedig mindig megőrizheti uralmát a készülék felett

KOMFORT HEVEDER

Mellékelt heveder a kényelmes és egyszerű munkavégzés érdekében

Benzines fűkasza
GC-BC 36-4 S

BENZINES FŰKASZÁK



	GC-BC 36-4 S CLASSIC
Motor / hengerűrtartalom	négyütemű motor / 37,7 cm ³
Teljesítmény	1,0 kW
Vágásszélesség dupla damillal	420 mm
Damilátmérő / -hosszúság	2,4 mm / 400 cm
Fűnyírókés-vágásszélesség	255 mm
Készülék ház anyaga	alumínium/műanyag
Tömeg	7,9 kg
Szaron elhelyezett kezelőelemek	•
Alumíniumnyél	•
Szét szerelhető nyél	•
Quick Start	•
Automata szivató	-
Digitális gyújtás, egyenletes működés	•
Damiltovábbítás tipp-automatikával	•
Kényelmes heveder	•
Kés + damilfej	•
Cikkszám	34.365.60



BENZINES FŰKASZÁK



	GC-BC 52 I AS CLASSIC
Motor / hengerűrtartalom	kétütemű motor / 51,7 cm ³
Teljesítmény	1,5 kW
Vágáshélesség dupla damillal	420 mm
Damilátmérő / -hosszúság	2,4 mm / 400 cm
Fűnyírókés-vágáshélesség	255 mm
Készülék ház anyaga	alumínium/műanyag
Tömeg	8,5 kg
Szarvon elhelyezett kezelőelemek	•
Alumíniumnyél	•
Szét szerelhető nyél	•
Quick Start + automata szivató	•
Digitális gyújtás, egyenletes működés	•
Damiltovbíttás tipp-automatikával	•
Kényelmes heveder	•
Kés + damilfej	•
Cikkszám	34.365.40



4 006825 617337

	GH-BC 43 AS CLASSIC
Motor / hengerűrtartalom	kétütemű motor / 42,7 cm ³
Teljesítmény	1,25 kW
Vágáshélesség dupla damillal	420 mm
Damilátmérő / -hosszúság	2,4 mm / 400 cm
Fűnyírókés-vágáshélesség	255 mm
Készülék ház anyaga	alumínium/műanyag
Tömeg	8,9 kg
Szarvon elhelyezett kezelőelemek	•
Alumíniumnyél	•
Szét szerelhető nyél	•
Quick Start + automata szivató	•
Digitális gyújtás, egyenletes működés	•
Damiltovbíttás tipp-automatikával	•
Kényelmes heveder	•
Kés + damilfej	•
Cikkszám	34.019.73



4 006825 594768

BENZINES FŰKASZÁK



	GC-BC 30/1 I AS CLASSIC
Motor / hengerűrtartalom	kétütemű motor / 29,7 cm ³
Teljesítmény	1,0 kW
Vágáshélesség dupla damillal	420 mm
Damilátmérő / -hosszúság	2,0 mm / 400 cm
Fűnyírókés-vágáshélesség	230 mm
Készülék ház anyaga	alumínium/műanyag
Tömeg	7,6 kg
Szarvon elhelyezett kezelőelemek	•
Alumíniumnyél	•
Szét szerelhető nyél	•
Quick Start + automata szivató	•
Digitális gyújtás, egyenletes működés	•
Damiltovbíttás tipp-automatikával	•
Kényelmes heveder	•
Kés + damilfej	•
Cikkszám	34.365.25



4 006825 649086

	GC-BC 25/1 I AS CLASSIC
Motor / hengerűrtartalom	kétütemű motor / 25,4 cm ³
Teljesítmény	0,6 kW
Vágáshélesség dupla damillal	420 mm
Damilátmérő / -hosszúság	2,0 mm / 400 cm
Fűnyírókés-vágáshélesség	230 mm
Készülék ház anyaga	alumínium/műanyag
Tömeg	6,3 kg
Szarvon elhelyezett kezelőelemek	•
Alumíniumnyél	•
Szét szerelhető nyél	•
Quick Start + automata szivató	•
Digitális gyújtás, egyenletes működés	•
Damiltovbíttás tipp-automatikával	•
Kényelmes heveder	•
Kés + damilfej	•
Cikkszám	34.019.57



4 006825 643824

BENZINMOTOROS KAPÁLÓGÉPEK



	GC-MT 4280 CLASSIC
Motor / hengerűrtartalom	négütemű motor / 212 cm ³
Teljesítmény / üzemi fordulatszám	4,1 kW / 3600 min ⁻¹
Munkahélesség	890 mm
Munkamélység	320 mm
Kések száma	6
Kések átmérője	360 mm
Üzemanyag tartály őr tartalma	3,6 liter
Tömeg	65,6 kg
Oldaltárcsák	•
Felhajtható kerék	•
Quick Start	•
Biztonsági kapcsoló (vágókések leállítására)	•
Ergonomikus toló rúd	•
Állítható magasságú szarv	•
Állítható magasságú csoroszllya	•
Hátramenet	•
Kerekek (kiegészítőként)	•
Cikkszám	34.315.10

	GC-MT 2560 LD CLASSIC
Motor / hengerűrtartalom	négütemű motor / 150 cm ³
Teljesítmény / üzemi fordulatszám	2,5 kW / 3400 min ⁻¹
Munkahélesség	600 mm
Munkamélység	230 mm
Kések száma	6
Kések átmérője	260 mm
Üzemanyag tartály őr tartalma	1,2 liter
Tömeg	35,0 kg
Oldaltárcsák	•
Felhajtható kerék	•
Quick Start	•
Biztonsági kapcsoló (vágókések leállítására)	•
Ergonomikus toló rúd	•
Állítható magasságú szarv	•
Állítható magasságú csoroszllya	•
Hátramenet	-
Kerekek (kiegészítőként)	-
Cikkszám	34.302.81



4 006825 662443



4 006825 646351

BENZINMOTOROS KAPÁLÓGÉPEK



	GC-MT 2236 CLASSIC
Motor / hengerűrtartalom	négütemű motor / 140 cm ³
Teljesítmény / üzemi fordulatszám	2,2 kW / 3200 min ⁻¹
Munkahélesség	360 mm
Munkamélység	220 mm
Kések száma	4
Kések átmérője	260 mm
Üzemanyag tartály őr tartalma	2,0 liter
Tömeg	28,8 kg
Oldaltárcsák	-
Felhajtható kerék	•
Quick Start	•
Biztonsági kapcsoló (vágókések leállítására)	•
Ergonomikus toló rúd	•
Állítható magasságú szarv	•
Állítható magasságú csoroszllya	•
Hátramenet	-
Kerekek (kiegészítőként)	-
Cikkszám	34.315.01

	GC-MT 2236 CLASSIC
Motor / hengerűrtartalom	négütemű motor / 140 cm ³
Teljesítmény / üzemi fordulatszám	2,2 kW / 3200 min ⁻¹
Munkahélesség	360 mm
Munkamélység	220 mm
Kések száma	4
Kések átmérője	260 mm
Üzemanyag tartály őr tartalma	2,0 liter
Tömeg	28,8 kg
Oldaltárcsák	-
Felhajtható kerék	•
Quick Start	•
Biztonsági kapcsoló (vágókések leállítására)	•
Ergonomikus toló rúd	•
Állítható magasságú szarv	•
Állítható magasságú csoroszllya	•
Hátramenet	-
Kerekek (kiegészítőként)	-
Cikkszám	34.315.01



4 006825 638066

**BENZINMOTOROS
KAPÁLÓGÉP-TARTOZÉKOK**



	Eke ACCESSORY	Burgonyaeke ACCESSORY
Használható	GC-MT 4280 (34.315.10)	GC-MT 4280 (34.315.10)
Cikkszám	34.315.20	34.315.30



ELEKTROMOS KAPÁLÓGÉPEK



	GC-RT 1545 M CLASSIC	GC-RT 7530 CLASSIC
Elektromos hálózat / teljesítmény	230 – 240 V – 50 Hz / 1500 W	230 V – 50 Hz / 750 W
Munkaszélesség	450 mm	300 mm
Munkamélység	220 mm	200 mm
Kécek száma	6	4
Kécek átmérője	200 mm	220 mm
Tömeg	10,4 kg	7,4 kg
Kábelrögzítő	•	•
Túlterhelésvédelem	•	–
Állítható magasságú kerekek	•	–
Ergonomikus tolórúd	•	•
Összecsukható tolórúd	•	•
Cikkszám	34.310.60	34.310.50



FÁK ÉS BOKROK ÁPOLÁSA



ELEKTROMOS SÖVENYVÁGÓK

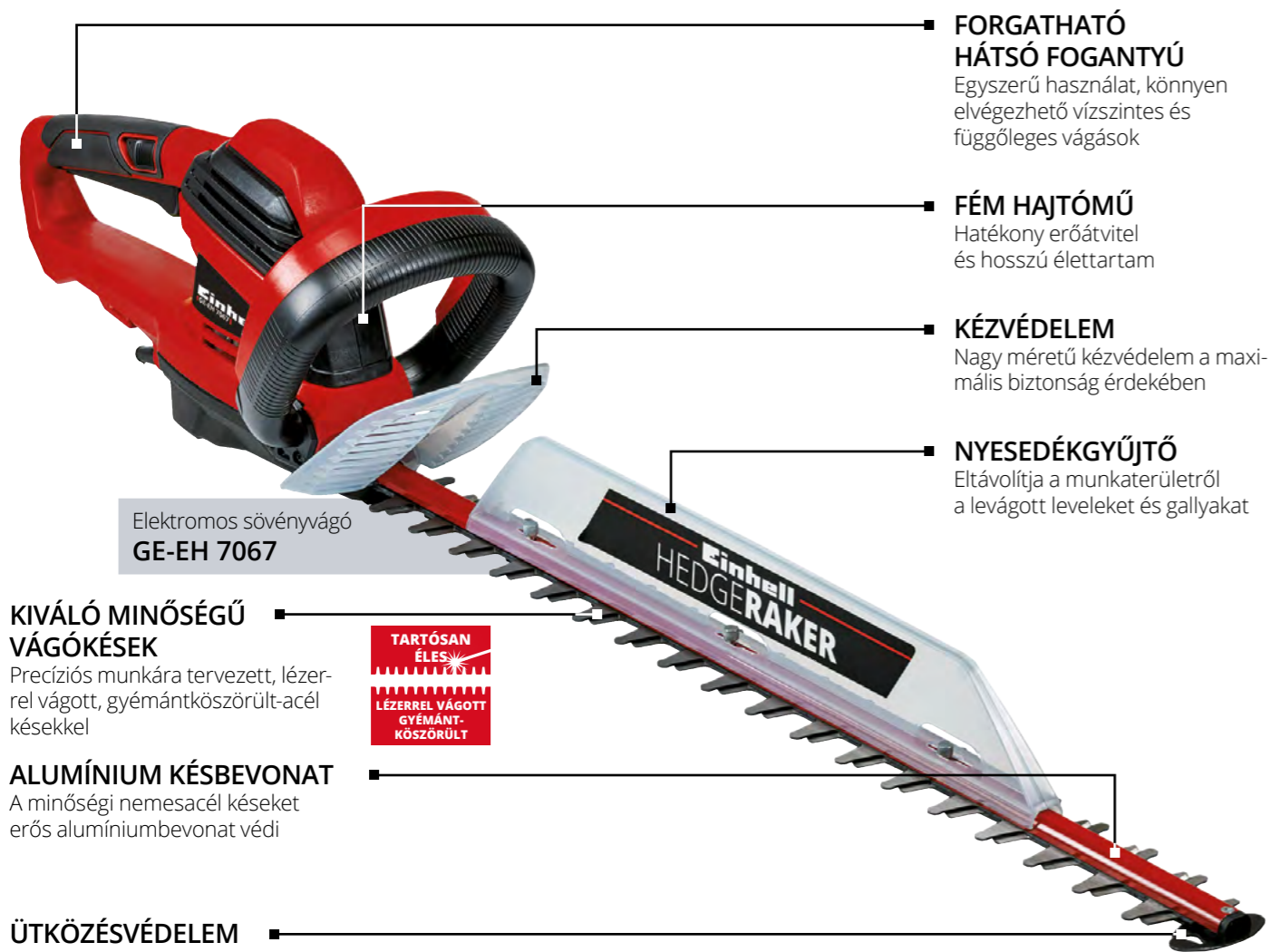

Elektromos sövényvágó
GE-EH 7067

FORGATHATÓ HÁTSÓ FOGANTYÚ

Egyszerű használat, könnyen elvégezhető vízszintes és függőleges vágások

FÉM HAJTÓMŰ

Hatékony erőátvitel és hosszú élettartam

KÉZVÉDELEM

Nagy méretű kézvédelem a maximális biztonság érdekében

NYESEDÉKGYŰJTŐ

Eltávolítja a munkaterületről a levágott leveleket és gallyakat

KIVÁLÓ MINŐSÉGŰ VÁGÓKÉSEK

Precíziós munkára tervezett, lézerrel vágott, gyémántkőszőrült-acél késekkel



ALUMÍNIUM KÉSBEVONAT

A minőségi nemesacél késeket erős alumíniumbevonat védi

ÜTKÖZÉSVÉDELEM

A kések és a munkaterület védelme érdekében

ELEKTROMOS SÖVENYVÁGÓK



	GE-EH 7067 EXPERT	GE-EH 6560 EXPERT
Elektromos hálózat / teljesítmény	220 – 240 V ~ 50 Hz / 700 W	220 – 240 V ~ 50 Hz / 650 W
Kardhosszúság	710 mm	660 mm
Vágáshosszúság	670 mm	600 mm
Fogtávolság	30 mm	30 mm
Vágásszám percenként	3000 min ⁻¹	3000 min ⁻¹
Tömeg	3,7 kg	3,7 kg
Forgatható hátsó fogantyú	•	•
Nyeselekgyűjtő	•	•
Lézerrel vágott, gyémántkőszőrült-acél kések	•	•
Fém hajtómű	•	•
Softgrip felület	•	•
Alumínium késborítás	•	•
Kézvédelem	•	•
Kábelrögzítő	•	•
Késvédő tok fali tartóval	•	•
Cikkszám	34.033.40	34.033.30



ELEKTROMOS SÖVENYVÁGÓK



	GC-EH 6055/1 CLASSIC
Elektromos hálózat / teljesítmény	220 – 240 V ~ 50 Hz / 600 W
Kardhosszúság	610 mm
Vágáshosszúság	550 mm
Fogtávolság	26 mm
Vágásszám percenként	2800 min ⁻¹
Tömeg	3,5 kg
Forgatható hátsó fogantyú	-
Nyeselekgyűjtő	•
Lézerrel vágott, gyémántkőszőrült-acél kések	•
Fém hajtómű	•
Softgrip felület	•
Alumínium késborítás	•
Kézvédelem	•
Kábelrögzítő	•
Késvédő tok fali tartóval	•
Cikkszám	34.033.20



ELEKTROMOS SÖVENYVÁGÓK



	GC-EH 4550 CLASSIC	GH-EH 4245 CLASSIC
Elektromos hálózat / teljesítmény	230 V - 50 Hz / 450 W	230 V - 50 Hz / 420 W
Kardhosszúság	560 mm	510 mm
Vágáshosszúság	500 mm	450 mm
Fogtávolság	16 mm	16 mm
Vágásszám percenként	3200 min ⁻¹	3200 min ⁻¹
Tömeg	2,5 kg	2,5 kg
Forgatható hátsó fogantyú	-	-
Nyeselekgyűjtő	-	-
Lézerrel vágott, gyémántkőszőrült-acél kések	•	•
Fém hajtómű	•	•
Softgrip felület	•	•
Alumínium késborítás	•	•
Kézvédelem	•	•
Kábelrögzítő	•	•
Késvédő tok fali tartóval	•	•
Cikkszám	34.033.70	34.034.60



BENZINES SÖVENYVÁGÓK



	GE-PH 2555 A EXPERT
Teljesítmény	0,85 kW
Hengerűrtartalom	24,5 cm ³
Kardhosszúság	610 mm
Vágáshosszúság	550 mm
Fogtávolság	28 mm
Vágásszám percenként	2050 min ⁻¹
Tömeg	5,4 kg
Forgatható főfogantyú	•
Ergonomikus markolat	•
Rezgés csökkentett kivitel	•
Automata szivató Quick Start	•
Lézerkőszőrült kések	•
Kézvédelem	•
Kétkezes biztonsági kapcsoló	•
Késvédő tok	•
Cikkszám	34.038.35



SÖVENYVÁGÓ-TARTOZÉKOK



	Ápoló spray ACCESSORY
Az alábbi termékekhez használható	sövényvágók, fű- és bokornyíró ollók
Cikkszám	34.030.99



AKKUMULÁTOROS FŰ- ÉS BOKORNYÍRÓ OLLÓK



	GE-CG 12 Li EXPERT	GE-CG 12 Li WT EXPERT
Lítium-ion akkumulátor feszültség / kapacitás	12 V / 1,5 Ah	12 V / 1,5 Ah
Töltési idő	2 óra	2 óra
Üzemidő egyetlen feltöltéssel	100 perc	100 perc
Fűnyírókés-vágáshosszúság	100 mm	100 mm
Sövényvágókés-vágáshosszúság	190 mm	190 mm
Sövényvágókés-fogtávolság	8 mm	8 mm
Tömeg	1,6 kg	0,8 kg
Szerszám nélküli késcseré	•	•
Kihúzható nyél	•	-
Nagy kerekek	•	-
Lézerkőszőrült kések	•	•
Fém hajtómű	•	•
Softgrip felület	•	•
Töltőkészülék	•	•
Cikkszám	34.104.01	34.104.11



AKKUMULÁTOROS FŰ- ÉS BOKORNYÍRÓ OLLÓK



	GC-CG 3,6/70 Li CLASSIC	GC-CG 3,6/70 Li WT CLASSIC
Lítium-ion akkumulátor feszültség / kapacitás	3,6 V / 2,0 Ah	3,6 V / 2,0 Ah
Töltési idő	3 - 5 óra	3 - 5 óra
Üzemidő egyetlen feltöltéssel	60 perc	60 perc
Fűnyírókés-vágáshosszúság	70 mm	70 mm
Sövényvágókés-vágáshosszúság	110 mm	110 mm
Sövényvágókés-fogtávolság	8 mm	8 mm
Tömeg	1,0 kg	0,6 kg
Szerszám nélküli késcseré	•	•
Kihúzható nyél	•	-
Nagy kerekek	•	-
Lézerkőszőrült kések	-	-
Fém hajtómű	-	-
Softgrip felület	•	•
Cikkszám	34.103.60	34.103.65



ELEKTROMOS MAGASSÁGI ÁGVÁGÓK



	GC-EC 7520 T CLASSIC
Elektromos hálózat	220 – 240 V – 50 Hz
Névleges teljesítmény	750 W
Kardhosszúság	200 mm
Vágáshosszúság	180 mm
Vágási sebesség	11 m/s
Max. munkamagasság	3,0 m
Tömeg	3,3 kg
Kihúzható nyél	•
Szerszám nélküli láncfeszítés	•
Automatikus láncolajozás	•
Nagy olajbetöltő nyílás	•
Késvédő tok	•
Gyorscsattal ellátott heveder	•
Cikkszám	45.012.40



4 006825 665277

ELEKTROMOS MULTI-FUNKCIÓS SZERSZÁMOK



LÁNC ÉS VÁGÓKARD



LÉZERREL VÁGOTT, GYÉMÁNTCSIZÓLÁSÚ ACÉL KÉSEK



	GC-HC 90/2046 T CLASSIC	ÚJ
Elektromos hálózat	230 – 240 V – 50 Hz	
Névleges teljesítmény	900 W	
Láncfűrész-kardhosszúság	200 mm	
Láncfűrész vágási sebessége	11 m/s	
Sövényvágókard-hosszúság	412 mm	
Sövényvágókés-fogtávolság	20 mm	
Max. munkamagasság	3,0 m (ágvágó) / 3,0 m (sövényvágó)	
Tömeg	6,9 kg (az összes tartozékkal együtt)	
Kihúzható nyél	-	
Dönthető vágóegység	•	
Forgatható hátsó fogantyú	•	
OREGON vágókard és fűrészlánc	•	
Automatikus láncolajozás	•	
Lézerrel vágott, gyémántcsiszorított-acél kések	•	
Késvédő tok	•	
Gyorscsattal ellátott heveder	•	
Cikkszám	45.012.90	



4 006825 666915

ELEKTROMOS MAGASSÁGI SÖVENYVÁGÓK



LÉZERREL VÁGOTT, GYÉMÁNTCSIZÓLÁSÚ ACÉL KÉSEK



	GC-HH 9046 CLASSIC	ÚJ	GC-HH 5056 CLASSIC	ÚJ
Elektromos hálózat	230 – 240 V – 50 Hz		230 – 240 V – 50 Hz	
Névleges teljesítmény	900 W		500 W	
Kardhosszúság	460 mm		560 mm	
Vágáshosszúság	412 mm		470 mm	
Fogtávolság	20 mm		20 mm	
Max. munkamagasság	3,0 m		3,0 m	
Tömeg	4,5 kg		4,0 kg	
Kihúzható nyél	-		•	
Dönthető vágóegység	•		•	
Forgatható hátsó fogantyú	•		-	
Lézerrel vágott, gyémántcsiszorított-acél kések	•		•	
Fém hajtómű	•		•	
Késvédő tok	•		•	
Gyorscsattal ellátott heveder	•		•	
Cikkszám	34.038.80		34.038.70	



4 006825 666663



4 006825 666656



LÁNCFŰRÉSZEK

KÉZVÉDELEM ÉS LÁNCFÉK

Maximális biztonság a nagy méretű kézvédlemnek és a lánCFéknek köszönhetően

ERGONOMIKUS ELHELYEZÉSŰ FOGANTYÚK

Az ergonomikus kialakítású fogantyúk megkönnyítik a vízszintes és függőleges vágásokat

Elektromos lánCFűrész
GC-EC 2040

SOFTGRIP BORÍTÁS

Jobb tartás, biztos irányítás, kényelmes munkavégzés

OLAJBETÖLTŐ NYÍLÁS

A nagy nyíláson keresztül egyszerűen utántöltheti a lánColajat

FÉM KARMOS ÜTKÖZŐ

Az erős fém ütköző segít a fűrész pontos és biztonságos irányításában

OREGON VÁGÓKARD ÉS FŰRÉSZLÁNC



SZERSZÁM NÉLKÜLI LÁNCFESZÍTÉS ÉS CSERE

Nincs szükség külön szerszámra a lánC feszességének beállításához és cseréjéhez

FÉM HAJTÓMŰ

Hatékony erőátvitel és hosszú élettartam

ELEKTROMOS LÁNCFŰRÉSZEK



	GE-EC 2240 EXPERT
Elektromos hálózat	220 – 240 V – 50/60 Hz
Névleges teljesítmény	2200 W
Kardhosszúság	406 mm
Vágáshosszúság	375 mm
Vágási sebesség	15 m/s
Olajtartály űrtartalma	150 ml
Tömeg	5,6 kg
Fém hajtómű	•
OREGON vágókard és fűrészlánC	•
Szerszám nélküli lánCfesztés és -csere	•
Automatikus lánColajozás	•
Fém karmos ütköző	•
Visszacsapódás-védelem lánCFékkel	•
LánCfogó csapszeg	•
Softgrip felület	•
Lágyindítás	•
Kardvédő tok	•
Cikkszám	45.017.40



ELEKTROMOS LÁNCFŰRÉSZEK



	GC-EC 2040 CLASSIC	GC-EC 1935 CLASSIC	GH-EC 1835 CLASSIC
Elektromos hálózat	230 – 240 V – 50 Hz	230 – 240 V – 50 Hz	230 – 240 V – 50 Hz
Névleges teljesítmény	2000 W	1900 W	1800 W
Kardhosszúság	400 mm	350 mm	350 mm
Vágáshosszúság	375 mm	325 mm	325 mm
Vágási sebesség	15,5 m/s	15,5 m/s	13,5 m/s
Olajtartály űrtartalma	160 ml	160 ml	160 ml
Tömeg	5,0 kg	4,7 kg	5,4 kg
Fém hajtómű	•	•	•
OREGON vágókard és fűrészlánC	•	•	•
Szerszám nélküli lánCfesztés és -csere	•	•	•
Automatikus lánColajozás	•	•	•
Fém karmos ütköző	•	•	•
Visszacsapódás-védelem lánCFékkel	•	•	•
LánCfogó csapszeg	•	•	•
Softgrip felület	•	•	•
Lágyindítás	•	•	•
Kardvédő tok	•	•	•
Cikkszám	45.012.30	45.012.20	45.017.10



BENZINES LÁNCFŰRÉSZEK

REZGÉS-
CSÖKKENTETT
KIVITEL



	GC-PC 2040 I CLASSIC	GC-PC 1435 I TC CLASSIC
Teljesítmény kW / LE	2,0 kW / 2,7 LE	1,4 kW / 1,9 LE
Hengerűrtartalom	50,4 cm ³	41 cm ³
Kardhosszúság	400 mm	350 mm
Vágáshosszúság	390 mm	335 mm
Vágási sebesség	21 m/s	21 m/s
Üzemanyagtartály űrtartalma	540 ml	260 ml
Olajtartály űrtartalma	240 ml	210 ml
Tömeg	6,5 kg	5,5 kg
OREGON vágókard és fűrészlánc	•	•
Digitális gyújtás, egyenletes működés	•	•
Automata szivató Quick Start és primer	•	•
Szerszám nélküli láncfeszítés és -csere	-	•
Automatikus láncolajozás	•	•
Fém karmos ütőköz	•	•
Visszacsapódás-védelem láncfékkel	•	•
Kardvédő tok	•	•
Keverőedény	•	•
Cikkszám	45.018.51	45.018.29



BENZINES LÁNCFŰRÉSZEK

REZGÉS-
CSÖKKENTETT
KIVITEL



	GC-PC 1335/1 I CLASSIC
Teljesítmény kW / LE	1,3 kW / 1,7 LE
Hengerűrtartalom	37,2 cm ³
Kardhosszúság	350 mm
Vágáshosszúság	345 mm
Vágási sebesség	21,9 m/s
Üzemanyagtartály űrtartalma	300 ml
Olajtartály űrtartalma	170 ml
Tömeg	5,3 kg
OREGON vágókard és fűrészlánc	•
Digitális gyújtás, egyenletes működés	•
Automata szivató Quick Start és primer	•
Szerszám nélküli láncfeszítés és -csere	-
Automatikus láncolajozás	•
Fém karmos ütőköz	•
Visszacsapódás-védelem láncfékkel	•
Kardvédő tok	•
Keverőedény	•
Cikkszám	45.018.70



ELEKTROMOS LÁNCÉLEZŐK



	GC-CS 235 E CLASSIC	GC-CS 85 E CLASSIC
Elektromos hálózat	230 V - 50 Hz	220 - 240 V - 50 Hz
Névleges teljesítmény	235 W	85 W
Élezőkorong tengelyfurat-átmérője	22 mm	23 mm
Élezőkorong külső átmérője	145 mm	108 mm
Élezőkorong-vastagság	3,2 mm	3,2 mm
Tömeg	5,8 kg	1,9 kg
Mélységátaroló	•	•
Skála az élezési szög pontos beállításához	•	•
Lánrcrögztető	•	•
Dönthető fej a köszörülési szög beállításához	•	-
Világítás	•	-
Átlátszó üveg	•	-
Cikkszám	44.999.10	44.999.20



TARTOZÉKOK FAMEGMUNKÁLÁSHOZ



	Erdészeti védősisak	Kombinált kanna
Tömeg	0,7 kg	0,9 kg
Cikkszám	45.004.80	45.013.25



	Fűrészbak
Tömeg	7,1 kg
Cikkszám	45.000.67



ELEKTROMOS LOMBSZÍVÓK

2 AZ 1-BEN
• SZÍVÁS
• FÚVÁS

LÉGSZÉLESSÉG
MIN - MAX



	GC-EL 3000 E CLASSIC	GC-EL 3024 E CLASSIC
Elektromos hálózat	220 - 240 V - 50 Hz	230 - 240 V - 50 Hz
Névleges teljesítmény	3000 W	3000 W
Max. légsebesség (fúvás)	300 km/h	240 km/h
Max. szívóteljesítmény	840 m³/h	650 m³/h
Üresjárat fordulatszám	8000 - 15 000 min⁻¹	7000 - 13 500 min⁻¹
Aprítófunkció	15:1	10:1
Gyűjtőzsák irtartalma	45 liter	40 liter
Tömeg	3,0 kg / 4,2 kg (fúvó/szívó üzemmód)	3,1 kg
Szerszám nélküli üzemmódváltás (szívó/fúvó)	•	•
Fordulatszám-szabályozó elektronika	•	•
Pótfogantyú	• (állítható)	•
Alumínium ventilátorkerék	•	-
Vezetőkerekek	• (állítható magasságú)	•
Fűgyűjtő zsák ellenőrzőnyílással	•	•
Heveder	•	•
Softgrip felület	•	-
Cikkszám	34.333.20	34.333.70



4 006825 629651



4 006825 658606



2 AZ 1-BEN

ÉS

SZÍVÁS | FÚVÁS

* GC-EL 3000 E gyári csomagolásában található egy nagy méretű, széles szívócső, valamint egy könnyű, keskeny fúvócső, amelyek nagyban megkönnyítik a készülék használatát, akár szívó-, akár fúvó üzemmódban dolgozik vele. A beállítások megváltoztatásához nem lesz szüksége külön szerszámra.

KERTI APRÍTÓGÉPEK

JÓL FELAPRÍTOTT
LEVELEK



	GC-KS 2540 CB CLASSIC	GC-KS 2540 CLASSIC
Elektromos hálózat	220 - 240 V - 50 Hz	220 - 240 V - 50 Hz
Névleges teljesítmény	2500 W (P40) / 2000 W	2500 W (P40) / 2000 W
Fordulatszám	3800 min⁻¹	3800 min⁻¹
Max. ágvastagság	40 mm	40 mm
Gyűjtődoboz irtartalma	55 liter	-
Tömeg	13,0 kg	10,0 kg
Szállítókerekek	•	•
Fogantyú	•	•
Nagy betöltőnyílás	•	•
Tömőfa	•	•
Gyűjtődoboz	•	-
Nyesedékgyűjtő zsák	-	•
Cikkszám	34.304.00	34.303.30



4 006825 652765



4 006825 638233

ELEKTROMOS ÁGAPRÍTÓK

JÓL FELAPRÍTOTT
LEVELEK



	GC-RS 60 CB CLASSIC	GC-RS 2540 CLASSIC
Elektromos hálózat	230 - 240 V - 50 Hz	230 V - 50 Hz
Névleges teljesítmény	2800 W (P40) / 2300 W	2500 W (P40) / 2000 W
Fordulatszám	40 min⁻¹	40 min⁻¹
Max. ágvastagság	45 mm	40 mm
Gyűjtődoboz irtartalma	60 liter	-
Tömeg	29,5 kg	24,9 kg
Szállítókerekek	•	•
Fogantyú	•	•
Forgásirányváltó kapcsoló	•	•
Nagy betöltőnyílás	•	•
Tömőfa	-	-
Gyűjtődoboz	•	-
Nyesedékgyűjtő zsák	-	•
Cikkszám	34.306.35	34.306.20



4 006825 645880



4 006825 608403

VÍZTECHNOLÓGIAI MEGOLDÁSOK



VÍZTECHNOLÓGIAI MEGOLDÁSOK

MILYEN MUNKÁK ELVÉGZÉSÉBEN SEGÍTHETNEK AZ EINHELL SZIVATTYÚI?



VÍZTELENÍTÉSHEZ

- Nagy mennyiségű víz rövid idő alatt történő kiszivattyúzásához
- Gyors szivattyúzással akár még a vízbetörés okozta legkomolyabb károk is megelőzhetők
- Nagyfokú üzembiztonság

ÖNTÖZÉSHEZ

- Kertek egyenletes öntözéséhez
- Kényelmes és biztonságos használat
- Óvja a környezetet és spórol az ivóvízzel

HÁZAK VÍZELLÁTÁSÁHOZ

- Kertek és házak vízzel történő ellátása alternatív megoldással (vízgyűjtőkől, kutakból)
- Kényelmes és biztonságos használat
- Óvja a környezetet és spórol az ivóvízzel

■ ÖNTÖZÉS

Nem kell többé a drága és értékes ivóvizet kertek öntözésére pazarolnia: hasznosítsa újra az esővizet vagy a tárolókban összegyűlt vizet!

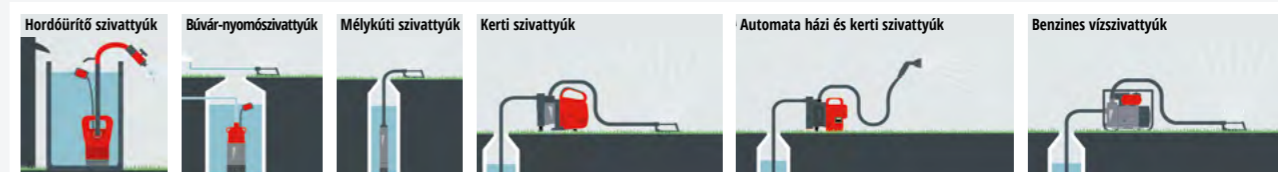

TERMÉKEK

- Hordóürítő szivattyúk
- Búvár-nyomószivattyúk
- Mélykúti szivattyúk
- Kerti szivattyúk
- Automata házi és kerti szivattyúk
- Benzines vízszivattyúk

ALKALMAZÁSI TERÜLET

- Kerti locsolók és kerti zuhanyzók üzemeltetéséhez
- Víz kutakból és víztározókból történő szállításához
- Esővízzel történő öntözéshez



■ VÍZTELENÍTÉS

Víz ki- és átszivattyúzásához – gyorsabban és egyszerűbben, mint valaha. Mindegy, hogy tiszta- vagy szennyezett vizet kell nagy teljesítménnyel szállítania: az Einhell búvárszivattyúinak egyik feladat elvégzése sem jelenthet gondot!

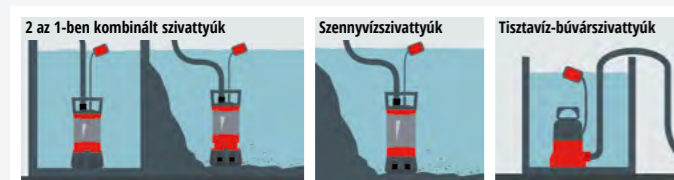

TERMÉKEK

- 2 az 1-ben kombinált szivattyúk
- Szennyvízszivattyúk
- Tisztavíz-búvárszivattyúk
- Aquasensor-technológiával készült szivattyúk

ALKALMAZÁSI TERÜLET

- Elárasztott pincék, garázsok vagy mosókonyhák víztelenítéséhez
- Medencék, kerti tavak, munkagödörök és aknák ki- vagy átszivattyúzásához



■ HÁZAK VÍZELLÁTÁSA

A sokoldalú készülék segítségével automatikusan elláthatja háztartási vízzel a kertet és a házat.

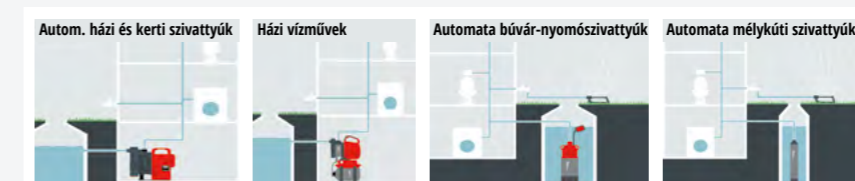

TERMÉKEK

- Automata házi és kerti szivattyúk
- Házi vízművek
- Automata búvár-nyomószivattyúk
- Automata mélykúti szivattyúk

ALKALMAZÁSI TERÜLET

- Használjon otthonában alternatív forrásokból származó vizet pl. mosáshoz vagy a WC leöblítéséhez
- Növelje meg a nyomást az otthoni vízvezetékrendszerben

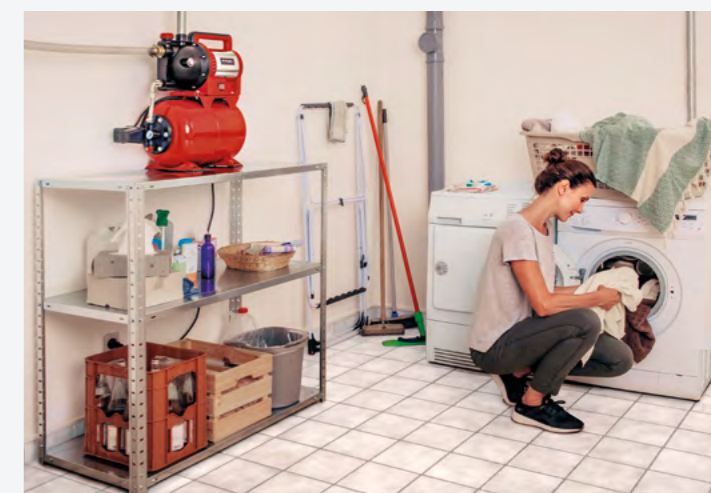

TISZTAVÍZ-BÚVÁRSZIVATTYÚK AQUASENSOR-TECHNOLÓGIÁVAL

24 ÓRÁS VÉDELEM

FOGANTYÚ

Akasztyóúrral ellátott, erős és ergonomikus fogantyú

SZIVATTYÚHÁZ

Ütésálló műanyagból készült, nemesacél bevonatú szivattyúház, amely még komoly igénybevétel esetén is megállja a helyét

HOSSZÚ TÁPKÁBEL

Extra hosszú (10 m) kábel nagy mélységben történő üzemeltetéshez



Tisztavíz-búvárszivattyúk
Aquasensor-technológiával
GE-SP 4390 N-ALL ECO



TÖMLŐCSATLAKOZÓ

Könnyen hozzáférhető, a készülék háza felső részén elhelyezett univerzális csatlakozó

SZABADALMAZTATOTT SZENZORBEÁLLÍTÁS

Egyszerűen beállítható bekapcsolási-magasság-érzékelő és folyamatos üzem funkció



AQUASENSOR- TECHNOLÓGIA

A szivattyú a beépített folyadék-szint-kapcsolónak köszönhetően karcsú kialakítású, és így szűk aknában is alkalmazható.

TISZTAVÍZ-BÚVÁRSZIVATTYÚK AQUASENSOR-TECHNOLÓGIÁVAL



GE-SP 4390 N-A LL ECO	
EXPERT	
Elektromos hálózat	230 V ~ 50 Hz
Névleges teljesítmény	430 W
Max. szállítási mennyiség / nyomómagasság	9000 l/óra / 8 m
Max. merülési mélység	7 m
Idegen test max. mérete	1 mm
Szivattyúindítás folyamatos üzemmód esetén	5 mm
1. szenzorindítási magasság	5 mm
2. szenzorindítási magasság	56 mm
3. szenzorindítási magasság	103 mm
Tiszta víz szivattyúzása az alábbi vízszintig	1 mm
Tömlőcsatlakozó	47,8 mm (1½"), külső menetes
Tápkábel	10 m
Tömeg	4,9 kg
Aquasensor-technológia	•
Kikapcsolható szenzor, folyamatos szivattyúzás	•
Visszacsapó szelep	•
Erős csúszógyűrűs tömítés	•
Integrált kábeltartó	-
Fogantyú	•
Akasztyóúrral	•
ECO-Power	•
Univerzális tömlőcsatlakozó-adapter	•
Cikkszám	41.714.40



SZENNYVÍZSZIVATTYÚK AQUASENSOR-TECHNOLÓGIÁVAL



	GE-DP 7935 N-A ECO EXPERT	GE-DP 6935 A ECO EXPERT
Elektromos hálózat	230 V ~ 50 Hz	230 V ~ 50 Hz
Névleges teljesítmény	790 W	690 W
Max. szállítási mennyiség / nyomómagasság	19 000 l/óra / 9 m	17 500 l/óra / 9 m
Max. merülési mélység	7 m	7 m
Idegen test max. mérete	35 mm	35 mm
Szivattyúindítás folyamatos üzemmód esetén	50 mm	50 mm
1. szenzorindítási magasság	70 mm	70 mm
2. szenzorindítási magasság	135 mm	135 mm
3. szenzorindítási magasság	188 mm	188 mm
Szivattyúzás az alábbi vízszintig	40 mm	40 mm
Tömlőcsatlakozó	47,8 mm (1½"), külső menetes	47,8 mm (1½"), külső menetes
Tápkábel	10 m	10 m
Tömeg	6,2 kg	5,7 kg
Aquasensor-technológia	•	•
Kikapcsolható szenzor, folyamatos szivattyúzás	•	•
Visszacsapó szelep	•	•
Erős csúszógyűrűs tömítés	•	•
Integrált kábeltartó	•	•
Fogantyú	•	•
Akasztyóúrral	•	•
ECO-Power	•	•
Univerzális tömlőcsatlakozó-adapter	•	•
Cikkszám	41.714.60	41.714.50



SZABADALMAZTATOTT SZENZORBEÁLLÍTÁS

Átlátható és egyszerű bekapcsolási-magasság-érzékelő, és folyamatos üzem funkció.

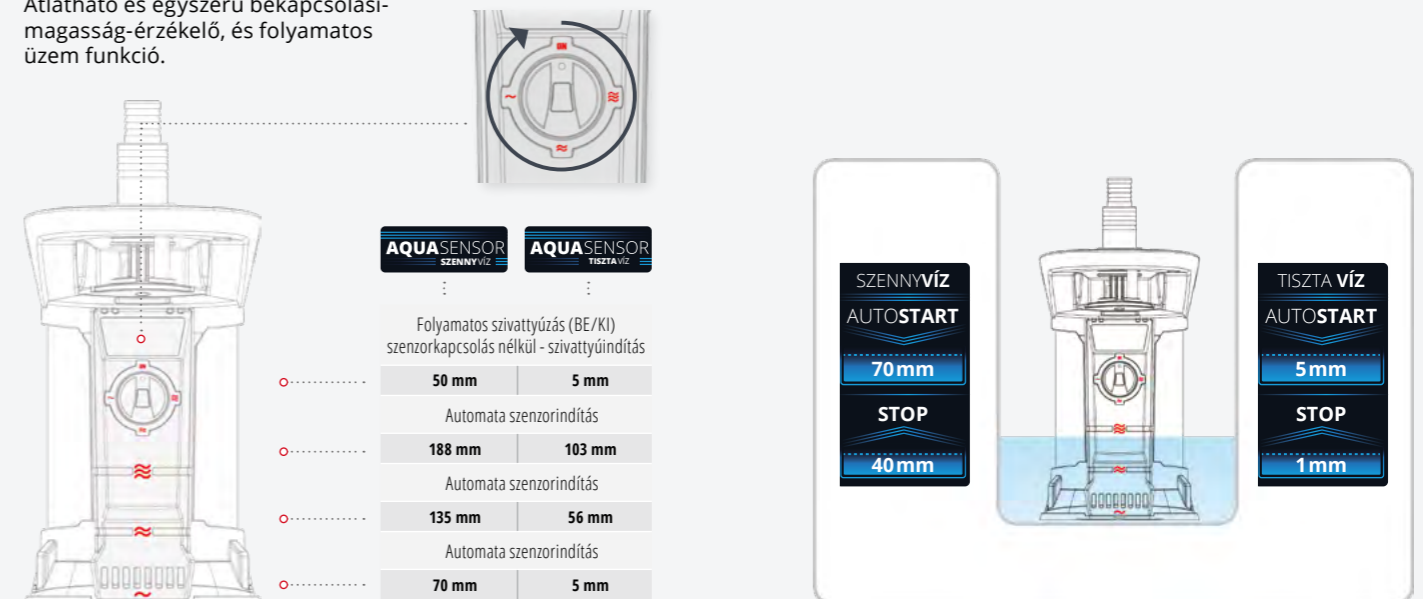

2 AZ 1-BEN KOMBINÁLT SZIVATTYÚK

ÚSZÓKAPCSOLÓ

Automatikus szennyvízszint-szabályozás a fokozatmentesen állítható úszókapcsolónak köszönhetően

TÖMLŐCSATLAKOZÓ

Könnyen hozzáférhető, a készülék hátsó részén elhelyezett univerzális csatlakozó

2 AZ 1-BEN FUNKCIÓ

Tiszta- és szennyvízszivattyúk egyetlen készülékbe integrálva

2 az 1-ben kombinált szivattyú
GE-DP 7330 LL ECO



FOGANTYÚ

Akasztyógyűrűvel ellátott, erős és ergonomikus fogantyú

SZIVATTYÚHÁZ

Útésálló műanyagból készült nemesacél bevonatú szivattyúház, amely még komoly igénybevétel esetén is megállja a helyét

SZABADALMAZTATOTT SZIVATTYÚZÁSISZINT-SZABÁLYOZÁS

A szivattyú láb elforgatásával beállíthatja a megfelelő funkciót: tiszta- vagy szennyvíz szivattyúzása



2 AZ 1-BEN KOMBINÁLT SZIVATTYÚK



	GE-DP 7330 LL ECO EXPERT	GE-DP 5220 LL ECO EXPERT	GC-DP 7035 LL CLASSIC
Elektromos hálózat	230 V ~ 50 Hz	230 V ~ 50 Hz	230 V ~ 50 Hz
Névleges teljesítmény	730 W	520 W	700 W
Max. szállítási mennyiség / nyomómagasság	16 500 l/óra / 8,5 m	13 500 l/óra / 7,5 m	16 000 l/óra / 8 m
Max. merülési mélység	7 m	7 m	7 m
Idegen test max. mérete	30 mm	20 mm	35 mm
Tiszta víz szivattyúzása az alábbi vízszintig	1 mm	1 mm	1 mm
Min. bekapcsolási vízszint	10 mm	10 mm	10 mm
Tömlőcsatlakozó	47,8 mm (1½"), külső menetes	47,8 mm (1½"), külső menetes	47,8 mm (1½"), külső menetes
Tápkábel	10 m	10 m	10 m
Tömeg	6,2 kg	5,4 kg	4,45 kg
Szabadalmaztatott szivattyúzásiszint-szabályozás	•	•	•
Erős csúszógyűrűs tömítés	•	•	•
Úszókapcsoló	automata és kézi üzemmódok	automata és kézi üzemmódok	automata és kézi üzemmódok
Integrált kábeltartó	•	•	•
ECO-Power	•	•	-
Fogantyú integrált akasztyógyűrűvel	•	•	•
Univerzális tömlőcsatlakozó-adapter	•	•	•
Cikkszám	41.707.90	41.707.80	41.815.70



4 006825 598827



4 006825 598780



4 006825 662085

2 AZ 1-BEN KOMBINÁLT SZIVATTYÚK

- 1 Tiszta víz szivattyúzása: a szivattyú akár már 10 mm-es vízszintnél is bekapcsol (erre rendkívül kevés készülék képes!), és egészen 1 mm-es magasságig üzemel. Soha többé nem kell amiatt aggódnia, hogy a betörő víz elárasztja a helyiségeket!
- 2 Szennyvíz szivattyúzása: még a nagyobb - modelltől függően akár 20/30 mm - átmérőjű köveket és nagyobb sárdarabokat is könnyedén felszivattyúzhatja.
- 3 2 az 1-ben funkció: tiszta- és szennyvízszivattyúk, egyetlen készülékbe integrálva!
- 4 Szabadalmaztatott szivattyúzásiszint-szabályozás: a szivattyú láb elforgatásával beállíthatja, hogy tiszta víz, vagy nagyobb átmérőjű anyagokat is tartalmazó háztartási- és szennyvíz szivattyúzására fogja használni a készüléket.

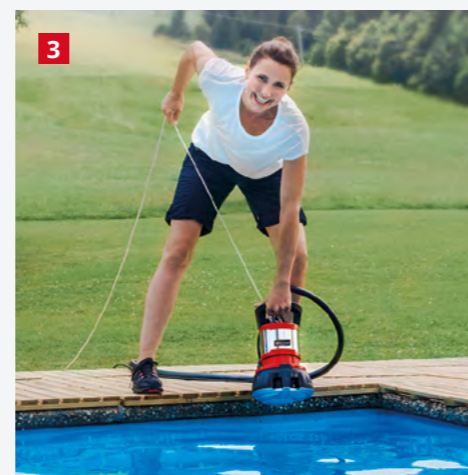

ECO-BÚVÁRSZIVATTYÚK SZENNYEZETT ÉS TISZTA VÍZHEZ



	GE-DP 7935 N ECO EXPERT	GE-DP 3925 ECO EXPERT
Használható	szennyezett vízhez	szennyezett vízhez
Elektromos hálózat	230 V - 50 Hz	230 V - 50 Hz
Névleges teljesítmény	790 W	390 W
Max. szállítási mennyiség / nyomómagasság	20 000 l/óra / 9 m	10 000 l/óra / 6 m
Max. merülési mélység	7 m	7 m
Min. vízszint a szivattyú beindításához	50 mm	50 mm
Idegen test max. mérete	35 mm	25 mm
Tömlőcsatlakozó	47,8 mm (1½"), külső menetes	47,8 mm (1½"), külső menetes
Tápkábel	10 m	10 m
Tömeg	7,3 kg	4,5 kg
Integrált akasztógyűrű	•	•
Erős csúszógyűrűs tömítés	•	•
Úszókapcsoló	automata és kézi üzemmódok	automata és kézi üzemmódok
Integrált kábeltartó	•	•
ECO-Power	•	•
Fogantyú	•	•
Visszacsapó szelep	-	-
Univerzális tömlőcsatlakozó-adapter	•	•
Cikkszám	41.707.00	41.707.10



SZENNYVÍZSZIVATTYÚK



	GC-DP 1340 G CLASSIC	GE-DP 900 Cut EXPERT	GC-DP 5010 G CLASSIC
Elektromos hálózat	230 V - 50 Hz	230 V - 50 Hz	220 - 240 V - 50 Hz
Névleges teljesítmény	1300 W	900 W	500 W
Max. szállítási mennyiség / nyomómagasság	23 000 l/óra / 10 m	16 000 l/óra / 11,5 m	12 000 l/óra / 8 m
Max. merülési mélység	5 m	7 m	5 m
Idegen test max. mérete	40 mm	-	10 mm
Tömlőcsatlakozó	59,6 mm (2"), belső menetes	59,6 mm (2"), belső menetes	42 mm (1¼"), belső menetes
Tápkábel	10 m	10 m	10 m
Tömeg	22,0 kg	17,0 kg	10,6 kg
Erős csúszógyűrűs tömítés	•	•	•
Úszókapcsoló	automata üzemmód	automata üzemmód	automata üzemmód
Integrált kábeltartó	-	-	-
Fogantyú	•	•	•
Darálókés	-	-	-
Univerzális tömlőcsatlakozó-adapter	•	•	•
Kötél	• (6 m)	-	-
Cikkszám	41.707.42	41.815.50	41.714.21



SZENNYVÍZSZIVATTYÚK



	GC-DP 9040 N CLASSIC	GC-DP 9035 N CLASSIC	GC-DP 7835 CLASSIC
Elektromos hálózat	230 V - 50 Hz	220 - 240 V - 50 Hz	230 V - 50 Hz
Névleges teljesítmény	900 W	900 W	780 W
Max. szállítási mennyiség / nyomómagasság	22 000 l/óra / 9 m	18 000 l/óra / 9 m	15 700 l/óra / 8 m
Max. merülési mélység	7 m	5 m	7 m
Idegen test max. mérete	40 mm	35 mm	35 mm
Tömlőcsatlakozó	50 mm (2"), belső menetes	47,8 mm (1½"), belső menetes	47,8 mm (1½"), belső menetes
Tápkábel	10 m	10 m	10 m
Tömeg	7,5 kg	6,0 kg	5,2 kg
Erős csúszógyűrűs tömítés	•	•	•
Úszókapcsoló	automata és kézi üzemmódok	automata és kézi üzemmódok	automata és kézi üzemmódok
Integrált kábeltartó	•	-	•
Fogantyú	•	•	•
Darálókés	-	-	-
Univerzális tömlőcsatlakozó-adapter	•	•	•
Kötél	-	-	-
Cikkszám	41.815.10	41.707.78	41.706.82



SZENNYVÍZSZIVATTYÚK

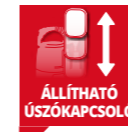

	GC-DP 6315 N CLASSIC	GC-DP 3325 CLASSIC
Elektromos hálózat	230 V - 50 Hz	230 V - 50 Hz
Névleges teljesítmény	630 W	330 W
Max. szállítási mennyiség / nyomómagasság	17 000 l/óra / 8 m	9500 l/óra / 6 m
Max. merülési mélység	5 m	5 m
Idegen test max. mérete	15 mm	25 mm
Tömlőcsatlakozó	47,8 mm (1½"), belső menetes	47,8 mm (1½"), belső menetes
Tápkábel	10 m	10 m
Tömeg	4,7 kg	3,6 kg
Erős csúszógyűrűs tömítés	•	•
Úszókapcsoló	automata és kézi üzemmódok	automata és kézi üzemmódok
Integrált kábeltartó	•	-
Fogantyú	•	• (lehajtható)
Darálókés	-	-
Univerzális tömlőcsatlakozó-adapter	•	•
Kötél	-	-
Cikkszám	41.704.91	41.815.30



TISZTAVÍZ-BÚVÁRSZIVATTYÚK

FOGANTYÚ
Kényelmesebb mozgítás az erős és ergonomikus fogantyú segítségével



ÚSZÓKAPCSOLÓ
A fokozatmentesen állítható úszókapcsoló az előre beállított szintnél automatikusan ki-, illetve bekapcsolja a készüléket

UNIVERZÁLIS TÖMLŐCSATLAKOZÓ
25 / 38 mm tömlőkhöz, 33,3 mm (1") külső menettel

KÁBELTARTÓ
Praktikus tartó, rendezett tárolási lehetőség

SZÁRAZRA SZIVATTYÚZÁS
Akár már 8 mm-es vízszinttől is használható, és segítségével egészen 1 mm-es magasságig kiszivattyúzhatja a vizet

Tisztavíz-búvárszivattyú
GC-SP 3580 LL

TISZTAVÍZ-BÚVÁRSZIVATTYÚK



	GC-SP 5511 IF CLASSIC
Elektromos hálózat	230 V ~ 50 Hz
Névleges teljesítmény	550 W
Max. szállítási mennyiség / nyomómagasság	11 000 l/óra / 8,5 m
Max. merülési mélység	7 m
Tömlőcsatlakozó	47,8 mm (1½"), belső menetes
Tápkábel	10 m
Min. vízszint a szivattyú beindításához	60 mm
Szivattyúzás az alábbi vízszintig	5 mm
Tömeg	4,4 kg
Erős csúszógyűrűs tömítés	-
Úszókapcsoló	integrált (automata és manuális üzemmódok)
Integrált kábeltartó	-
Fogantyú	•
Univerzális tömlőcsatlakozó-adapter	•
Cikkszám	41.704.63



4 006825 623581

TISZTAVÍZ-BÚVÁRSZIVATTYÚK



	GC-SP 3580 LL CLASSIC	GC-SP 2275 CLASSIC
Elektromos hálózat	230 V ~ 50 Hz	230 V ~ 50 Hz
Névleges teljesítmény	350 W	220 W
Max. szállítási mennyiség / nyomómagasság	8000 l/óra / 7,5 m	7500 l/óra / 6 m
Max. merülési mélység	7 m	5 m
Tömlőcsatlakozó	47,8 mm (1½"), belső menetes	47,8 mm (1½"), belső menetes
Tápkábel	10 m	10 m
Min. vízszint a szivattyú beindításához	8 mm	-
Szivattyúzás az alábbi vízszintig	1 mm	8 mm
Tömeg	3,1 kg	3,4 kg
Erős csúszógyűrűs tömítés	•	•
Úszókapcsoló	automata és kézi üzemmódok	automata és kézi üzemmódok
Integrált kábeltartó	•	-
Fogantyú	•	• (lehajtható)
Univerzális tömlőcsatlakozó-adapter	•	•
Cikkszám	41.704.45	41.815.20



4 006825 615197



4 006825 655070

HORDÓÜRÍTŐ SZIVATTYÚK



	GE-SP 3546 RB EXPERT
Elektromos hálózat	230 V ~ 50 Hz
Névleges teljesítmény	350 W
Max. szállítási mennyiség / nyomómagasság	4600 l/óra / 11 m
Max. merülési mélység	7 m
Idegen test max. mérete	2,5 mm
Tömlőcsatlakozó	26,4 mm (¾"), külső menetes
Tápkábel	10 m
Szivattyúzás az alábbi vízszintig	-
Tömeg	5,0 kg
Erős csúszógyűrűs tömítés	-
Úszókapcsoló	• fokozatmentesen állítható
Integrált kábeltartó	•
Fogantyú	•
Rugalmas hatványnyak	•
Hosszabbítócső-tartó	•
Univerzális tömlőcsatlakozó-adapter	-
Cikkszám	41.704.38



4 006825 623598

TISZTAVÍZ-BÚVÁRSZIVATTYÚINK ÉS SZENNYVÍZSZIVATTYÚINK MOST MÁR AKKUS VÁLTOZATBAN IS ELÉRHETŐK
TOVÁBBI INFORMÁCIÓK: 56. OLDAL

NYOMÓSZIVATTYÚK, MÉLYKÚTI SZIVATTYÚK



ACÉLBETÉTES TÖMLŐCSATLAKOZÓ
Erős acélbetét a hosszú élettartam biztosítása érdekében. A szivattyú tetején lévő fogantyú lehetővé teszi, hogy még szűkebb aknában is könnyedén dolgozhasson a készülékkel

AUTAMATA ÜZEMMÓD
A készülék automatikusan be- és kikapcsol

4 FOKOZATÚ SZIVATTYÚKERÉK
A különösen nagy kifolyási nyomásról a 4 fokozatú szivattyúkerék gondoskodik

ERŐS CSÚSZÓGYŰRŰS TÖMÍTÉS
Az erős tömítés csökkenti a súrlódás és kopás mértékét, és ezáltal hosszú élettartamot biztosít

SZIVATTYÚHÁZ
Az erős nemesacél szivattyúház a legkomolyabb igénybevétel esetén is megállja a helyét

Búvár-nyomószivattyú
GE-PP 1100 N-A

BÚVÁR-NYOMÓSZIVATTYÚK



Azonos kialakítású modell



2 AZ 1-BEN
BÚVÁR-
NYOMÓSZIVATTYÚ
+
HORGÓKÍTÓ
SZIVATTYÚ

	GE-PP 1100 N-A EXPERT	GC-PP 900 N CLASSIC	GE-PP 5555 RB-A EXPERT
Elektromos hálózat	220 - 240 V ~ 50 Hz	230 V ~ 50 Hz	230 - 240 V ~ 50 Hz
Névleges teljesítmény	1100 W	900 W	550 W
Max. szállítási mennyiség / nyomómagasság	6000 l/óra / 45 m	6000 l/óra / 32 m	5500 l/óra / 20 m
Max. merülési mélység	12 m	7 m	7 m
Tömlőcsatlakozó	33,3 mm (1"), belső menetes	33,3 mm (1"), belső menetes	33,3 mm (1"), külső menetes
Tápkábel	15 m	10 m	10 m
Tömeg	8,7 kg	8,9 kg	5,0 kg
Automata üzemmód	•	-	•
Úszókapcsoló	-	•	-
Szárazon futás elleni védelem	•	-	•
Fokozatok száma	• (4x)	• (3x)	• (2x)
Erős csúszógyűrűs tömítés	•	•	•
Túlterhelésvédelem	•	•	•
Beépített visszacsapó szelep	•	-	•
Acélszűrő	•	-	-
Acél készülékház	•	•	-
Integrált kábeltartó	-	-	•
Fogantyú	•	-	•
Kihúzható hosszabbítócső	-	-	•
Rugalmas hattyúnyak	-	-	•
Cikkszám	41.714.30	41.709.64	41.704.25



MÉLYKÚTI SZIVATTYÚK



	GE-DW 1155 N-A EXPERT	GC-DW 1300 N CLASSIC	GC-DW 1045 N CLASSIC
Elektromos hálózat	220 - 240 V ~ 50 Hz	230 V ~ 50 Hz	220 - 240 V ~ 50 Hz
Névleges teljesítmény	1100 W	1300 W	1000 W
Max. szállítási mennyiség / nyomómagasság	6000 l/óra / 55 m	5000 l/óra / 65 m	6500 l/óra / 45 m
Max. merülési mélység	19 m	20 m	19 m
Tömlőcsatlakozó	33,3 mm (1"), belső menetes	47,8 mm (1½"), belső menetes	42 mm (1¼"), belső menetes
Tápkábel	22 m	2 m / 23 m	22 m
Szivattyúátmérő	98 mm	102 mm	98 mm
Tömeg	9,8 kg	15,5 kg	7,7 kg
Automata üzemmód	•	-	-
Szárazon futás elleni védelem	•	-	-
Fokozatok száma	• (8x)	• (10x)	• (6x)
Erős csúszógyűrűs tömítés	•	•	•
Túlterhelésvédelem	•	•	•
Beépített visszacsapó szelep	•	•	•
Acélszűrő	•	•	•
Acél készülékház	•	•	•
Külső kapcsolódoboz	-	•	-
Kötél	• (22 m)	• (20 m)	• (22 m)
Cikkszám	41.709.37	41.709.44	41.709.55



PLUS FELSZÍNI SZIVATTYÚK

AZ EINHELL ÚJ FELSZÍNISZIVATTYÚ-GENERÁCIÓJA

INNOVATÍV FUNKCIÓK

- Egyszerű és gyors üzembe helyezés az állapotjelzők segítségével
- Hosszú élettartam, minimális karbantartásigény és kivételes biztonság az innovatív biztonsági mechanizmusoknak köszönhetően

KISEBB ENERGIARÁFORDÍTÁS, MÉG JOBB TELJESÍTMÉNY

Az új **PLUS kerti szivattyúk**, a **PLUS automata otthoni és kerti szivattyúk**, valamint a **PLUS házi vízművek** koncepciója 2 alappilléren nyugszik:

1. ÁLLAPOTJELZŐK

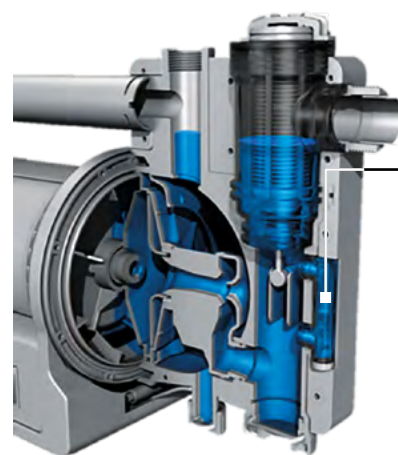

EXPERT

TÖLTÖTTÉSISZINT-JELZŐ

A szivattyúkat az első üzembe helyezés előtt mindig fel kell tölteni, ugyanis kizárólag így lesz tökéletes a szivattyúzási folyamat. A nézőüvegen keresztül egyetlen pillantással ellenőrizheti, hogy van-e elegendő víz a szivattyúban.



CLASSIC

NAGY MÉRETŰ BETÖLTŐNYÍLÁS

Nagy méretű nyílás a szivattyú egyszerű feltöltése érdekében



KIJELZŐ

A vízbetöltő nyílás fedelén található manométer folyamatosan jelzi az aktuális nyomást és a felszívási magasságot.

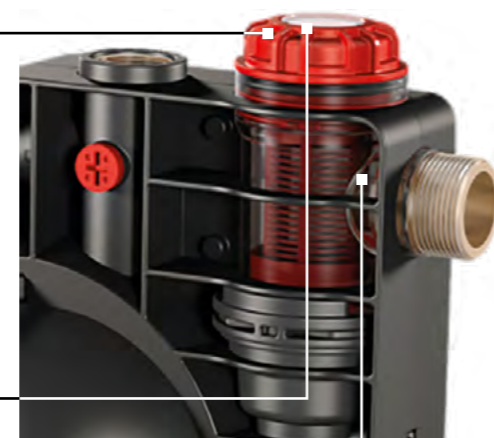

SZENNYEZŐDÉSJELZŐ

Az előszűrőt körülvevő műanyag burkolatnak köszönhetően egyszerűen ellenőrizheti, hogy elszennyeződött-e a szűrő.

ELŐSZŪRŐ

Egyszerűen tisztítható és cserélhető kivétel

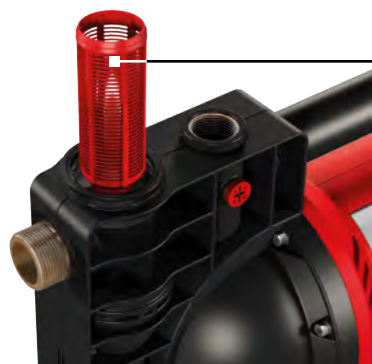

SZEGMENTÁLÓ FUNKCIÓ

	EXPERT	CLASSIC
Kerti szivattyúk	GE-GP 1145 ECO GE-GP 1246 N FS	GC-GP 6040 ECO GC-GP 1045 GC-GP 1250 N
Automata házi és kerti szivattyúk	GE-AW 1042 FS GE-AW 1246 N FS	–
Házi vízművek	GE-WW 1145 ECO GE-WW 1246 N FS	GC-WW 1045 N

ÁLLAPOTJELZŐK

Töltöttségiszint-jelző*	•	•
Szivattyúzási folyamat-állapotjelző*	•	–
Szennyeződésjelző (előszűrő visszacsapó szeleppel)	•	–

BIZTONSÁG + VÉDELEM

Vízátfolyás-érzékelő	• (kivéve GE-GP/WW 1145 ECO)	–
Szárazon futás elleni védelem	• (kivéve GE-GP/WW 1145 ECO)	–
Felforrósodás elleni védelem	• (kivéve GE-GP/WW 1145 ECO)	–
Hőkapcsoló	•	•
Fagyvédelem	•	•

* Szabadalom iránti kérelem benyújtva

2. BIZTONSÁG ÉS VÉDELEM

FELFORRÓSODÁS ELLENI VÉDELEM

A szárazon futás elleni védelem része, amely megakadályozza, hogy a szivattyúban maradt víz felforrósodjon. Ha a szivattyú üzemel és a kimeneti (nyomó-) oldal bármilyen okból részben vagy teljesen lezáródik, akkor a víz egyre jobban felmelegszik. A felforrósodás elleni védelem ezt megakadályozza, és gyorsan lekapcsolja a szivattyút.

FAGYVÉDELEM (VÍZLEERESZTŐ CSAVAR)

A készülékben maradt vizet a vízleeresztő csavaron keresztül engedheti le. Így elkerülheti, hogy a megfagyott víz kárt tegyen a szivattyúban.

VÍZÁTFOLYÁS-ÉRZÉKELŐ

Azt, hogy megfelelő mennyiségű víz folyik-e át a szivattyún, a LED-ekről olvashatja le.

- Piros:** HIBA - egyáltalán nincs víz a szivattyúban
- Sárga:** kevés a víz a szivattyúban
- Zöld:** a szivattyú rendeltetésszerűen működik

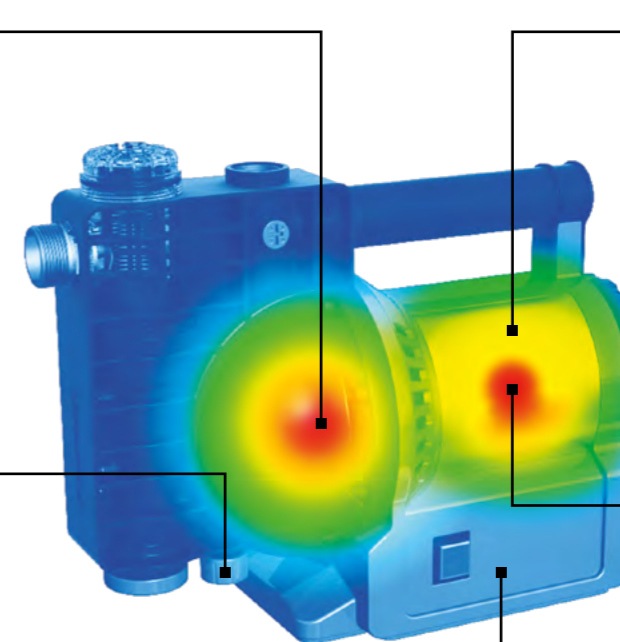

SZÁRAZON FUTÁS ELLENI VÉDELEM

Ha a készülék nem szivattyúz vizet, akkor a szárazon futás elleni védelem a kimaradás észlelésétől számított kb. 30 másodpercen belül leállítja a szivattyút. A szivattyú ezt követően még egy kísérletet tesz a víz felszívására. Amennyiben ekkor sem sikerül, 30 másodperc múlva kikapcsol, és már nem kapcsol vissza. Ezzel megakadályozza, hogy a szivattyú felforrósodjon és a motor túlterhelődjön.

TÚLMELEGEDÉS ELLENI VÉDELEM

Az integrált hőkapcsoló leállítja a túlmelegedett motort, mielőtt az meghibásodna.

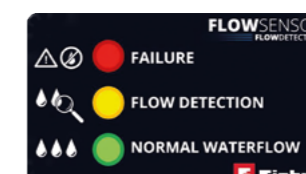

PLUS KERTI SZIVATTYÚK

SZIVATTYÚZÁSIFOLYAMAT-ÁLLAPOTJELZŐ

Az aktuális nyomás, szívómagasság, és az esetlegesen felmerülő problémák jelzésére

MENETES CSATLAKOZÓ

Erős és tartós kivitel

SZENNYEZŐDÉSJELZŐ

A szűrő szemrevételezése és a szükséges tisztítási munkák időbeni elvégzése érdekében

TÖLTÖTTÉGSZINT-JELZŐ

A nézőüvegen keresztül egyetlen pillantással ellenőrizheti, hogy van-e elegendő víz a szivattyúban

FAGYVÉDELEM

Egyszerű és praktikus megoldás a vízleeresztő csavarnak köszönhetően

TARTALÉK NYOMÓCSŐ-CSATLAKOZÓ

Több fogyasztó egyidejű csatlakoztatásához

Plus kerti szivattyú
GE-GP 1246 N FS



SZÁRAZON FUTÁS- ÉS FELFORRÓSODÁS ELLENI VÉDELEM

Az átfolyás-érzékelő folyamatosan ellenőrzi a szivattyún átmenő vízfolyam mennyiségét és hőmérsékletét, ezzel is óvja a készüléket a meghibásodástól

PLUS KERTI SZIVATTYÚK



TÖLTÖTTÉGSZINT-JELZŐ



	GE-GP 1246 N FS EXPERT	GE-GP 1145 ECO EXPERT
Elektromos hálózat	220 - 240 V - 50 Hz	220 - 240 V - 50 Hz
Névleges teljesítmény	1200 W	1100 W
Max. szállítási mennyiség / nyomómagasság	4600 l/óra / 50 m	4500 l/óra / 48 m
Max. szívómagasság	8 m	8 m
Szívótömlő-csatlakozó	42 mm (1 1/4"), külső menetes	42 mm (1 1/4"), külső menetes
Nyomócső-csatlakozó	33,3 mm (1"), belső menetes	33,3 mm (1"), belső menetes
Tartalék nyomócső-csatlakozó	33,3 mm (1"), belső menetes	33,3 mm (1"), belső menetes
Tápkábel	1,5 m	1,5 m
Tömeg	14,0 kg	14,0 kg
Vízbetöltő csavar	•	•
Állapotjelzők (töltöttségi szint / szennyeződés / folyamat)	• / • / •	• / • / •
Visszacsapó szeleppel ellátott előszűrő	•	•
Fogantyú	komfort	komfort
Fagyvédelem (vízleeresztő csavar)	•	•
Hőkapcsoló	•	•
Átfolyásérzékelő / szárazon futás- / felforrósodás elleni védelem	• / • / •	- / - / -
ECO-Power	-	•
33,3 mm (1") külső menetes adapter	•	•
Cikkszám	41.803.60	41.803.70



PLUS KERTI SZIVATTYÚK



TÖLTÖTTÉGSZINT-JELZŐ



	GC-GP 1250 N/1 CLASSIC	GC-GP 1045 CLASSIC
Elektromos hálózat	220 - 240 V - 50 Hz	220 - 240 V - 50 Hz
Névleges teljesítmény	1200 W	1050 W
Max. szállítási mennyiség / nyomómagasság	5000 l/óra / 50 m	4500 l/óra / 48 m
Max. szívómagasság	8 m	8 m
Szívótömlő-csatlakozó	42 mm (1 1/4"), külső menetes	42 mm (1 1/4"), külső menetes
Nyomócső-csatlakozó	33,3 mm (1"), belső menetes	33,3 mm (1"), belső menetes
Tartalék nyomócső-csatlakozó	-	-
Tápkábel	1,5 m	1,5 m
Tömeg	9,7 kg	9,5 kg
Vízbetöltő csavar	•	•
Állapotjelzők (töltöttségi szint / szennyeződés / folyamat)	• / - / -	• / - / -
Visszacsapó szeleppel ellátott előszűrő	-	-
Fogantyú	komfort	komfort
Fagyvédelem (vízleeresztő csavar)	•	•
Hőkapcsoló	•	•
ECO-Power	-	-
33,3 mm (1") külső menetes adapter	•	•
Cikkszám	41.803.50	41.803.40



PLUS KERTI SZIVATTYÚK



LEHAJTHATÓ



	GC-GP 6040 ECO CLASSIC
Elektromos hálózat	220 - 240 V - 50 Hz
Névleges teljesítmény	600 W
Max. szállítási mennyiség / nyomómagasság	4000 l/óra / 36 m
Max. szívómagasság	8 m
Szívótömlő-csatlakozó	42 mm (1 1/4"), külső menetes
Nyomócső-csatlakozó	33,3 mm (1"), belső menetes
Tartalék nyomócső-csatlakozó	-
Tápkábel	1,5 m
Tömeg	6,1 kg
Vízbetöltő csavar	•
Állapotjelzők (töltöttségi szint / szennyeződés / folyamat)	• / - / -
Visszacsapó szeleppel ellátott előszűrő	-
Fogantyú	lehajtható
Fagyvédelem (vízleeresztő csavar)	•
Hőkapcsoló	•
ECO-Power	•
33,3 mm (1") külső menetes adapter	•
Cikkszám	41.803.20



KERTI SZIVATTYÚINK
MÁR AKKUS VÁLTOZAT-
BAN IS ELÉRHETŐK
LAPOZZON VISSZA
AZ 54. OLDALRA



KERTI SZIVATTYÚK



	GC-GP 6538 CLASSIC	GC-GP 6538 Set CLASSIC	GC-GP 6538 Set/I CLASSIC
Elektromos hálózat	220 – 240 V – 50 Hz	220 – 240 V – 50 Hz	220 – 240 V – 50 Hz
Névleges teljesítmény	650 W	650 W	650 W
Max. szállítási mennyiség / nyomómagasság	3800 l/óra / 36 m	3800 l/óra / 36 m	3800 l/óra / 36 m
Max. szívómagasság	8 m	8 m	8 m
Szívótömlő-csatlakozó	33,3 mm (1"), külső menetes	33,3 mm (1"), külső menetes	33,3 mm (1"), külső menetes
Nyomócső-csatlakozó	33,3 mm (1"), külső menetes	33,3 mm (1"), külső menetes	33,3 mm (1"), külső menetes
Tápkábel	1,4 m	1,4 m	1,4 m
Tömeg	6,1 kg	6,1 kg	6,1 kg
Vízbetöltő csavar	•	•	•
Vízleeresztő csavar	•	•	•
Erős csúszógyűrűs tömítés	•	•	•
Integrált visszacsapó szeleppel ellátott előszűrő	-	-	-
Fogantyú	•	•	•
Mellékelt szívótömlővel	-	• (7 m)	• (4 m)
Cikkszám	41.802.80	41.802.83	41.802.86



KERTI SZIVATTYÚK

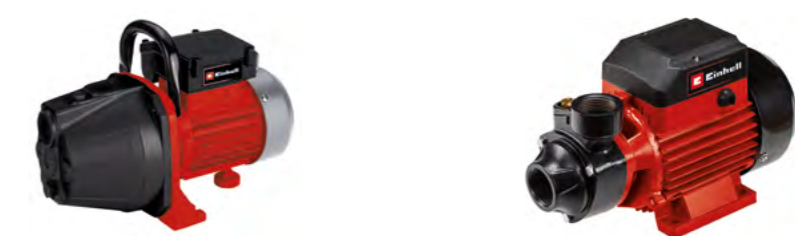

	GC-GP 6036 CLASSIC	GC-TP 4622 CLASSIC
Elektromos hálózat	230 V – 50 Hz	220 – 240 V – 50 Hz
Névleges teljesítmény	600 W	460 W
Max. szállítási mennyiség / nyomómagasság	3600 l/óra / 40 m	2250 l/óra / 37 m
Max. szívómagasság	8 m	-
Szívótömlő-csatlakozó	33,3 mm (1"), belső menetes	33,3 mm (1"), belső menetes
Nyomócső-csatlakozó	33,3 mm (1"), belső menetes	33,3 mm (1"), belső menetes
Tápkábel	1,5 m	1,5 m
Tömeg	9,5 kg	6,1 kg
Vízbetöltő csavar	•	•
Vízleeresztő csavar	•	•
Erős csúszógyűrűs tömítés	-	-
Integrált visszacsapó szeleppel ellátott előszűrő	-	-
Fogantyú	•	-
Mellékelt szívótömlővel	-	-
Cikkszám	41.802.69	41.834.00



SMART AUTOMATA HÁZI ÉS KERTI SZIVATTYÚK



SMART automata házi és kerti szivattyú
GE-AW 1144 SMART



SMART AUTOMATA HÁZI ÉS KERTI SZIVATTYÚK



GE-AW 1144 SMART	
EXPERT	
Elektromos hálózat	220 – 240 V – 50 Hz
Névleges teljesítmény	1100 W
Max. szállítási mennyiség / nyomómagasság	4400 l/óra / 48 m
Max. szállítási nyomás	4,8 bar
Max. szívómagasság	8 m
Szívótömlő-csatlakozó	42 mm (1 1/4"), külső menetes
Nyomócső-csatlakozó	33,3 mm (1"), belső menetes
Tápkábel	1,5 m
Tömeg	11,4 kg
Mobilalkalmazás	GSM / Smart
Előre beprogramozható üzemidő	•
Időjárás-alapú ütemezés	•
Einhell SMART-készülékekkel szinkronizálható	•
Automata üzemmód	•
Szárazon futás elleni védelem	•
Kijelző	LED
Vízbetöltő csavar	•
Vízleeresztő csavar	•
Előszűrő és visszacsapó szelep	•
Hőkapcsoló	•
Cikkszám	41.803.80



SMART TECHNOLOGY



SMART-ÜZEMMÓD

Smart-üzemmódban a szivattyú készíti egy ütemtervet, amely igazodik az időjáráshoz és a felhasználó igényeihez



AZ IDŐJÁRÁSI ADATOK FIGYELEMBEVÉTELE

Smart-üzemmódban valós idejű időjárás adatokat kap az aktuális helyszínre vonatkozóan, és az öntözési időpontok ezek alapján kerülnek beállításra



ÜTEMEZÉSI ÜZEMMÓD

A szivattyú a beállított intervallumban kapcsol be



SZINKRONIZÁLHATÓ SMART-KÉSZÜLÉKEK

Az Einhell smart-üzemmóddal ellátott készülékei smart-üzemmódban automatikusan összekapcsolódnak



BÁRHONNAN IRÁNYÍTHATÓ

Internetkapcsolattal rendelkező okostelefonja segítségével (mobilhálózaton keresztül) mostantól bárhol irányíthatja



WIFI / BLUETOOTH NÉLKÜL ÜZEMELTETHETŐ

A munkának mostantól nem szabhat határt a Bluetooth hiánya, vagy a WLAN-hatótávja. A kommunikáció mobilhálózaton keresztül történik (nem kell további költségekkel számolnia)

Egy újabb SMART-készülék az Einhell kínálatából:

Power X-Change robotfűnyíró FREELEXO SMART 750 (lásd 13. oldal)



PLUS AUTOMATA HÁZI ÉS KERTI SZIVATTYÚK



	GE-AW 1246 N FS EXPERT	GE-AW 1042 FS EXPERT
Elektromos hálózat	220 – 240 V – 50 Hz	220 – 240 V – 50 Hz
Névleges teljesítmény	1200 W	1050 W
Max. szállítási mennyiség / nyomómagasság	4600 l/óra / 50 m	4200 l/óra / 48 m
Max. szállítási nyomás	5,0 bar	4,8 bar
Max. szívómagasság	8 m	8 m
Szívótömlő-csatlakozó	42 mm (1 1/4"), külső menetes	42 mm (1 1/4"), külső menetes
Nyomócső-csatlakozó	33,3 mm (1"), belső menetes	33,3 mm (1"), belső menetes
Tartalék nyomócső-csatlakozó	33,3 mm (1"), belső menetes	33,3 mm (1"), belső menetes
Tápkábel	1,5 m	1,5 m
Tömeg	15,0 kg	15,0 kg
Automata üzemmód	•	•
Időzítőfunkció	•	-
Vízbetöltő csavar	•	•
Állapotjelzők (töltöttségi szint / szennyeződés / folyamat)	• / • / •	• / • / •
Visszacsapó szeleppel ellátott előszűrő	•	•
Fogantyú	komfort	komfort
Fagyvédelem (vízleeresztő csavar)	•	•
Hőkapcsoló	•	•
Átfolyásérzékelő/szárazon futás-/felforr. elleni védelem	• / • / •	• / • / •
33,3 mm (1") külső menetes adapter	•	•
Cikkszám	41.770.20	41.770.10



AUTOMATA HÁZI ÉS KERTI SZIVATTYÚK



	GC-AW 6333 CLASSIC
Elektromos hálózat	230 V – 50 Hz
Névleges teljesítmény	630 W
Max. szállítási mennyiség / nyomómagasság	3300 l/óra / 36 m
Max. szállítási nyomás	3,6 bar
Max. szívómagasság	8 m
Szívótömlő-csatlakozó	42 mm (1 1/4"), külső menetes
Nyomócső-csatlakozó	33,3 mm (1"), belső menetes
Tápkábel	1,5 m
Tömeg	7,8 kg
Automata üzemmód	•
Időzítőfunkció	-
Szárazon futás elleni védelem	•
Kijelző	LED
Vízbetöltő csavar	•
Vízleeresztő csavar	•
ECO-Power	-
Integrált visszacsapó szeleppel ellátott előszűrő	•
Fogantyú	•
Cikkszám	41.767.30



PLUS HÁZI VÍZMŰVEK

SZIVATTYÚZÁSIFOLYAMAT-ÁLLAPOTJELZŐ

Az aktuális nyomás, szívómagasság, és az esetlegesen felmerülő problémák jelzésére

MENETES CSATLAKOZÓ

Erős és tartós kivitel

SZENNYEZŐDÉSJELZŐ

A szűrő szemrevételezése és a szükséges tisztítási munkák időbeni elvégzése érdekében

TÖLTÖTTÉSGISZINT-JELZŐ

A nézőüvegen keresztül egyetlen pillantással ellenőrizheti, hogy van-e elegendő víz a szivattyúban

FAGYVÉDELEM

Egyszerű és praktikus megoldás a vízleeresztő csavarnak köszönhetően



Plus házi vízmű
GE-WW 1145 ECO

TARTALÉK NYOMÓCSŐ-CSATLAKOZÓ

Több fogyasztó egyidejű csatlakoztatásához

INTEGRÁLT MANOMÉTER

Könnyen és gyorsan leolvasható nyomásérték

20 LITERES TARTÁLY

Nagy méretű tartály a folyamatos vízellátás biztosítása érdekében

PLUS HÁZI VÍZMŰVEK

20 l TANK



	GE-WW 1246 N FS EXPERT	GE-WW 1145 ECO EXPERT
Elektromos hálózat	220 – 240 V ~ 50 Hz	220 – 240 V ~ 50 Hz
Névleges teljesítmény	1200 W	1100 W
Max. szállítási mennyiség / nyomómagasság	4600 l/óra / 50 m	4500 l/óra / 48 m
Max. szívómagasság	8 m	8 m
Szívótömlő-csatlakozó	42 mm (1 1/4"), külső menetes	42 mm (1 1/4"), külső menetes
Nyomócső-csatlakozó	33,3 mm (1"), belső menetes	33,3 mm (1"), belső menetes
Tartalék nyomócső-csatlakozó	33,3 mm (1"), belső menetes	33,3 mm (1"), belső menetes
Nyomótartály	20 liter	20 liter
Be- / kikapcsolási nyomás (körülbelüli érték)	1,5 bar / 3 bar	1,5 bar / 3 bar
Tápkábel	1,5 m	1,5 m
Tömeg	19,5 kg	19,5 kg
Vízbetöltő csavar	•	•
Állapotjelzők (töltöttség szint / szennyeződés / folyamat)	• / • / •	• / • / •
Visszacsapó szeleppel ellátott előszűrő	•	•
Fogantyú	komfort	komfort
Fagyvédelem (vízleeresztő csavar)	•	•
Hőkapcsoló	•	•
Átfolyásérzékelő/szárazon futás-/felforr. elleni védelem	• / • / •	- / - / -
33,3 mm (1") külső menetes adapter	•	•
Cikkszám	41.735.30	41.735.40



4 006825 640373



4 006825 647891

PLUS HÁZI VÍZMŰVEK



	GC-WW 1045 N CLASSIC
Elektromos hálózat	220 – 240 V ~ 50 Hz
Névleges teljesítmény	1050 W
Max. szállítási mennyiség / nyomómagasság	4500 l/óra / 48 m
Max. szívómagasság	8 m
Szívótömlő-csatlakozó	42 mm (1 1/4"), külső menetes
Nyomócső-csatlakozó	33,3 mm (1"), belső menetes
Tartalék nyomócső-csatlakozó	-
Nyomótartály	20 liter
Be- / kikapcsolási nyomás (körülbelüli érték)	1,5 bar / 3 bar
Tápkábel	1,5 m
Tömeg	17,3 kg
Vízbetöltő csavar	•
Állapotjelzők (töltöttség szint / szennyeződés / folyamat)	• / - / -
Visszacsapó szeleppel ellátott előszűrő	-
Fogantyú	komfort
Fagyvédelem (vízleeresztő csavar)	•
Hőkapcsoló	•
33,3 mm (1") külső menetes adapter	•
Cikkszám	41.735.20



4 006825 637304

HÁZI VÍZMŰVEK



	GC-WW 1250 NN CLASSIC
Elektromos hálózat	220 – 240 V – 50 Hz
Névleges teljesítmény	1200 W
Max. szállítási mennyiség / nyomómagasság	5000 l/óra / 50 m
Max. szívómagasság	8 m
Nyomótartály	20 liter
Be- / kikapcsolási nyomás (körülbelüli érték)	1,5 bar / 3 bar
Szívótömlő-csatlakozó	42 mm (1½"), külső menetes
Nyomócső-csatlakozó	33,3 mm (1"), belső menetes
Tápkábel	1,5 m
Tömeg	14,7 kg
Túlterhelésvédelem	•
Vízbetöltő csavar	•
Vízleeresztő csavar	•
Erős csúszógyűrűs tömítés	•
Acéltartály	•
Integrált visszacsapó szeleppel ellátott előszűrő	-
Nyomásmérő	•
Mellékelt szívótömlővel	-
Cikkszám	41.734.90



4 006825 616316

BENZINES VÍZSZIVATTYÚK



	GE-PW 46 EXPERT	GC-PW 16 CLASSIC
Motor	négyütemű	négyütemű
Teljesítmény kW / LE	4,6 / 6,3	1,6 / 2,2
Max. szállítási mennyiség / nyomómagasság	23 000 l/óra / 26 m	14 000 l/óra / 28 m
Max. szívómagasság	6,5 m	7,0 m
Max. fordulatszám	3600 min ⁻¹	3600 min ⁻¹
Szívótömlő-csatlakozó	59,6 mm (2"), külső menetes	47,8 mm (1½"), külső menetes
Nyomócső-csatlakozó	59,6 mm (2"), külső menetes	47,8 mm (1½"), külső menetes
Üzemanyagtartály úrtartalma	3,6 liter	1,8 liter
Tömeg	21,8 kg	15,5 kg
Visszacsapó szelep	•	•
Erős csőből készült váz	•	-
Vízbetöltő csomk	•	•
Vízleeresztő csavar	•	•
Olajbetöltő csavar	•	•
Olajhiány-védelem	•	•
Tömlőcsatlakozó-adapter	2x 50,8 mm (2")	2x 38,1 mm (1,5")
Szívókosár	• (2")	• (1,5")
Szűkítő	2x 47,8 mm (1,5") külső menetes, 2x 33,3 mm (1") külső menetes	-
Cikkszám	41.713.72	41.905.30



4 006825 643978



4 006825 644678

HÁZI VÍZMŰVEK



	GC-WW 6538 CLASSIC	GC-WW 6538 Set CLASSIC	GC-WW 6036 CLASSIC
Elektromos hálózat	220 – 240 V – 50 Hz	220 – 240 V – 50 Hz	230 V – 50 Hz
Névleges teljesítmény	650 W	650 W	600 W
Max. szállítási mennyiség / nyomómagasság	3800 l/óra / 36 m	3800 l/óra / 36 m	3600 l/óra / 40 m
Max. szívómagasság	8 m	8 m	8 m
Nyomótartály	20 liter	20 liter	20 liter
Be- / kikapcsolási nyomás (körülbelüli érték)	1,5 bar / 3 bar	1,5 bar / 3 bar	1,5 bar / 3 bar
Szívótömlő-csatlakozó	33,3 mm (1"), külső menetes	33,3 mm (1"), külső menetes	33,3 mm (1"), belső menetes
Nyomócső-csatlakozó	33,3 mm (1"), külső menetes	33,3 mm (1"), külső menetes	33,3 mm (1"), belső menetes
Tápkábel	1,4 m	1,4 m	1,5 m
Tömeg	10,5 kg	10,5 kg	14,3 kg
Túlterhelésvédelem	•	•	•
Vízbetöltő csavar	•	•	•
Vízleeresztő csavar	•	•	-
Erős csúszógyűrűs tömítés	•	•	-
Nyomásmérő	•	•	•
Mellékelt szívótömlővel	-	7 m	-
Cikkszám	41.731.90	41.731.93	41.731.18



4 006825 603484



4 006825 611175



4 006825 623574



TARTOZÉKOK

FELSZÍNISZIVATTYÚ-
TARTOZÉKOK

	Szívótömlő	Szívótömlő	Szívótömlő	Szívótömlő
Hosszúság	4 m	4 m	7 m	7 m
Csatlakozó anyaga	sárgaréz	műanyag	sárgaréz	műanyag
Csatlakozó	42 mm (1¼"), belső menetes	42 mm (1¼"), belső menetes	42 mm (1¼"), belső menetes	42 mm (1¼"), belső menetes
Tömlőátmérő	25 mm (1")	25 mm (1")	25 mm (1")	25 mm (1")
Menetes csatlakozó	33,3 mm (1"), külső menetes	33,3 mm (1"), külső menetes	33,3 mm (1"), külső menetes	33,3 mm (1"), külső menetes
Adapter	33,3 mm (1"), belső menetes	33,3 mm (1"), belső menetes	33,3 mm (1"), belső menetes	33,3 mm (1"), belső menetes
Cikkszám	41.736.30	41.736.35	41.736.40	41.736.45



4 006825 549133



4 006825 549058



4 006825 549171



4 006825 549102



	Előszűrő (12 cm)	Előszűrő (25 cm)
Szűrőbetét magassága	12 cm	25 cm
Mellékelt patron	•	•
Cikkszám	41.738.01	41.738.51



4 006825 549188



4 006825 549195







	Elektronikus átfolyáskapcsoló 
Max. üzemi nyomás	11 bar
Víz max. hőmérséklete	55°C
Visszacsapó szelep	•
Beépített szárazon futás elleni védelem	•
Cikkszám	41.742.30





4 006825 667738

TARTOZÉKOK FŰKASZÁKHOZ ÉS SZEGÉLYVÁGÓKHOZ

Vágószerszámok



	Vágószerszám	Megmunkálható terület	Tengely- átmérő	Vastag- ság	Átmérő	Kompatibilitás	Cikksz.
	Speciális fűnyírókés 230	fű és ritkábban benőtt füves területek	25,4 mm	1,4 mm	230 mm	Az Einhell kínálatában elérhető valamennyi fűkaszához 	34.366.60
	Bozótvágó késtárcsa 255	vadhajtások, bozótosok, bokrok	25,4 mm	2,5 mm	255 mm		34.050.82
	Bozótvágó késtárcsa 200	vadhajtások, bozótosok, bokrok	25,4 mm	2,0 mm	200 mm		34.050.83
	Fűnyírókés 255	magas és erős szárú fű	25,4 mm	1,4 mm	255 mm		34.049.96
	Fűnyírókés 230	magas és erős szárú fű	25,4 mm	1,4 mm	230 mm		34.366.61



Damilo

BASIC LINE	Szín	Leírás	Forma	Ø	Hossz	Cikksz.
	szürke	szabványos damil		1,3 mm	15 m	34.366.50
				1,6 mm	15 m	34.366.51
				2,0 mm	15 m	34.366.52

SUPER CUT LINE	Szín	Leírás	Forma	Ø	Hossz	Cikksz.
	fekete	optimális és szép vágáskép, szabályos sarkok		2,0 mm	15 m	34.366.53
				2,4 mm	15 m	34.366.54
				3,0 mm	15 m	34.366.56

Damilfejek

	Multif. szerszámok		Fűkaszák							Fűszegélynyírók							Cikksz.	
	GC-MM 52 I AS	GE-LM 36/4in1 Li	AGILLO 36/255	AGILLO 18/200	GC-BC 36-4 S	GC-BC 52 I AS	GH-BC 43 AS	GC-BC 30/1 I AS	GC-BC 25/1 I AS	GE-CT 36/30 Li E	GE-CT 18/30 Li	GE-CT 18/28 Li TC	GE-CT 18/28 Li	GC-ET 4530	GC-ET 3023	GC-ET 2522		GC-PT 2538/1 I AS
	•					•	•	•	•							•		34.050.75
		•	•	•						•								34.050.86
												•	•					34.050.96
																		34.051.16
											•							34.051.17
																	•	34.052.20
					•													34.052.40
														•				34.056.85
														•				34.056.95

LOW NOISE LINE	Szín	Leírás	Forma	Ø	Hossz	Cikksz.
	piros	alacsonyabb zajszint		2,4 mm	15 m	34.366.55
				3,0 mm	15 m	34.366.57

POWER X-CHANGE



		ROBOT-FÜNYÍRÓK	FÜNYÍRÓK
Power X-Change 1,5 Ah akku	Kizárólag kezdőcsomagban kapható	FREELEXO CAM 500 FREELEXO 300 LCD BT+ FREELEXO 500 LCD BT+ FREELEXO 600 BT FREELEXO SMART 750 FREELEXO 900 LCD BT FREELEXO 1200 LCD BT	GC-PM 51/3 S HW-E Li GC-PM 46 SM HW-E Li RASARRO 36/42 RASARRO 36/40 RASARRO 36/38
Power X-Change 2,0 Ah akku			
Power X-Change 2,5 Ah akku			
Power X-Change 3,0 Ah akku	Kizárólag kezdőcsomagban kapható		
Power X-Change Plus 3,0 Ah akku			
Power X-Change 4,0 Ah akku			
Power X-Change Plus 4,0 Ah akku	Kizárólag Twin-Pack szettben kapható		
Power X-Change Plus 5,2 Ah akku			
Power X-Change 4-6 Multi Ah akku			
Power X-Change 5-8 Multi Ah akku			
Power X-Charger 3 A töltő	Kizárólag kezdőcsomagban kapható		
Power X-Charger 4 A töltő			
Power X-Twincharger 3 A töltő			
Power X-Boostcharger 6 A töltő			
Power X-Quattrocharger 4 A töltő			
Power X-Car Charger 6 A töltő			

POWER X-CHANGE



		SÖVÉNYVÁGÓK	OLAJBOGYÓ- ÉS GYÜMÖLCS SZERSZÁMOK
Power X-Change 1,5 Ah akku	Kizárólag kezdőcsomagban kapható	GE-CH 36/65 Li GE-CH 36/61 Li GE-CH 18/60 Li ARCURRA 18/55 GC-CH 1855/1 Li GC-CH 18/50 Li GC-CH 1846 Li GC-CH 18/40 Li	GE-FS 18/53 Li GE-LM 36/4in1 Li T GE-HC 18 Li T
Power X-Change 2,0 Ah akku			
Power X-Change 2,5 Ah akku			
Power X-Change 3,0 Ah akku	Kizárólag kezdőcsomagban kapható		
Power X-Change Plus 3,0 Ah akku			
Power X-Change 4,0 Ah akku			
Power X-Change Plus 4,0 Ah akku	Kizárólag Twin-Pack szettben kapható		
Power X-Change Plus 5,2 Ah akku			
Power X-Change 4-6 Multi Ah akku			
Power X-Change 5-8 Multi Ah akku			
Power X-Charger 3 A töltő	Kizárólag kezdőcsomagban kapható		
Power X-Charger 4 A töltő			
Power X-Twincharger 3 A töltő			
Power X-Boostcharger 6 A töltő			
Power X-Quattrocharger 4 A töltő			
Power X-Car Charger 6 A töltő			

		FÜNYÍRÓK	UNIVERZÁLIS SZÖRŐK	TALAJLAZÍTÓK	TALAJFÜRŐK	HÓMARÓK	KAPALÓGÉPEK	FÚKASZÁK	FÜSZEGÉLY-NYÍRÓK	GYEP-SZEGÉLY-VÁGÓK	FUGA-TISZTÍTÓK	TISZTÍTÓ-KEFEK	
		RASARRO 36/36 RASARRO 36/34 GP-CM 36/47 S HW Li GE-CM 36/48 Li M GE-CM 36/43 Li M GP-CM 36/41 Li GE-CM 36/37 Li GE-CM 36/36 Li GE-CM 36/34-1 Li GE-CM 36/33 Li GE-CM 18/33 Li GE-CM 18/32 Li GE-CM 18/30 Li GE-HM 18/38 Li	GE-US 18 Li GESC 35/35 Li GE-SA 36/35 Li GC-SC 36/31 Li GC-SC 18/28 Li GPEA 18/150 Li BL GE-ST 36/40 Li E GE-CR 30 Li GE-CR 18/20 Li E AGILLO 36/255 BL AGILLO 18/200 GE-CT 36/30 Li E GE-CT 18/30 Li GE-CT 18/28 Li TC GE-CT 18/28 Li GE-CT 18 Li GE-CT 18/24 Li GE-CT 18/24 Li P GE-LE 18/190 Li GC-CC 18 Li PICOBELLA										

		MAGASSÁGI ÁGVÁGÓK	MAGASSÁGI SÖVÉNYVÁGÓK	LÁNCFÜRÉSZÉK	LÁNCÉLÉZŐK	LOMBFŰVŐK	UNIVERZÁLIS FŰVŐK	LOMBSZÍVÓK	FŰ-ÉS BOKOR-NYÍRÓ OLLÓK	ÁGVÁGÓ FÜRÉSZÉK	ÁGVÁGÓ OLLÓK	PERMETEZŐK	VENTILÁTOROK	AKKUS GÁZÜZEMŰ HŐLÉGFŰVŐK	KERTI SZIVATTYÚK	TISZTAVÍZ-BŰVÁR-SZIVATTYÚK	SEZENNYVÍZ-SZIVATTYÚK		
Power X-Change 1,5 Ah akku	Kizárólag kezdőcsomagban kapható	GE-IC 18 Li T GC-LC 18/20 Li T GE-HH 18/45 Li T GC-HH 18/45 Li T GP-LC 36/35 Li FORTEWA 18/30 FORTEWA 18/20 TH GE-LC 18/25-1 Li GE-LC 18/25 Li	GE-CS 18 Li GP-LB 36/210 Li E GP-LB 18/200 Li GK GP-LB 18/200 Li E GC-CL 18 Li E GE-UB 18/250 Li E VENTURRO 36/240 VENTURRO 18/210 GE-CL 36 Li E GE-CL 36/230 Li E GE-CG 18/100 Li T GE-CG 18/100 Li GC-CG 18 Li GC-CG 18/1 Li GE-GS 18/150 Li GE-LS 18 Li GE-WS 18/150 Li GE-WS 18/75 Li GE-WS 18/35 Li GE-WS 18/10 Li GE-CF 18/2200 Li GE-HG 18/370 Niro Li AQUINNA 18/30 F LED AQUINNA 18/28 AQUINNA 36/38 F LED AUTOMATIC AQUINNA 36/38 F LED AQUINNA 36/30 GE-PP 18 RB Li GE-SP 18 Li Li GE-SP 18 Li GE-DP 18/25 Li GE-DP 18/25 LLi																
Power X-Change 2,0 Ah akku																			
Power X-Change 2,5 Ah akku																			
Power X-Change 3,0 Ah akku	Kizárólag kezdőcsomagban kapható																		
Power X-Change Plus 3,0 Ah akku																			
Power X-Change 4,0 Ah akku																			
Power X-Change Plus 4,0 Ah akku	Kizárólag Twin-Pack szettben kapható																		
Power X-Change Plus 5,2 Ah akku																			
Power X-Change 4-6 Multi Ah akku																			
Power X-Change 5-8 Multi Ah akku																			
Power X-Charger 3 A töltő	Kizárólag kezdőcsomagban kapható																		
Power X-Charger 4 A töltő																			
Power X-Twincharger 3 A töltő																			
Power X-Boostcharger 6 A töltő																			
Power X-Quattrocharger 4 A töltő																			
Power X-Car Charger 6 A töltő																			

TALAJLAZÍTÓK	LEVEGŐZTŐHENGEREK
	KÉSHENGEREK
TALAJFÚRÓK	
FŰSZEGÉLY- NYÍRÓK / GYEPSZEGÉLY- VÁGÓK	
FUGA- TISZTÍTÓK	
TISZTÍTÓ KEFÉK	
MAGASSÁGI ÁGVÁGÓ FŰRÉSEK / MULTIFUNKCIÓS SZERSZÁMOK	LÁNCOK
	VÁGÓKARDOK



					TALAJLAZÍTÓK								TALAJFÚRÓK	FŰ- SZEGÉLY- NYÍRÓK	GYEPSZEGÉLY- VÁGÓK	FUGATISZTÍTÓK	TISZTÍTÓ KEFÉK	MULTI- FUNKCIÓS SZERSZÁMOK	MAGAS- SÁGI ÁGVÁGÓK												
					GE-SC 36/35 Li	GE-SA 36/35 Li	GC-SC 36/31 Li	GC-SC 18/28 Li Brushless	GE-SA 1640	GE-SA 1435	GE-SA 1435/1	GC-SA 1231/1	GC-ES 1231/1	GC-SC 4240 P	GP-EA 18/150 Li Brushless	GE-CT 18 Li	GC-CT 18/24 Li	GC-CT 18/24 Li P	GE-LE 18/190 Li	GC-CC 18 Li	GC-EG 1410	PICOBELLA	GE-IM 36/4in1 Li Brushless	GE-HC 18 Li T	GC-MM 52 IAS	GC-HC 90/2046 T	GE-LC 18 Li T	GC-LC 18/20 Li T	GC-EC 7520 T		
Fűgyűjtő zsák	34.055.77	4006825 629699	4 006825 629699				•					•	•																		
Fűgyűjtő zsák	34.059.40	4006825 658798	4 006825 658798					•																							
Fűgyűjtő kosár	34.059.60	4006825 667523	4 006825 667523		•	•					•																				
Levegőztetőhenger	34.055.72	4006825 629675	4 006825 629675				•						•	•																	
Levegőztetőhenger	34.059.41	4006825 658804	4 006825 658804					•																							
Levegőztetőhenger	34.059.61	4006825 667516	4 006825 667516		•	•					•																				
Levegőztetőhenger	34.211.25	4006825 575156	4 006825 575156							•																					
Levegőztetőhenger	34.211.35	4006825 606331	4 006825 606331						•																						
Késhenger	34.055.82	4006825 629682	4 006825 629682				•						•	•																	
Késhenger	34.059.42	4006825 658811	4 006825 658811					•																							
Késhenger	34.059.62	4006825 667509	4 006825 667509		•	•					•																				
Késhenger	34.200.21	4006825 603309	4 006825 603309											•																	
Késhenger	34.211.20	4006825 575149	4 006825 575149							•																					
Késhenger	34.211.30	4006825 606324	4 006825 606324						•																						
Hosszabbító (1 m)	34.370.12	4006825 659054	4 006825 659054											•																	
Talajfúró (120 mm)	34.370.10	4006825 659030	4 006825 659030											•																	
Habarcskeverő	34.370.11	4006825 659047	4 006825 659047											•																	
Penge (20 db)	34.057.30	4006825 560404	4 006825 560404													•	•	•													
Penge PXC-szegélyvágóhoz (50 db)	34.057.36	4006825 646283	4 006825 646283													•	•	•													
Kés	34.051.01	4006825 653533	4 006825 653533																•												
Kefe (fém, 15 mm)	34.241.00	4006825 569919	4 006825 569919																	•	•										
Kefe (nylon, 10 mm)	34.241.10	4006825 569926	4 006825 569926																	•	•										
Fém- (10 mm) és nylon (6 mm) kefék	34.241.15	4006825 660760	4 006825 660760																	•	•										
SOFT kefe (fa/műfű)	34.241.21	4006825 646252	4 006825 646252																												
MEDIUM kefe (kő)	34.241.20	4006825 646245	4 006825 646245																												
ULTRA kefe (kő)	34.241.22	4006825 646269	4 006825 646269																												
ULTRA oldalkefe (kő)	34.241.26	4006825 660845	4 006825 660845																												
Fűrészlánc	45.001.24	4006825 666632	4 006825 666632																												
Fűrészlánc	45.001.87	4006825 615463	4 006825 615463																					•							
Fűrészlánc	45.001.88	4006825 606355	4 006825 606355																					•							
Fűrészlánc	45.003.64	4006825 644616	4 006825 644616																						•						
Vágókard	45.001.17	4006825 569100	4 006825 569100																					•							
Vágókard	45.001.54	4006825 666625	4 006825 666625																												
Vágókard	45.001.67	4006825 615456	4 006825 615456																												
Vágókard	45.001.68	4006825 606348	4 006825 606348																												
Vágókard	45.003.63	4006825 644609	4 006825 644609																												

REKLÁMESZKÖZÖK

POS | SHOP IN SHOP RENDSZER



■ Shop-in-Shop koncepció Power X-Change (Kert / Szerszámgépek 240 x 160 cm)

POS | ÁLLANDÓ DISPLAY-EK



■ Power X-Change kerti- és szerszámgépek moduláris displayrendszer 120 x 80 cm

■ Karton display-ek Power X-Change szerszámgépek 80 x 60 cm

NYOMTATOTT ANYAGOK



■ Szórólapok / mappák



■ Brosúrák



■ Fali display: Power X-Change szerszámgépek



E Einhell

Official Home & Garden Expert

ÖRÜLT B
A BÜTYKÖLŐ

FRANK
A FŐNÖK

OLIVER KAHN
A MEGBÍZÓ

SKYE
A MEGFONTOLT

MIKE
A KEMÉNY SRÁC



KIK AZ E-TEAM TAGJAI?
MI A KÜLDETÉSÜK?
TOVÁBBI INFORMÁCIÓK:
WWW.EINHELL.HU

**KÜLDETÉSÜK:
MEGVALÓSÍTANI A LEHETETLENT.**

AZ

E TEAM

POWER X-CHANGE

KERTI GÉPEK

2023

Kérdései vannak termékeinkkel kapcsolatban?
Szeretne tartalék alkatrészeket rendelni?
Készüléke valamiért nem úgy működik, mint amikor először kipróbálta?

Készséggel állunk rendelkezésére – gyorsan és hatékonyan!



EINHELL Hungária Kereskedelmi Kft.
Budaörsi utca 2749/2.
2092 Budakeszi
www.einhell.hu



Mintabolt: +36 23 920 741
Szerviz: +36 23 970 740



Weboldal: www.einhell.hu



Szerviz: szerviz@einhell.hu
Egyéb információk: ugyfelszolgalat@einhell.com