

# AL-KO

QUALITY FOR LIFE



## KERT- ÉS VÍZTECHNIKA 2022

---







# TARTALOMJEGYZÉK

<b>ÉRTÉKEINK</b>	<b>05</b>	Komposztaprítók	<b>130</b>
<b>ELŐSZÓ</b>	<b>07</b>	Láncfűrészek	<b>132</b>
<b>AL-KO SMART GARDENING</b>	<b>08</b>	Rönkhasítók	<b>136</b>
<b>AL-KO ÉS AKKU</b>	<b>12</b>	<b>LOCSOLÁS ÉS VÍZTELENÍTÉS</b>	
<b>A TERMÉKPORTFÓLIÓ FELÉPÍTÉSE</b>	<b>26</b>	Tisztavíz-búvárszivattyúk	<b>142</b>
<b>GYEPÁPOLÁS</b>		Szennyvíz-búvárszivattyúk	<b>144</b>
Robolinho® robotfűnyírók	<b>28</b>	Kombinált, univerzális búvárszivattyúk	<b>148</b>
Fűnyírók	<b>44</b>	Nagynyomású búvár- és mélykútszivattyúk	<b>150</b>
Hengerkéses fűnyírók	<b>84</b>	Kerti szivattyúk	<b>152</b>
Mulcsozó fűnyírók	<b>86</b>	Házi vízellátó automaták	<b>154</b>
Talajlazítók	<b>90</b>	Házi vízművek	<b>156</b>
Homlokgerendás fűnyírók	<b>93</b>	Benzinmotoros szivattyúk	<b>160</b>
Traktorok	<b>94</b>	Szivattyútartozékok	<b>162</b>
<b>KERTÁPOLÁS</b>		<b>GENERÁTOROK</b>	<b>164</b>
Szegélynyírók és kaszák	<b>98</b>	<b>HÓMARÓK</b>	<b>166</b>
Többfunkciós eszközök	<b>106</b>	<b>KIS KERTRAJONGÓK</b>	<b>170</b>
Lombfúvók és -szívók	<b>112</b>	<b>MŰSZAKI ADATOK</b>	<b>172</b>
Sövényvágók	<b>114</b>	<b>PÓTALKATRÉSZEK</b>	<b>178</b>
Multicutterek	<b>117</b>		
Magassági ágvágók és magassági sövényvágók	<b>118</b>		
Ügyes akkus segítőtársak	<b>120</b>		
Motoros kapák	<b>124</b>		
Kerti hengerek	<b>128</b>		
Komposztálók	<b>129</b>		



OLVASSA BE A QR-KÓDOT,  
ÉS TÖLTSE LE A TELJES  
AL-KO-ÁRLISTÁT



BUSINESS 2021  
**Superbrands**







**MEMBER OF PRIMEPULSE**  
**MA A NEMZETKÖZI PRIMEPULSE**  
**CSOPORT TAGJA**

„Gardentech”, „Légtechnika” és „Autóipar” vállalati ágazataival az AL-KO KOBER GROUP a német középvezetők globális szereplőinek egyike. Napjainkban a családi tulajdonban levő, tradicionális vállalat – melynek központja a bajorországi Kötzben található – már a világ számos pontján, több mint 20 országban rendelkezik telephellyel.

Az AL-KO KOBER GROUP a PRIMEPULSE szövetség tagja. Ehhez az erős, nagy teljesítményű hálózathoz világszerte kb. 60 vállalat tartozik. A PRIMEPULSE egy hosszú távú, értékszémleletű befektetési politikát követ, és a csoport vállalatainak stratégiai partnereként tekint magára, aki a tagokat aktívan támogatja növekedési céljaik elérésében.

További információkért lásd: [www.primepulse.de](http://www.primepulse.de)

**ALAPÍTVÁ:**  
**1931.**

**AL-KO**



**AZ AL-KO  
ERŐS PARTNER**

**AZ AL-KO-NÁL  
AZ EMBER VAN A  
KÖZÉPPONTBAN**

- ✓ FÜGGETLENSÉG
- ✓ HOSSZÚ ÉLETTARTAM
- ✓ HOZZÁÉRTÉS
- ✓ FUNKCIONALITÁS
- ✓ MEGBÍZHATÓSÁG

- ✓ ÉLETMINŐSÉG
- ✓ KEZELŐI KÉNYELEM
- ✓ FELHASZNÁLÓ-  
KÖZPONTÚSÁG
- ✓ VEVŐI ELÉGEDETTSÉG
- ✓ EREDMÉNY-ORIENTÁLTSAÉG

- ✓ PRECIZITÁS
- ✓ OKOSSÁG
- ✓ JÖVŐBE LÁTÁS

**AZ AL-KO MINDIG  
EGY LÉPÉSSEL  
ELŐREBB JÁR**

- ✓ INNOVATÍV TECHNIKA
- ✓ FENNTARTHATÓSÁG
- ✓ FOLYAMATOS FEJLŐDÉS





# FENNTARTHATÓSÁG

## KÖRNYEZET- VÉDELMI

- ✓ Fenntartható anyagok felhasználása a gyártástól az újrahasznosításig
- ✓ Az energiafogyasztás és az ökológiai lábnyom csökkentése

## TÁRSADALMI

- ✓ Maximális biztonság és védelem ügyfeink egészségéért és adataik védelméért
- ✓ A legjobb munkakörülmények biztosítása saját alkalmazottaink és partnereink alkalmazottai számára



## GAZDASÁGI

- ✓ A helyi értékteremtési folyamatok és fenntartható beszerzési stratégiák biztosítása
- ✓ Fenntartható gazdasági teljesítmény minden üzleti területen

# NÉMET TERVEZÉS – AUSZTRIAI GYÁRTÁS



**NÉMETORSZÁG**  
KÖTZ



**AUSZTRIA**  
OBDACH

**MEGGYŐZŐ MINŐSÉG** A készülékek precíz fejlesztése a Németországban, az alapvető termékcsoportjaink gyártása pedig Ausztriában, Obdachban történik. A tulajdonos által vezetett vállalat rugalmasságával és biztonságával, és azzal a céllal, hogy vevőink kívánságának mindig eleget tudjunk tenni. Kutató- és fejlesztőmérnökeink német alaposággal építik fel a jövő kerti gépeit.

engineered in   
**GERMANY**

made in   
**AUSTRIA**

**LEGSZIGORÚBB KÖVETELMÉNYEK** Minőségi anyagok, kifinomult technika, tökéletes ergonómia és magabiztos formai érzék teszi kerti gépeinket egyedülállóvá.

Az AL-KO márkára jellemző szigorú minőségi elvárásokat átfogó technológiai programunk garantálja, melyet az első vázlatoktól a prototípus-építésen át a végtermékig az AL-KO fejlesztőmérnökei, formatervezői és technikusai terveznek és valósítanak meg.

**FENNTARTHATÓSÁG** Az AL-KO a kerti szerszámok innovatív gyártójaként összeköti az embereket és a természetet. Ezért felelőségünknek érezzük, hogy mind a gazdasági, mind a környezetvédelmi, mind a társadalmi fenntarthatóságot integráljuk üzleti tevékenységünkbe, valamint hogy mindig optimalizáljuk folyamatainkat. Sokoldalú beruházásainkkal aktívan hozzájárulunk ökológiai lábnyomunk csökkentéséhez, és tavaly mintegy 200 tonna CO<sub>2</sub>-megtakarítást sikerült elérnünk a gyártásban.





Az AL-KO kerti gépeket a költői telephelyen található technológiai központban fejlesztik, és alapos ellenőrzésnek vetik alá.



1966 óta az obdachi AL-KO-üzemben gyártjuk kiváló minőségű kerti gépeink és alkatrészeink nagy részét.



## „MINDEN AKKUS, NEM IGAZ?” EZ AZ IDEI KERTI MANTRA

Az új technológiák fejlődése szinte az élet minden területén gyorsan halad. A kertben is. Az 1966-ban az első fűnyíró gyártásától gyorsan oda jutottunk, hogy már a kerti szerszámok egyik piacvezetője vagyunk. Az AL-KO Gardentechniké mindíg rajta tartjuk az ujjunkat az idő ütőerén, és gondoskodunk a kerti intelligens készülékeiről.

Célul tűztük ki, hogy folyamatosan új, digitális és intelligens kerti megoldásokat fejlesszünk ki. Innovatív szellemiségünkkel, valamint az emberrel és természettel szemben érzett felelősségünk tudatában fenntartható technológiájú, kényelmes kerti segéd-eszközöket kínálunk. Legyen szó akár robotfűnyíróról vagy fűnyíróról, akár vízszivattyúról, talajművelő készülékekről vagy fa- és sövénygondozásról – termékportfóliónk minden igényre és kerti kihívásra megfelelő megoldást kínál.

Nézzünk elébe együtt az akkus kerti szerszámok új korszakának:

Itt az új AL-KO 18 V-os Bosch Home and Garden Compatible akkucsatlád. Ennek az innovatív rendszernek a mottója: Egy akku, végtelen lehetőség! Mivel a Bosch 18 V-os Home and Garden akkujja kompatibilis az új kerti szerszámainkkal. A Robolinho® robotfűnyírónál is van újításunk, amelyet a következő oldalakon szeretnénk bemutatni Önöknek. Kíváncsivá tettem Önöket? Örülünk, hogy végigkísérhetjük Önt a kertápolási évszakokon, és köszönetet mondunk a bizalmáért.

Jó lapozgatást és sok örömet kívánunk az újdonságaink felfedezéséhez, valamint természetesen az AL-KO kerti gépeivel való „okos” kertápoláshoz!

*Peter Kaltensadler*

**Peter Kaltensadler**

Az AL-KO KOBER SE vezérigazgatója





# SMART GARDENING EGYSZERŰEN OKOS KERTI MUNKA

Átgondolt és intelligens megoldások, amelyek megkönnyítik a kerti munkáját – most és a jövőben egyaránt.

A saját kert sokak számára az élet minőségét jelenti, és ideális elvonulási hely a mozgalmas hétköznapiakból. A kerti munka sok örömet ad – főleg, ha „okos” megoldásokkal egyre könnyebben és gyorsabban megy. Ez a mi Smart Garden koncepciónk víziója: a kertje teljes díszben, a kertészkedés pedig nem igényel fölösleges ráfordítást. Kerti gépeinket mindig is nagy fokú odafigyeléssel, kreativitással, tökéletes technikákkal fejlesztettük, és előre gondolkozunk Ön helyett.

Az AL-KO Smart Garden alkalmazással még egy lépést teszünk, és okos kerti gépeinket intelligens egységekké kötjük össze, hogy kertje gyönyörű legyen.

Az okosórájáról is kényelmesen elérhető AL-KO inTOUCH Smart Garden alkalmazással és az AL-KO Smart Cloud szolgáltatással többek között nagyon könnyen optimalizálhatja a folyamatokat, észszerűen automatizálhatja az eljárásokat. A kompatibilis készülékeket bárholnan kezelheti, és hasznos információkat kaphat a készülékeivel és kertjével kapcsolatban. Ezáltal nemcsak az erőforrásaival, hanem értékes idejével is spórolhat.

Az intelligens Robolinho® W robotfűnyíróink kényelmesen vezérelhetők és automatizálhatók az AL-KO inTOUCH Smart Garden App és különféle IFTTT rutinok használatával. Smart-drive akkus fűnyíróink segítségével hasznos információkat kérhet le a készülékéről. Például az akkumulátorok töltöttségi szintjét. Továbbá sokoldalú intelligens forgatókönyveket határozhat meg, amelyek az okos gomb megnyomásával aktiválhatók.

Az egyszerűen gyönyörű kertért. **Egyszerűen okos!**

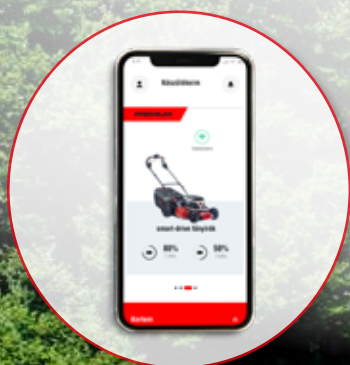

## ROBOLINHO® W ROBOTFŰNYÍRÓ

A teljesen automatikus gyeppórással kapcsolatos további részleteket lásd **28. oldaltól**



## SMART-DRIVE AKKUS FŰNYÍRÓK

A kényelmes vezérléssel és az intelligens funkciókkal kapcsolatos további részleteket lásd **46. oldaltól**

ÚJ





# AL-KO INTOUCH SMART GARDEN ALKALMAZÁS A DIGITÁLIS TÁRS

MINDEN KERTTULAJDONOS  
ÁLMA:

**AL-KO**  
in TOUCH

AL-KO inTouch Smart Garden 

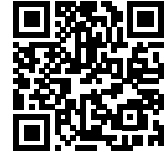

**MINDIG AZ ÖN OLDALÁN,**  
függetlenül attól, hogy milyen kerti  
munkáról van szó

Elvezeti Önt **PROAKTÍVAN**  
a környék legszebb kertjéhez

Az Ön minden AL-KO kerti  
szerszáma **EGY HELYEN**

**SEGÍT ÖNNEK** a készülékei  
karbantartásában a **MAXIMÁLIS**  
ÉLETTARTAM és az **OPTIMÁLIS**  
MUNKAHATÉKONYSÁG  
ÉRDEKÉBEN

**KÖRNYEZETI**  
**TUDATOSSÁG** – mindent  
megad Önnek, amire  
szüksége van, de **CSAK**  
**AKKOR, AMIKOR ÖNNEK**  
**SZÜKSÉGE VAN RÁ**

Foglalkozzon az **ÖN ÁLTAL**  
**SZERETETT DOLGOKKAL** –  
a többitől mi gondoskodunk

**OPTIMÁLISAN TERVEZETT**  
az elsőtől az utolsó sorig,  
a **LEGOPTIMÁLISABB**  
**HASZNÁLATÉRT**





# AL-KO INTOUCH SMART GARDEN ALKALMAZÁS KÖZPONTI FUNKCIÓK

## ✓ EGYSZERŰ KEZELÉS OKOSÓRÁN KERESZTŰL



## ✓ OKOS TERMÉKREGISZTRÁLÁS

Az inTOUCH alkalmazás használatával bármilyen AL-KO készüléket (akár smart-connect funkció nélkül is) a típustábla beolvasásával egyszerűen hozzáadhat az alkalmazáshoz – a termékregisztráció intelligens módja.



## ✓ HASZNOS TIPPEK A KÉSZÜLÉKRŐL

Kapjon intelligens tippeket a telepítésről, a működtetésről és a szervizelésről minden készülékére vonatkozóan, leküldéses értesítés formájában, és az értesítési területen.



## ✓ KÉNYELMES, ALKALMAZÁSON BELÜLI VÁSÁRLÁS

Egyszerű hozzáférés a tartalék-/kopó alkatrészekhez és tartozékokhoz. Közvetlen kapcsolat az AL-KO webáruházal.



## ✓ MINDIG NAPRAKÉSZ

A rendszeres frissítésekkel kényelmesen kezelheti intelligens csatlakoztatott AL-KO készülékét, és távolról is karbantarthatja.



## ✓ OSSZA MEG AL-KO KÉSZÜLÉKEIT

Az inTOUCH alkalmazással megoszthatja készülékeit barátjaival, családjával és szervizpartnerével (távoli támogatáshoz).



## ✓ INTELLIGENS SZERVIZTÁMOGATÁS

Az inTOUCH alkalmazás időben emlékezteti Önt a karbantartási intervallumokra, támogatást nyújt a készülékkel kapcsolatos kérdésekben, és lehetővé teszi a szervizpartner távoli elérését.



# AL-KO<sup>®</sup> in TOUCH

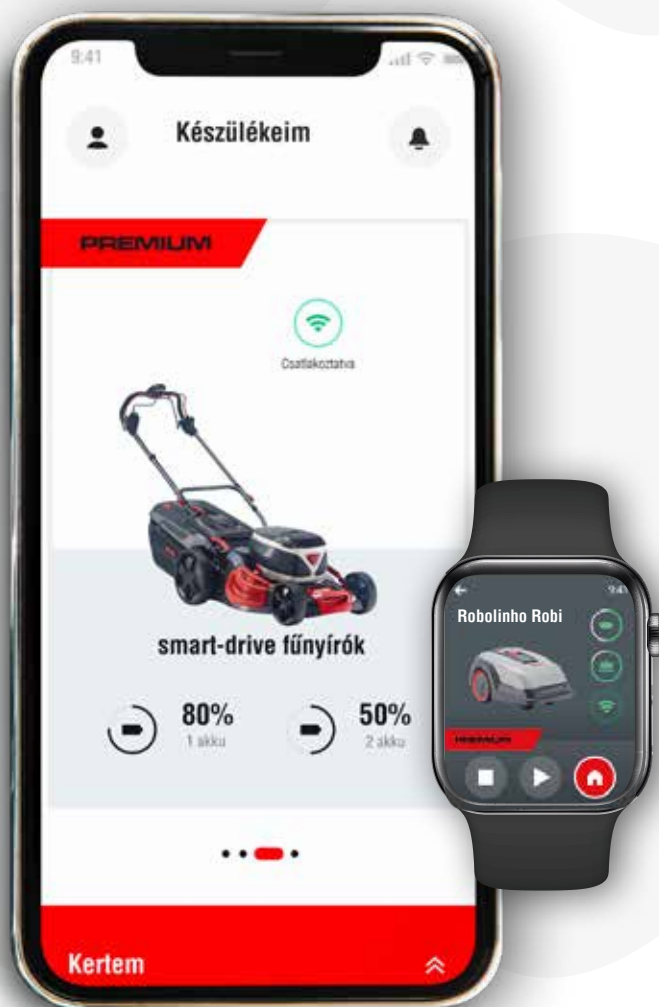

FEDEZZE FEL OKOS  
KERTVILÁGUNKAT!



## ✓ KÖNNYEDÉN KIPRÓBÁLHATÓ

A demó mód lehetővé teszi a termékek inTOUCH alkalmazásban való tesztelését készülék nélkül is.

Demó mód



## ✓ OKOS TÁMOGATÁS

Például a készülék üzembe helyezésekor vagy a termék helyes használatára vonatkozó információk fogadásakor.

## ✓ GARANCIAMEGHOSSZABBÍTÁS

A fogyasztók számára a fűnyíró traktorokra 3+2 év jótállást vállalunk. Ennek feltétele az, hogy a traktort a 3. és a 4. év lejártá előtt be kell vinni szakszervizbe bevizsgáltatni. A bevizsgálásnak díja van, ami a traktor állapotától függ.

**3+2**

ÉV GARANCIA



# MINDEN AKKU – EZZEL MÁR MEHET A FÜNYÍRÁS

AKKUTECHNOLÓGIA A KERTBEN:  
A CSENDES FORRADALOM



Tiszta



Vezeték nélkül



Csendes



Szagmentes



Nem igényel  
karbantartást



Nagy  
teljesítményű



Könnyű



Akku szabadon  
hozzávásárolható



Rugalmasan  
használható





# Tények az akkuról

Az okos telefontól kezdve a laptopon keresztül a digitális fényképezőig modern és nagy teljesítményű akkumulátorok kísérnek bennünket napjainkban. A kerti munkában is egyre több akkumulátort alkalmazunk, és jelentős segítséget jelentenek számunkra. Összegyűjtöttük a legizgalmasabb tényeket:

Egy 36 V-os (5,0 Ah) akkuval, egyetlen töltéssel kb. 720 m<sup>2</sup> sövény nyírható meg, ez kb.

**172**  
pingpongasztalnak felel meg

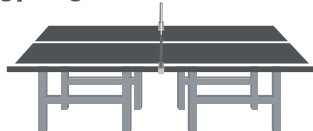

**Pszt!**  
Nincs motorzaj

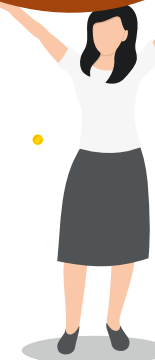
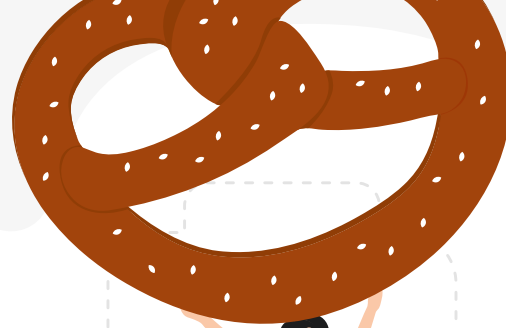
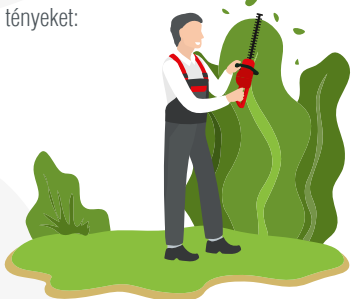

Egy perc árából

**15–20**

teljes akkufeltöltés jön ki

Egy 36 V-os (5,0 Ah) akku feltöltése kb. 20 Ft-ba kerül

# Li-ION AKKU



Töltési idő

18 V-os akku (2,5 Ah)

Egy focimeccs félidejének ideje



36 V-os akku (4,0 Ah)

Egy normál focimeccs időtartama

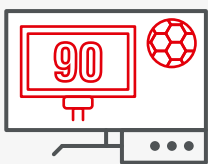

Li-ionos akkukat használnak:

Okos telefonok



Elektromos autók és hibrid járművek



Laptopok



E-kerékpárok



Fényképezőgépek



Jó ellenálló képesség magas és alacsony hőmérséklet esetén

A Li-ion akkuk működéséhez az 5–35 °C-os hőmérséklet-tartomány az ideális

Fűnyírógép-modelltől és akkucsatlától függően az egy töltésre vetített nyírókapacitás

**250–800 m<sup>2</sup>**

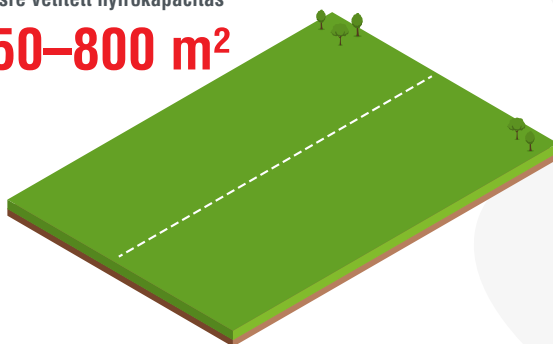

Egyszerűen pehelykönnyű,

mert egy 36 V-os akkumulátor csupán annyit nyom, mint egy 2 hónapos golden retriever

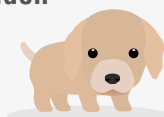

Egy 18 V-os akku csupán annyit nyom, mint

3 tábla csokoládé

**3**



Egy teljesen lemerült, 18 V-os akku teljes feltöltéséhez ugyanannyi energia szükséges, mint amennyi 0,45 liter víz vízfórralóban 100 °C-ra történő felmelegítéséhez kell





AZ AKKUK ÚJ  
KORSZAKÁBA  
LÉPTÜNK



**AL-KO 18V**   
**BOSCH HOME AND GARDEN COMPATIBLE**





# EGY AKKU, VÉGTELEN LEHETŐSÉG



AZ ALKALMAZÁSOK  
LEGNAGYOBB  
VÁLASZTÉKA A  
KERTJE SZÁMÁRA

KOMPATIBILIS MINDEN  
OLYAN KÉSZÜLÉKKEL,  
AMELY A BOSCH 18 V-OS  
HOME & GARDEN  
AKKURENDSZERT HASZNÁLJA



KÖNNYŰ ÉS  
KOMPAKT

HASZNÁLHATÓ SZÁMOS AL-KO  
KÉSZÜLÉKKEL ÉS MÁS GYÁRTÓK  
SOK MÁS TERMÉKEIVEL IS



TAKARÍTSON MEG  
HELYET ÉS PÉNZT, ÉS  
ÓVJA A KÖRNYEZETET

**AL-KO 18V**   
BOSCH HOME AND GARDEN COMPATIBLE



# AZ AKKUK ÚJ KORSZAKÁBA LÉPTÜNK

**AL-KO 18 V**   
**BOSCH HOME AND GARDEN COMPATIBLE**



18 V  
BOSCH HOME AND  
GARDEN COMPATIBLE

A MÉG NAGYOBB RUGALMASSÁG ÉS  
SZÉLESKÖRŰ HASZNÁLAT ÉRDEKÉBEN

## AZ AL-KO ERŐS PARTNEREKRE TÁMASZKODIK

Az AL-KO 18 V-os Bosch Home & Garden Compatible akkucsaláddal számos kerti gépünknek köszönhetően minden kerti használatra tökéletesen fel van szerelve. Ezenkívül az akkuk és töltők kompatibilisak a különböző gyártók összes olyan készülékével, amelyek a Bosch 18 V-os Home & Garden akkurendszerrel működnek.

**Tipp:** Rendelkezik már 18 V-os Bosch Home & Garden akkuval? Akkor szerezzen be töltőnk kompatibilis AL-KO kerti gépeket. Minden területre megtaláljuk a megfelelő megoldást.



**AL-KO 18 V**   
**BOSCH HOME AND GARDEN COMPATIBLE**  
**AKKUK ÉS TÖLTŐK**



ÚJ

**Akku B50 Li**  
Li-ion 18 V (20 V max.) 2,5 Ah  
cikksz. 113 893  
EAN kód 400 371 806 2335



ÚJ

**Akku B75 Li**  
Li-ion 18 V (20 V max.) 4,0 Ah  
cikksz. 113 894  
EAN kód 400 371 806 2342



ÚJ

**Akku B100 Li**  
Li-ion 18 V (20 V max.) 5,0 Ah  
cikksz. 113 895  
EAN kód 400 371 806 2359



ÚJ

**Akku B125 Li**  
Li-ion 18 V (20 V max.) 6,0 Ah  
cikksz. 113 896  
EAN kód 400 371 806 2366



# EGY AKKU, VÉGTELEN LEHETŐSÉG

**AL-KO 18V**   
BOSCH HOME AND GARDEN COMPATIBLE



**FÚNYÍRÓK**  
| 51. OLDALTÓL

**SÖVÉNYVÁGÓK**  
| 115. OLDAL



**GYEPSZELLŐZTETŐ**  
| 90. OLDAL



**KÉZI FŰRÉS**  
| 123. OLDAL



**NAGYNYOMÁSÚ  
TISZTÍTÓ**  
| 121. OLDAL



**LÁNCFŰRÉS**  
| 133. OLDAL



**LOMBFÚVÓ**  
| 112. OLDAL



**MAGASSÁGI ÁGVÁGÓK ÉS  
MAGASSÁGI SÖVÉNYVÁGÓK**  
| 118. OLDALTÓL



**ROTÁCIÓS KAPA**  
| 124. OLDAL



**SZEGÉLYNÍRÓ**  
| 99. OLDAL



ÚJ

**Töltő C50 Li**  
Li-ion 18 V (20 V max.) 3,0 A  
cikksz. 113 897  
EAN kód 400 371 806 2373



ÚJ

**Gyorstöltő FC100 Li**  
Li-ion 18 V (20 V max.) 8,0 A  
cikksz. 113 899  
EAN kód 400 371 806 2397

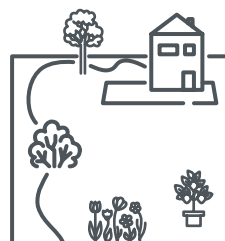

## MINDEN KERTHEZ

Az AL-KO 18 V-os Bosch Home & Garden akkucsatlóval maximális rugalmasságot érhet el. Alkalmos a kicsitől a közepes méretű kertekig.



# PILLEKÖNNYŰ AKKUTELJESÍTMÉNY

## AL-KO 18V III

### EASY FLEX

VEZETÉK NÉLKÜLI ENERGIA TÖBB MINT EGY TUCAT KÉSZÜLÉK SZÁMÁRA

UGORJON FEJEST A RUGALMAS KERTI ÉLVEZETEKBE!

Az AL-KO Easy Flex család egyre növekszik, és immár egy tucat készüléket kínál, amelyek ugyanazzal az akkumulátorral üzemeltethetők.

**Tipp:** Vegye meg a fűnyírót két akkuval és dupla töltővel, valamint a többi AL-KO Easy Flex akkus készüléket kedvező áron, akku nélkül.



**AL-KO 18V III**  
EASY FLEX  
AKKUK ÉS TÖLTŐK



### TÖKÉLETES FELSZERELTSÉG

Az AL-KO Easy Flex-család választásával tökéletesen felszerelkezhet a kis-közepes méretű kertekre.



**Akku B 50 Li**  
Li-ion 18 V (20 V max.) 2,5 Ah  
cikksz. 113 559  
EAN kód 400 371 805 7591



**Akku B 100 Li**  
Li-ion 18 V (20 V max.) 5,0 Ah  
cikksz. 113 698  
EAN kód 400 371 805 9755



**Töltő C 30 Li**  
Li-ion 18 V (20 V max.) 3,0 A  
cikksz. 113 560  
EAN kód 400 371 805 7607



**Gyorstöltő C 60 Li**  
Li-ion 18 V (20 V max.) 6,0 A  
cikksz. 113 858  
EAN kód 400 371 806 1703



# FEDEZZE FEL A TELJES **AL-KO 18V** CSALÁDOT EASY FLEX



**FŰNYÍRÓK**  
| 51. OLDAL



**LOMBFÚVÓ**  
| 113. OLDAL



**FUGATISZTÍTÓ**  
| 122. OLDAL



**KÉZI PERMETEZŐ**  
| 121. OLDAL



**SÖVÉNYVÁGÓK**  
| 115. OLDAL



**LED-ES LÁMPA**  
| 122. OLDAL



**NAGYNYOMÁSÚ TISZTÍTÓ**  
| 121. OLDAL



**SZEGÉLYNYÍRÓ**  
| 99. OLDAL



**MAGASSÁGI ÁGVÁGÓK ÉS  
MAGASSÁGI SÖVÉNYVÁGÓK**  
| 118. OLDALTÓL

**ÉPÍTKEZÉSI RÁDIÓ**  
| 121. OLDAL



**KÉZI FŰRÉS**  
| 123. OLDAL





# NAGY AKKUTELJESÍTMÉNY

## AL-KO 36 V III

### ENERGY FLEX

#### | MAXIMÁLIS TELJESÍTMÉNY ÉS RUGALMASSÁG

### ERŐGÉPEINK – A TÖKÉLETES KERTÉRT

Az AL-KO Energy Flex-család sokszínűsége tökéletes támogatást nyújt az akkumulátoros rendszerű készülékek széles választékát kereső ambiciózus hobbikertészek számára.

**Tipp:** A fűnyíró akkumulátora itt is a készlet része, a további AL-KO Energy Flex-akkumulátoros készülékek pedig további akkumulátorok nélkül, jutányos áron megvásárolhatók.



36 V  
ENERGIA

**solo**  
by AL-KO

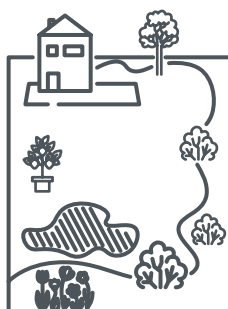

### MINDENRE KÉSZ

Az AL-KO Energy Flex termékcsalád minden közepes–nagy méretű kerttel rendelkező kertbarát számára tökéletes.

### OPTIMÁLIS KOMPATIBILITÁS

Az AL-KO Energy Flex BB 40 akkutartó övvel a solo by AL-KO készülékeket AL-KO Energy Flex akkuval is használhatja.



**AL-KO 36 V III**  
ENERGY FLEX  
AKKUK ÉS TÖLTŐK



**Akku B 150 Li**  
Li-ion 36 V (40 V max.) 4,0 Ah  
cikksz. 113 280  
EAN kód 400 371 805 5283



**Akku B 200 Li**  
Li-ion 36 V (40 V max.) 5,0 Ah  
cikksz. 113 524  
EAN kód 400 371 805 7096



**Töltő C 130 Li**  
Li-ion 36 V (40 V max.) 3,0 A  
cikksz. 113 281  
EAN kód 400 371 805 5290



# FEDEZZE FEL A TELJES **AL-KO 36 V** CSALÁDOT ENERGY FLEX



**FÚNYÍRÓK**  
| 53. OLDALTÓL



**LÁNCFÚRÉSZ**  
| 133. OLDAL



**TALAJLAZÍTÓK**  
| 92. OLDAL



**SÖVÉNYVÁGÓ**  
| 115. OLDAL



**LOMBFÚVÓK  
ÉS -SZÍVÓK**  
| 113. OLDAL



**HÓMARÓ**  
| 167. OLDAL



**SZEGÉLYNYÍRÓ**  
| 100. OLDAL



**TÖBBFUNKCIÓS ESZKÖZ**  
| 106. OLDALTÓL

# MELYIK AL-KO AKKUCSALÁD

AL-KO 18 V-OS BOSCH HOME AND GARDEN COMPATIBLE, AL-KO EASY FLEX ÉS AL-KO ENERGY FLEX



## AL-KO 18 V BOSCH HOME AND GARDEN COMPATIBLE

- ✓ EGY AKKU SZÁMOS KÉSZÜLÉKHEZ – MÁS GYÁRTÓÉHOZ IS
- ✓ KÜLÖNÖSEN KÖNNYŰ, KÉNYELMES MUNKAVÉGZÉS
- ✓ RENDKÍVÜL RUGALMAS ÉS 100%-BAN KOMPATIBILIS
- ✓ IDEÁLIS MINDEN KERTMÉRETHEZ



## AL-KO 18 V EASY FLEX

- ✓ KÖNNYŰ
- ✓ EGYSZERŰ KEZELÉS
- ✓ KÖNNYEN KEZELHETŐ
- ✓ IDEÁLIS VÁLASZTÁS A KICSITŐL A KÖZEPES MÉRETŰ KERTEKIG



## AL-KO 36 V ENERGY FLEX

- ✓ MASSZÍV DIZÁJN
- ✓ HOSSZÚ ÜZEMIDŐ
- ✓ EXTRÉM NAGY TELJESÍTMÉNY
- ✓ IDEÁLIS KÖZEPES ÉS NAGY KERTEKHEZ



# MEGFELELŐ A SZÁMOMRA?

MINDEN AL-KO AKKUMULÁTOR ÉS TÖLTŐ TÖLTÉSI IDEJE EGYETLEN ÁBRÁN

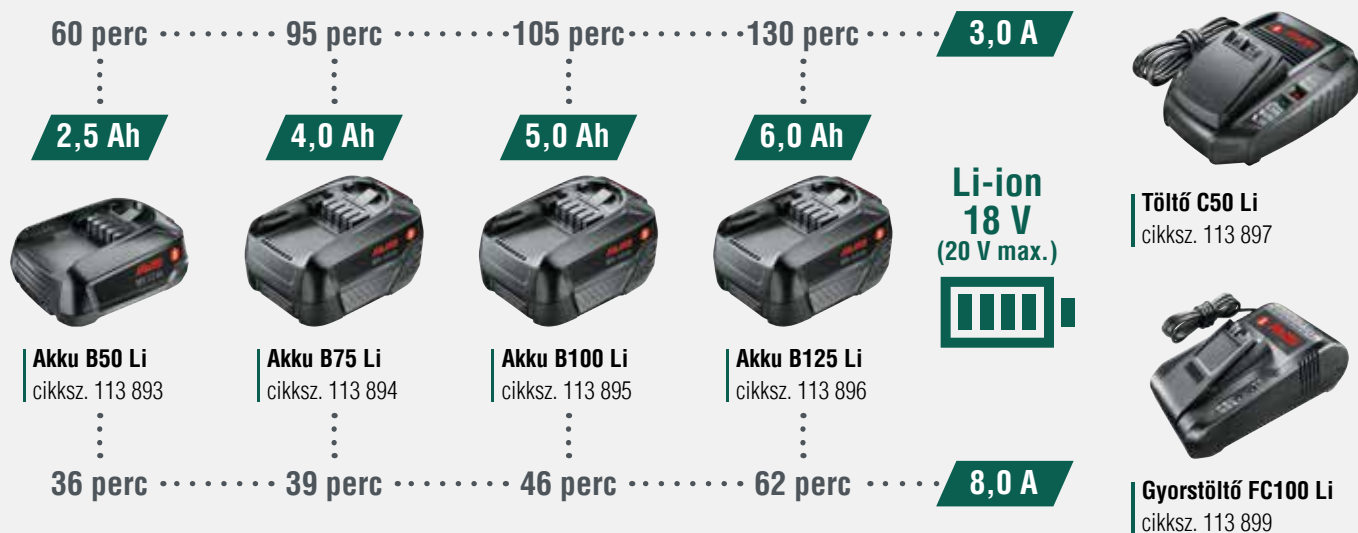

**Ah** (amperóra): Az elektromos töltés mennyisége  
**A** (amper): Elektromos áramerősség

# TÖKÉLETES TELJESÍTMÉNY AZ ÖN KERTJÉHEZ

## MIÉRT HASZNÁLUNK SZÁNDÉKOSAN 18 V-OS (MAX. 20 V) ÉS 36 V-OS (MAX. 40 V) FESZÜLTSÉGET?

Magas voltérték – nagy teljesítmény? Jól hangzik, de nem igaz. A kerti gépe teljesítményét se a voltértéke, se az amperóra-értéke nem adja meg önmagában. A volt csupán a feszültség mértékegysége – ennél sokkal fontosabb adat a wattóra. A wattóra a feszültség és a kapacitás szorzata (volt x amperóra), és az energiatartalmat írja le, azzal pedig egyben az üzemidőt is, a következő töltésig.



Feszültség  
**VOLT**  
V



Kapacitás  
**AMPERÓRA**  
Ah



Energia  
**WATTÓRA**  
Wh

A magasabb voltérték (magasabb feszültség) tehát nem jelent jobb hasznosíthatóságot – épp ellenkezőleg: Mivel az eléréséhez több cella szükséges az akkumulátorba, ezáltal aránytalanul megnő a tömeg, így a ház nagyobb és terjedelmesebb lesz, ami jelentősen növeli a költségeket.

Mi szeretnénk megkönnyíteni és szebbé tenni az Ön kerti munkáját, ezért csak a legjobb megoldás jöhet szóba: Okos akkumulátortechnológia max. 40 V-ig, könnyű kezelhetőség a kerti munkában lelt felhőtlen örömmért.

Így mindig a megfelelő hajtásmódot és a tökéletes teljesítményt kínáljuk az Ön igényeire.

Az AL-KO-nál pontosan tisztában vagyunk az Ön igényeivel, ezért nagyon tudatosan legfeljebb 40 V-os és max. 180 wattórás akkukat használunk. Ugyanis ezek biztosítják az Ön kerti munkájához szükséges előnyöket:

- Maximális teljesítmény a profi igényekre
- Hosszú élettartam
- Optimális, kis tömeg
- Praktikusan kezelhető méret

### TIPP AZ AKKU OPTIMÁLIS TÁROLÁSA

Az akku száraz és fagymentes helyen tárolandó. Hosszú akkumulátortárolás esetén gondoskodjon az akku töltöttségi állapotának ellenőrzéséről (1–2 havonta). A Li-ion akku a használaton kívül helyezésük során teljesen lemerülhetnek, ezért rendszeresen fel kell őket tölteni.



Kövesse a kezelői kézikönyv utasításait.

## MINDEN IGÉNYHEZ MEGVAN A MEGFELELŐ TELJESÍTMÉNYÜNK.

A mi javaslatunk

AL-KO

**18 V**  
(20 V MAX.)  
5 Ah

kb. **90 Wh**

- + Tökéletesen behangolt
  - + Optimális és elegendő teljesítmény
  - + Nagyon könnyen kezelhető és könnyű
  - + Jó ár-érték arány
- A kicsitől a közepes fűfelületekig

AL-KO

**36 V**  
(40 V MAX.)  
5 Ah

kb. **180 Wh**

- + Tökéletesen behangolt
  - + Maximális teljesítmény
  - + Egyetlen akkuval egész évben
  - + Maximális erő
- Közepes-től nagy területekre

i

A **névleges feszültség** (18 V / 36 V) a normál működés melletti feszültség. A **maximális feszültség** (max. 20 V / 40 V) a töltési folyamat végén maximálisan mérhető érték.

MÁS  
GYÁRTÓK

>40 V

- Nehéz és nagy méretű
- Nehezen kezelhető
- Fárasztó
- Drága



# AL-KO AKKUTARTÓ ÖV BBA 40-ES ADAPTERREL

VISELJE AZ AKKUT  
KÉNYELMESEN, AZ ÖVÉN

A kézi tartású termékek még könnyebbek lesznek, ugyanis az akkumulátor a készülék belseje helyett az övben is tartható.

## MÉG KÖNYVEBBÉ TESSZÜK ÖNNEK A KERTI MUNKÁT!

- | Akár 30%-os tömegcsökkentés
- | A karok tehermentesítése
- | Optimális mozgásszabadság az öv és a készülék One-Click leválasztásával.
- | Kényelmes hordozhatóság a kidolgozott párnázatnak köszönhetően
- | Fáradtságmentes kerti munka
- | A piac legkönnyebb segítőtársai
- | Plug & Play



**AL-KO**  
ENERGY FLEX  
**36 V**



**AL-KO ENERGY FLEX AKKUTARTÓ  
ÖV BBA 40-ES ADAPTERREL**

cikksz. 113 786

EAN kód 400 371 806 0706

## A KÖVETKEZŐ AL-KO ENERGY FLEX-TERMÉK SZÁMÁRA:



Lombfúvó  
LB 4060  
113. oldal



Lombszívó/-fúvó  
LBV 4090  
113. oldal



Szegélynyíró  
GT4030  
100. oldal



Sövényvágó  
HT 4055  
115. oldal



Láncfűrész  
CS 4030  
133. oldal



Többfunkciós eszköz  
MT 40  
108. oldaltól



### 3 ÉV GYÁRTÓI GARANCIA

Minden Magyarországon vásárolt AL-KO és solo by AL-KO készülékre vonatkozik fogyasztói vásárlás esetén 2021.01.01-től Magyarországon nem kell regisztrálni az 1+2 év jótállásért. Minden termékünkre jár a 3 év

**solo**  
by AL-KO

Bővíthető solo by AL-KO termékekkel – további információk online és a márkakereskedőjénél.

**30%**  
TÖMEGCSÖKKENTÉS

a még hatékonyabb  
kerti munkáért, az  
AL-KO akkutartó övvel.

# MINDEN KERTÉSZ SZÁMÁRA

A JELÖLÉSEINKET MINDIG MEGTALÁLJA



## MINDEN EASY!

Mi ezt ajánljuk, ha Ön is olyan masszív kerti gépekre esküszik, amelyek megbízható módon végzik munkájukat. Az EASY jelzésű termékek ideálisak a kisebb kertekhez. Könnyen kezelhető, könnyű és egyszerűen tárolható. Az egyszerűbb kivitelnél sem kell lemondania a minőségről.



## MAXIMÁLIS COMFORT!

AL-KO-minőség magas igényekhez, a közepestől a nagy kertekig – mert ha sok tennivaló van, számít a kényelem, a rugalmasság és az okos kiegészítő funkciók, amelyek minden fogást leegyszerűsítenek. A COMFORT osztályú készülékeinkkel Ön mindig jól jár – hogy Önnek legyen a környéken a legszebb kertje.



## ABSZOLÚT PREMIUM!

A PREMIUM címmel csak az AL-KO márka legjobbait kapja.



# A JÓ MEGOLDÁS

AZ IGÉNYEINEK TÖKÉLETESEN MEGFELELŐ TERMÉKET.

## Tökéletes az olyan kertészek számára, mint HEIKE, 34

Egy kis városi kertben lakik | A kerti gépeknek könnyűnek, praktikusnak, könnyen kezelhetőnek és pénztárcabaráttnak kell lenniük



**Mi az, amit a Heikéhez hasonló kertészek keresnek:**

- | Keep it EASY: Egyszerű, masszív és hasznos – minden flanc nélkül
- | Quality for Life alacsony áron
- | Jó és jutányos, tökéletes első vásárlásként
- | Könnyű és jól tárolható készülékek

## Tökéletes az olyan kertészek számára, mint TOBIAS, 37

Családjával együtt, családi házban lakik, melyhez közepes méretű kert is tartozik, ezért a kerti szerszámoknak meg kell felelniük az ő magas igényeinek, egyúttal kényelmeseknek is kell lenniük



**Mi az, amit a Tobiashoz hasonló kertészek keresnek:**

- | Kiemelkedő minőség
- | Magas fokú kényelem és kezelhetőség
- | Rendkívül rugalmas és funkcionális
- | Okos kiegészítő funkciók
- | A környék legszebb kertje – gyorsan és kényelmesen megvalósítva

## Tökéletes az olyan kertészek számára, mint WOLFGANG, 55

Egy nagy házban lakik, nagy kerttel és tóval | A kerti gépeknek optimálisnak kell lenniük és a legmagasabb elvárásoknak kell megfelelniük



**Mi az, amit a Wolfganghoz hasonló kertészek keresnek:**

- | Give me five: a legjobbat a legjobbak közül
- | Innovatív termékek és funkciók
- | A legapróbb részletekig német precizitással kidolgozva az optimális eredményekért
- | Magas fokú kényelem és kezelhetőség
- | Optimális funkciók a legmagasabb igényekért
- | A nagy felületek is gyorsan megmunkálhatók – a kerti munka könnyedén és gyorsan megoldható

EASY

COMFORT

PREMIUM



# EGYSZERŰEN OKOS KERTI MUNKA A ROBOLINHO® W-VEL

3 LÉPÉS, HOGY HOGYAN LEGYEN TÖKÉLETES  
A KERT A ROBOLINHO® W-VEL

1

Töltse le az AL-KO  
inTOUCH Smart Garden  
alkalmazást, és indítsa  
el az összekapcsolási  
asszisztent

2

Adjon (bece)nevet  
a Robolinho®-jának

3

WLAN adatok megadása –  
az otthoni WLAN-hoz  
és az AL-KO Smart Cloud  
szolgáltatáshoz  
való kapcsolódás  
megtörtént



ÉS KEZDŐDHET IS!



Használja ki az okos erőgépünk teljes digitális erejét – teljesen egyszerűen az AL-KO inTOUCH Smart Garden alkalmazással és Smart Cloud szolgáltatásunkkal. A legfontosabb funkciók áttekintése:



## Konfigurálás és kezelés

Kezelje egyszerűen a Robolinho® W robotfűnyírót alkalmazáson keresztül, bárhol, és konfiguráljon kényelmes fűnyírási időablakokat, Eco-módot, kiindulási pontokat stb.



## Becenév adása

Adja hozzá a Robolinho® W-t az alkalmazáshoz, és adjon neki egy „becenevet” – a kedvenceink ötletként:

### Robi, Brúnó vagy Fűnyi



## Okosabb szerviz és javítás\*

A Robolinho® W hibaüzenetei alkalmazáson keresztül elküldhetők a kereskedő számára, hogy távsegítséget adjon (hasonló az autonál történő hibapló-lekérdezéshez).

## Biztonsággal a jövőbe

Amire számíthat: A Robolinho® W, az AL-KO inTOUCH Smart Garden alkalmazás és az AL-KO Smart Cloud között abszolút biztonságos az adatátvitel, és megfelel a legmagasabb szintű jogi adatvédelmi szabványoknak. Minden adat titkosítva kerül átvitelre, a felhőadatokat Európában tárolják. Az AL-KO kerti gépek egyike sem rendelkezik kamerával vagy mikrofonnal – az otthona így biztonságos és védett marad.

## Robolinho® „megosztása”\*



Nyaraláskor vagy karbantartáskor „megoszthatja” Robolinho® W robotfűnyíróját a családjával, a szomszédjával vagy a kereskedőjével, tehát virtuális hozzáférést adhat nekik a készülékhez.

## Frissítések

### Mindig naprakész\*



A szoftverfrissítéseinkkel tartsa mindig naprakészen Robolinho® W robotfűnyíróját, és használja ki új és továbbfejlesztett funkcióit.

## Mindig tájékozott

A Robolinho® W megküldi státuszát az AL-KO inTOUCH Smart Garden alkalmazásra, és közvetlen segítséget nyújt, amennyiben beavatkozás szükséges – adott esetben leküldéses üzenetként is.\*

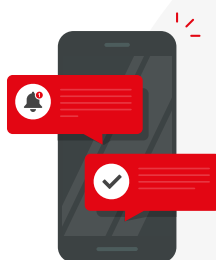

## Hangvezérlés\*

Vezérelje Robolinho® robotfűnyíróját „érintés nélkül”, a robot „becenevének” kimondásával. Adja hozzá a robotját csoportokhoz és rutinokhoz, kérdezze le a státuszát, és konfigurálja kényelmesen a fűnyírási időket.

„Alexa, mondd AL-KO-nak, Robolinho® hétfőn 8 órakor nyírja a fűvet!”

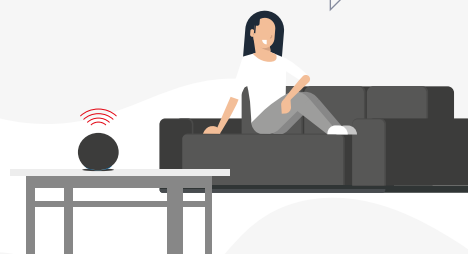

## Az Ön kezében van a választás lehetősége

Az Ön Robolinho® W-je IFTTT-n vagy Google Assistanten keresztül vezérelhető, hangos utasításokkal.

\*\*Az Amazon, az Alexa és az összes kapcsolódó logó az Amazon.com, Inc.-nek, illetve kapcsolt vállalkozásainak a védjegyei. Az Alexa-kompatibilis robotfűnyírók listáját a [www.al-ko.com/garden](http://www.al-ko.com/garden) oldalon találhatja meg.

Ennek az eszköznek az Alexa általi támogatása az Alexa országokon belüli rendelkezésre állásától függ. Részletek: [https://www.amazon.com/gp/help/customer/display.html?ref=hp\\_left\\_v4\\_sib?ie=UTF8&nodeId=202206990](https://www.amazon.com/gp/help/customer/display.html?ref=hp_left_v4_sib?ie=UTF8&nodeId=202206990)



## Összekapcsolás\*

Robolinho® W modelljét az IF THIS THEN THAT (IFTTT) funkcióval egyszerűen összekapcsolhatja más készülékekkel és szolgáltatásokkal, automatizálhatja és – akár webszolgáltatáson keresztül is – vezérelheti.

> Az AL-KO IFTTT-szolgáltatása: [ifttt.com/alko\\_smart\\_garden](http://ifttt.com/alko_smart_garden)

> További információért és használati esetekért lásd 30. és 31. oldal



\*az AL-KO Smart Cloud szolgáltatáshoz való kapcsolódás szükséges hozzá

# OKOS FORGATÓKÖNYVEK AZ AL-KO IFTTT-SZOLGÁLTATÁSSAL

## SHÍZÁMOS CSATLAKOZTATÁSI LEHETŐSÉG

Az okos hálózathoz csatlakoztatott Robolinho® robotfűnyíró W-modelljei IFTTT-rutinokkal vezérelhetők és automatizálhatók. A Robolinho® más webes szolgáltatásokkal és készülékekkel való összekapcsolására két lehetőség van:

- Ha a Robolinho® egy másik webszolgáltatástól vagy eszköztől egy, a felhasználó által kiválasztott jelet („trigger”) kap, a Robolinho® elvégzi a felhasználó által meghatározott műveletet.
- Amikor a Robolinho® elér egy, a felhasználó által meghatározott állapotot, akkor az egy másik webszolgáltatás vagy eszköz felhasználó által megadott műveletét fogja kiváltani.

Az IFTTT-alapkonceptciónak köszönhetően lehetőség van egyedi forgatókönyveket megadni. Szinkronizálja a Robolinho® tevékenységeit választása szerinti IFTTT szolgáltatásokkal, pl. az időjárás-előrejelzéssel (vihar esetén befejezi a nyírást) vagy locsolószolgáltatással (locsolás esetén befejezi a nyírást).

**SZEMÉLYRE SZABOTT OKOS OTTHON**  
a Robolinho® több száz webes szolgáltatással és kis készülékkel egy hálózatba való csatlakoztatása által

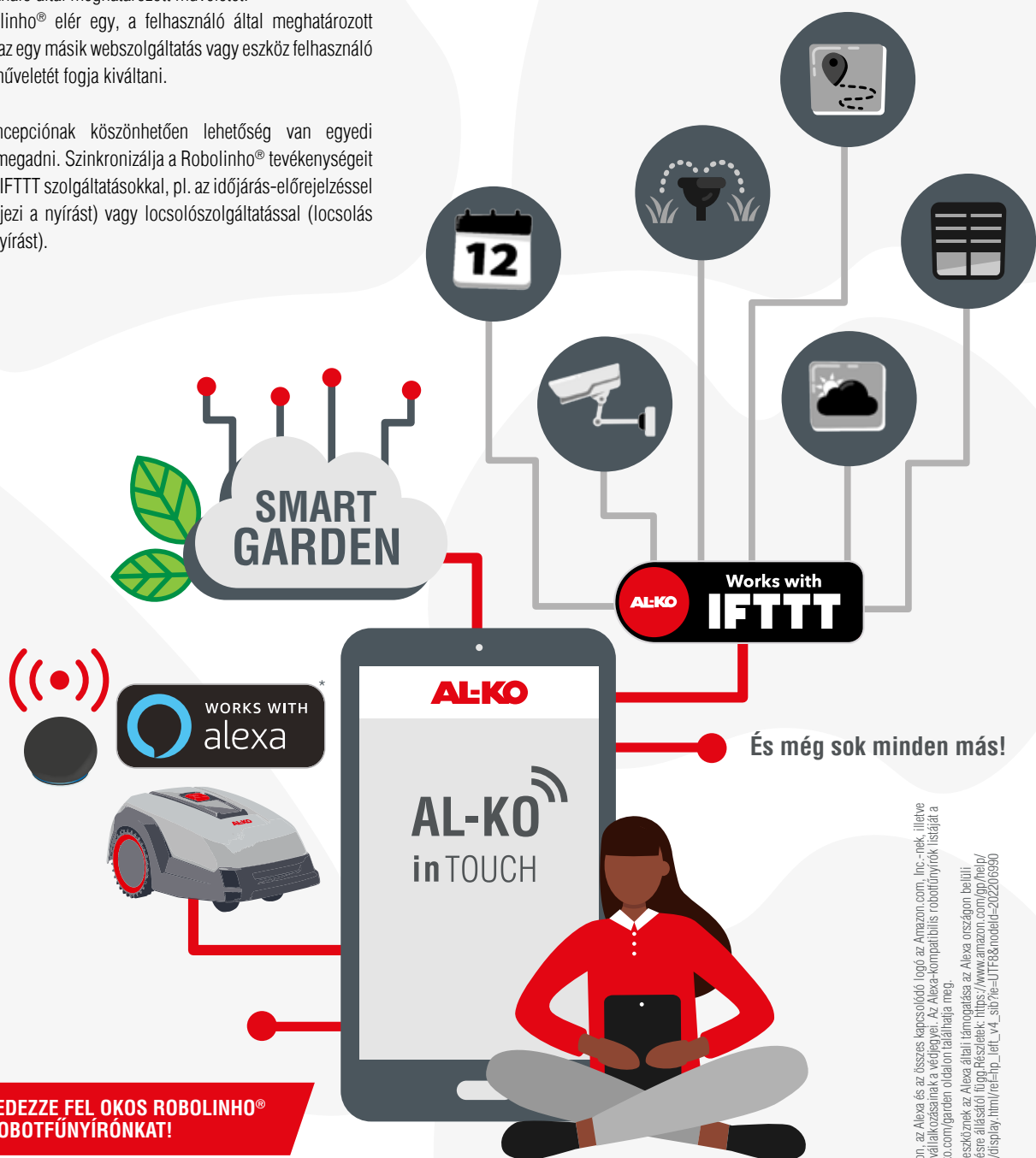

**FEDEZZE FEL OKOS ROBINHO® ROBOTFŰNYÍRÓNKAT!**

\*Az Amazon, az Alexa és az összes kapcsolódó logó az Amazon.com, Inc.-nek, illetve kapcsoló vállalkozásának a védjegyei. Az Alexa-kompatibilitás robotfűnyírók listáját a [www.al-ko.com/garden-cuidam/italiainf.html](http://www.al-ko.com/garden-cuidam/italiainf.html) megtekintheti. Ennek az eszköznek az Alexa általi támogatása az Alexa országban belüli rendelkezésre állású (függ a Reszletek: [https://www.amazon.com/gp/help/customer/display.html?ref=hp\\_lft\\_v4\\_sib?ie=UTF8&nodeId=202206990](https://www.amazon.com/gp/help/customer/display.html?ref=hp_lft_v4_sib?ie=UTF8&nodeId=202206990))



## ALKALMAZÁSI PÉLDÁK

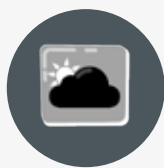

### A ROBOLINHO® VEZÉRLÉSE AZ IDŐJÁRÁS ALAPJÁN

Amint az időjárás-előrejelzés vihart vagy zivatart jelez, a Robolinho® parancsot kap, hogy hagyja abba a nyírást, és menjen vissza a bázisállomásra. Ha újra kisüt a nap, a Robolinho® nekiáll fűvet nyírni.

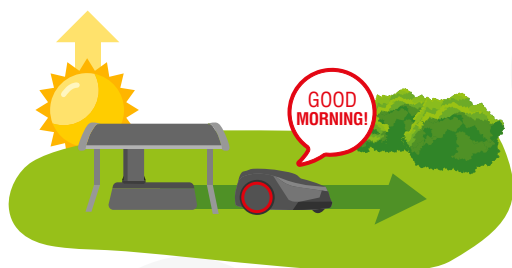
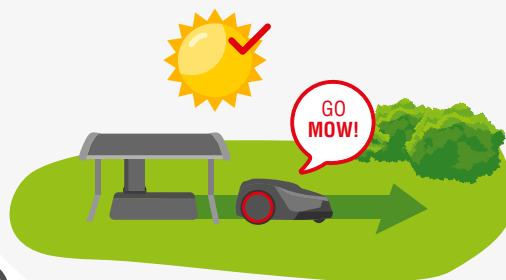

Ha a Robolinho®-jának reggelként világosban kellene nyírnia, az időjárás-előrejelzéstől parancsot fog kapni, hogy kezdjen nyírni, amint a nap felkel.

Ha a Robolinho®-jának esténként csak napnyugtáig szabad nyírnia, az időjárás-előrejelzéstől parancsot fog kapni, hogy hagyja abba a nyírást, amint a nap lemegy.

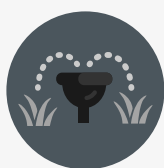

### A ROBOLINHO® VEZÉRLÉSE AZ ÖNTÖZÖTTSÉGI ÁLLAPOT ALAPJÁN

Amennyiben a Robolinho®-t egy kompatibilis öntözőrendszerrel együtt IFTTT rendszeren keresztül összekapcsolva használja, megadható, hogy a Robolinho® csak az öntözés befejezése után nyírjon.

Amint elindul az öntözés, a Robolinho® parancsot kap a fűnyírás abbahagyására és a bázisállomásra való visszatérésre.

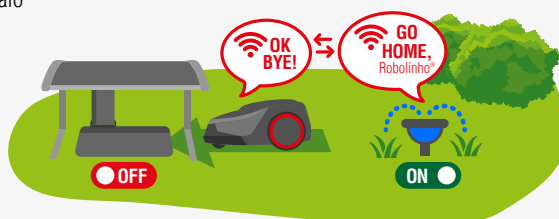
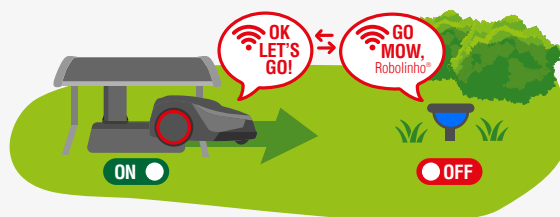

# ROBOLINHO<sup>®</sup>, SZÜNET

## FOGLALKOZZON AZ ÉLET FONTOS DOLGAIVAL

Sok esetben más dolgunk van, vagy sietünk valahová – milyen praktikus, hogy a szorgos Robolinho<sup>®</sup> W egyszerűen hangos utasításokkal is kezelhető az Amazon Alexa alkalmazáson keresztül. Fűnyírás, szünet, bázisállomásra állás, és kérésre több – ezek és más hangos parancsok támogatják Önt a mindennapokban. Így több idő marad a fontosabb dolgokra.

Alexa, kérdezd meg AL-KO-tól Robolinho<sup>®</sup> állapotát.  
Általános státusz lekérdezése

A Robolinho<sup>®</sup> nagyon jól van, 72%-os az akkumulátortöltése, épp fűvet nyír, az aktuális munkájából még 37 perc van hátra.

Általános státusz lekérdezése

Alexa, mondd meg AL-KO-nak, Robolinho<sup>®</sup> pihenhet.  
Visszatérés a bázisra

Robolinho<sup>®</sup> abbahagyhatja a munkát.

Visszatérés a bázisra

Alexa, mondd meg AL-KO-nak, Robolinho<sup>®</sup> kezdjen/pihenjen.

Indítás / Leállítás

Robolinho<sup>®</sup> elindítja/leállítja.

Indítás / Leállítás

Alexa, mondd AL-KO-nak, Robolinho<sup>®</sup> hétfőnként 10 órától két óráig nyírja a fűvet!

Fűnyíróablak beállítása

Fűnyíróablak hétfő 10 órától 120 percre beállítva.

Fűnyíróablak beállítása



# AL-KO INTOUCH SMART GARDEN ALKALMAZÁS

## SEGÍTSÉGÉVEL BÁRHONNAN VEZÉRELHETI ROBOLINHO®-JÁT

Az AL-KO inTOUCH Smart Garden alkalmazással és a Smart Cloud szolgáltatással a Robolinho®-ját és más okos kerti gépeit olyan intelligens teljes megoldásokkal összekapcsolhatja, amelyek gyerekként teszik a kertészkedést.

Nagyon könnyen optimalizálhatja a folyamatokat, észszerűen automatizálhatja az eljárásokat. A Robolinho® W-t és ahhoz hasonló kompatibilis készülékeket bárhonnan kezelheti, és hasznos információkat kaphat a készülékeivel és kertjével kapcsolatban. Ezáltal nemcsak az erőforrásaival, hanem értékes idejével is spórolhat.

AL-KO inTouch Smart Garden



AL-KO  
in TOUCH



### OKOS FŰNYÍRÓABLAK

Alkalmazkodás a tényleges igényekhez (időjárás, hőmérséklet stb.)

### ROBOLINHO® MEGOSZTÁSA

(például nyaraláskor vagy távoli karbantartáskor, a szervizpartnerével)

### KEZELÉS ÉS KONFIGURÁLÁS

(fűnyírási időablakok, Eco-üzemmód, kiindulási pontok, frissítések stb.)

### MINDIG TÁJÉKOZOTT

Állapotjelentés és közvetlen segítségnyújtás – igény szerint leküldéses üzenettel is.

# OKOS FŰNYÍRÁS A ROBOLINHO® W ROBOTFŰNYÍRÓNKKAL



**EGYSZERŰ OKOS KEZELÉS AZ IN-TOUCH ALKALMAZÁSON KERESZTŰL**  
(további okos funkciók)

**A BÁZISÁLLOMÁS RUGALMAS TELEPÍTHETŐSÉGE**  
(a vágási területen kívül is)

**SZEGÉLYHEZ KÖZELI NYÍRÁS**

**RENDKÍVŰL FORDULÉKONY**

**RENDKÍVŰL CSENDES**

**NAGY HÚZÓERŐ**  
(akár 45%-os emelkedők)

**SZŰK ÁTJÁRÓK**  
60 cm-től

Kiegészítő fém kerékbilincsek kaphatók

**OKOS FŰNYÍRÓABLAK**  
Alkalmazkodás a tényleges igényekhez  
(időjárás, hőmérséklet stb.)



# EGYÉNISÉG, AKÁRCSAK ÖN

A ROBOLINHO® RAGASZTÓFÓLIÁK GONDOSKODNAK ERRŐL



... és még sok minden más!\*

Az egyedi ragasztófóliák minden AL-KO Robolinho® modellhez rendelkezésre állnak, és nemcsak jól néznek ki, hanem védik is Robolinho®-ja felületét az UV sugárzástól.

## ENNEK FOLYAMATA:

1

Rendelje meg kertjébe az ideális Robolinho® modellt

2

Töltse fel saját, nagyon egyedi terveit a nyomdai partnerünknel

3

Nyomdai partnerünk elküldi Önnek a ragasztófóliát, Ön pedig felragaszthatja a kívánt mintát a Robolinho®-jára



MEHET A MENET!

\*Példaillesztrációk

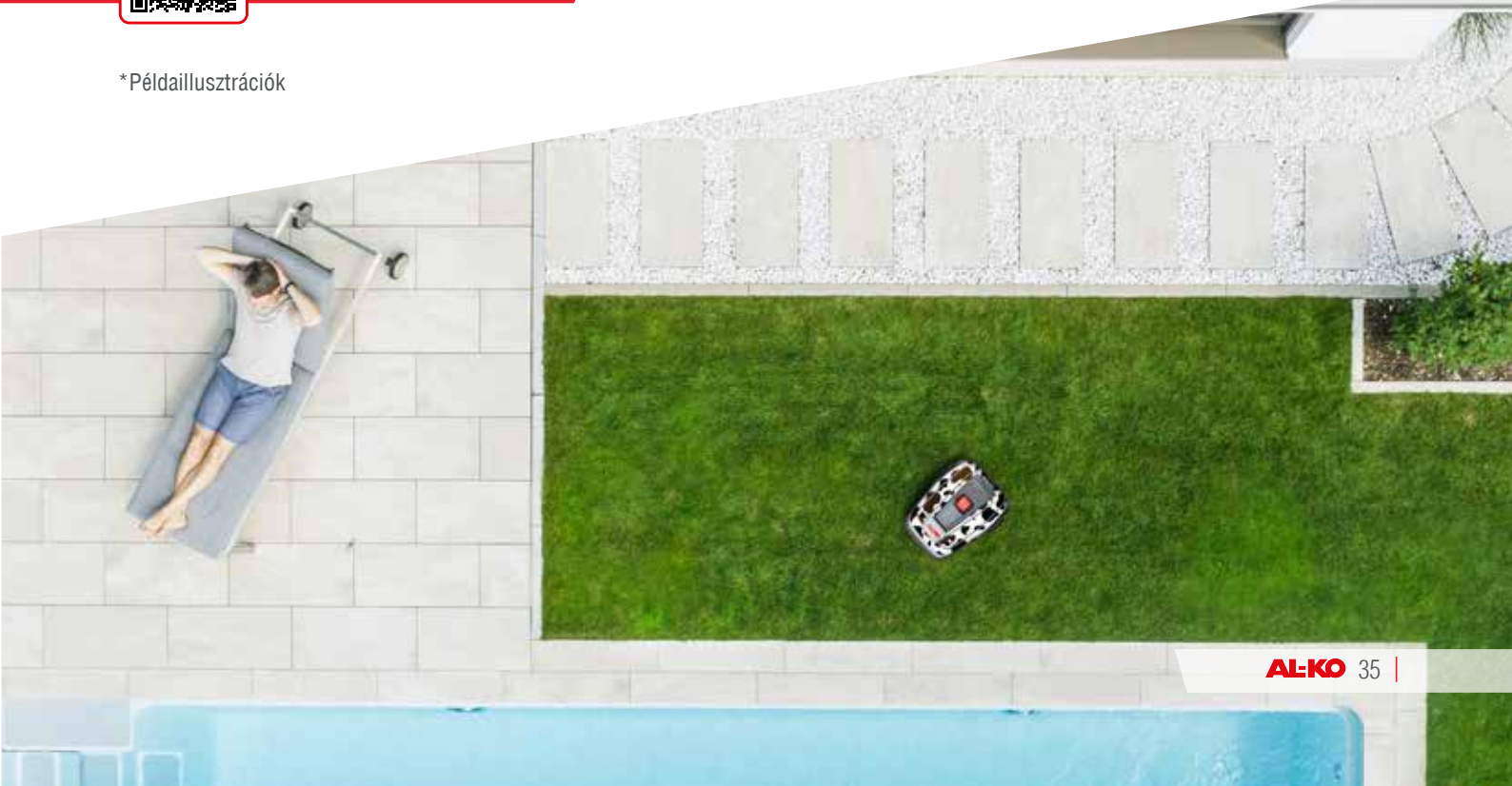



# ÖN PIHEN, AMÍG A ROBOLINHO® DOLGOZIK

MINDEN RÉSZLETÉBEN TÖKÉLETES



## EGYSZERŰ TELEPÍTÉS

Állítsa fel és rögzítse a bázisállomást; a gyepe leszűrt talajszöggekkel fogassa be a határolókábelt; állítsa be a nyírási időket... és már kész is. A határolókábel és a talajszögök benne vannak a szállítási tartalomban.

## SZŰK ÁTJÁRÓK

Kompakt felépítésének és intelligens vezérlésének köszönhetően a Robolinho® robotfűnyírónak a szűk, legalább 60 cm széles átjárók sem jelentenek gondot. Rendszeres nyírással a gyepe mindig szép lesz.

## BORDÁZOTT FUTÓFELÜLET

A két erős hajtómű és a markáns profillal rendelkező kerekek kis fordulókört és kiváló tapadást biztosítanak.





## LEGMAGASABB SZINTŰ BIZTONSÁG

Az öt, egymástól függetlenül működő érzékelő és a kifinomult biztonsági koncepció széles körű üzembiztonságot garantál. A Robolinho® felismeri az akadályokat, és önállóan megkerüli őket.

## KOMPATIBILIS AZ AMAZON ALEXA, AZ IFTTT ÉS AZ AL-KO INTOUCH ALKALMAZÁSSAL

Ellenőrizze, kezelje, konfigurálja kényelmesen a Robolinho®-t az AL-KO inTOUCH alkalmazáson, az Amazon Alexán és az IFTTT-n keresztül, és kapcsolja össze más szolgáltatásokkal és készülékekkel.



## KÉT DUPLA ÉL

A kés váltakozó, jobbra, illetve balra forgásával a kés kétszer annyi ideig marad éles. A kések áthelyezésével az élettartam még egyszer megduplázható. Két tisztítókéscs szabadon tartja a vágóterületet.

## OPTIMÁLIS KAPASZKODÓKÉPESSÉG

Az erős hajtásnak és a bordázott mintával ellátott kereknek köszönhetően a Robolinho® rendkívül jól kapaszkodik. Akár 45%-os emelkedővel is gond nélkül megbirkózik.

## OPTIMÁLIS VÉDELEM

Csökkenő akkumulátortöltöttség esetén a Robolinho® önállóan visszatér a bázisállomásra feltölteni magát. Robotfűnyíró-garázsunkban a robotfűnyíró optimálisan védve van a szélétől és az időjárástól, és szilárd, felhajtható kialakításának köszönhetően mindig hozzáférhető.

## EGYSZERŰ KEZELÉS

Az áttekinthető kezelőfelületen a Robolinho® programozása gyerekjáték. Vagy a Robolinho® robotfűnyíróját az AL-KO inTOUCH Smart Garden alkalmazásunkon vagy az IFTTT szolgáltatáson keresztül is működtetheti.



\*Az Amazon, az Alexa és az összes kapcsolódó logó az Amazon.com, Inc.-nek, illetve kapcsoló vállalkozásainak a védjegyei. Az Alexa-kompatibilis robotfűnyírók listáját a [www.al-ko.com/garden](http://www.al-ko.com/garden) oldalon találhatja meg.

Ennek az eszköznek az Alexa általi támogatása az Alexa országon belüli rendelésre állásától függ. Részletek: [https://www.amazon.com/gp/help/customer/display.html/ref=hp\\_left\\_v4\\_sib?ie=UTF8&nodeId=202206990](https://www.amazon.com/gp/help/customer/display.html/ref=hp_left_v4_sib?ie=UTF8&nodeId=202206990)



# EGYSZERŰEN TELEPÍTHETŐ, HAMAR ÜZEMKÉSZ

ÚT A TELJESEN AUTOMATA  
GYEPÁPOLÁSHOZ



FEDEZZE FEL OKOS ROBOLINHO®  
ROBOTFŰNYÍRÓNKAT!

## ÉJSZAKAI NYUGALOM

Sötétben előbújniak  
tüskéshátú barátaink.  
Óvatosságból inkább  
hagyja a bázisállomáson  
a Robolinho®-t.

## KÁBEL ELHELYEZÉSE

A határolókábel  
elhelyezése a vágási  
terület körül.

## AKADÁLYOK LEKÜZDÉSE

Az akadályokat,  
például a kerti ágyást  
vagy medencét,  
határoló kábellel  
kell körülkeríteni.

## TELEPÍTÉSI SZAKSZERVIZ

Még kényelmesebb a  
telepítés, ha azt a helyi  
telepítési partnerünkkel  
végezteti el.





## SMART GARDENING

A Robolinho® vagy közvetlen WiFi kapcsolaton keresztül csatlakozik az AL-KO inTOUCH alkalmazáshoz, vagy otthoni Wi-Fi-n keresztül csatlakozik az AL-KO Smart Cloud szolgáltatáshoz (internetkapcsolat szükséges). Az AL-KO Smart Cloud szol-

gáltatásán keresztül kapcsolat lehetővé teszi az Ön számára, hogy a világon bárholonnan megfigyelje, konfigurálja és kezelje a Robolinho®-t – akár az AL-KO inTOUCH alkalmazáson, az Amazon Alexán vagy az okos IFTTT felhőszolgáltatáson keresz-

tül. Ezenkívül rendszeres szoftverfrissítésekből is profitálhat, és megoszthatja Robolinho®-ját a családjával, szomszédaival és a kedvenc szakkereskedőjével, hogy a távollétében figyeljenek a Robolinho®-ra vagy támogatást adjanak.

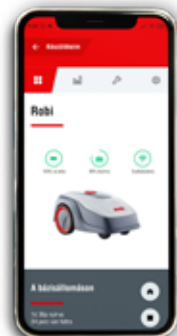

## A MÉHEK VÉDELME

A méhek egyre kevesebb menedéket találnak. Segítse őket azzal, hogy saját helyet biztosít a számukra.

## BÁZISÁLLOMÁS FELÉPÍTÉSE

A bázisállomást időjárás-védett helyre telepítse. Most ez a gyepen kívülre is lehetséges.

## SZŰK ÁTJÁRÓK

A legalább 60 cm-es keskeny folyosókon minden gond nélkül át tud haladni a Robolinho®.

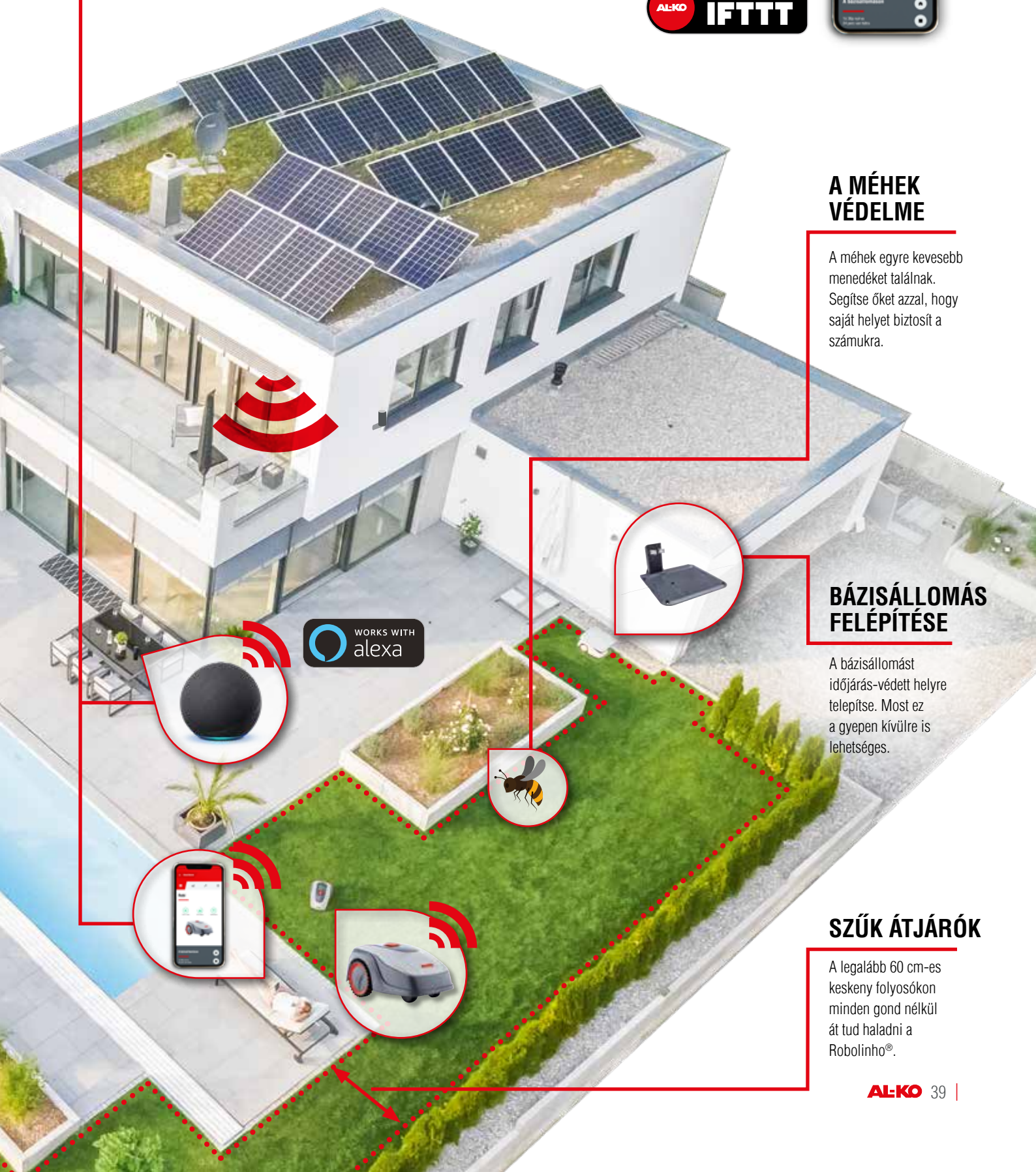

# ROBOLINHO®

engineered in   
**GERMANY**

made in   
**AUSTRIA**

## MODELLEINK ÁTTEKINTÉSE



### ROBOLINHO® 300 E

- Max. 300 m<sup>2</sup> felületművelési teljesítmény\*\*
- Max. 30%-os emelkedő

cikksz. 119 991



### ROBOLINHO® 500 E

- Max. 500 m<sup>2</sup> felületművelési teljesítmény\*\*
- Max. 45%-os emelkedő

cikksz. 119 950



### ROBOLINHO® 500 W

- Max. 500 m<sup>2</sup> felületművelési teljesítmény\*\*
- Max. 45%-os emelkedő
- Kényelmesen, okostelefonon keresztül kezelhető, a vezeték nélküli kapcsolatnak és az inTouch alkalmazásnak köszönhetően

cikksz. 119 925



### ROBOLINHO® 1150 W

- Max. 1000 m<sup>2</sup> felületművelési teljesítmény\*\*
- Max. 45%-os emelkedő
- Kényelmesen, okostelefonon keresztül kezelhető, a vezeték nélküli kapcsolatnak és az inTouch alkalmazásnak köszönhetően

cikksz. 119 965



\* A termék egy német vizsgálati intézménynél és magazinnál díjazott lett és ajánlást kapott.

\*\* A maximális felületművelési teljesítményt adott esetben csökkentheti a kert alakjának bonyolultsága, valamint az esetleges akadályok száma és mérete.



## AZ ÖN ELŐNYEI

- ! Kiegészítő szerelések nélkül megbirkózik a keskeny, de legalább 60 cm széles átjárókkal
- ! Rendkívül csendes, a 60 dB(A) alig hallható
- ! Helytakarékosan a terület szélén leparkolható az oldalsó érintkezésnek köszönhetően
- ! Biztonságos minden helyen a széles körűen alkalmazott érzékelőtechnikának köszönhetően
- ! Profilozott meghajtott kerekeinek köszönhetően akár 45%-os emelkedőkre is képes nagy húzóerővel felkaptatni
- ! Az egyedülálló mulcsoszkócs-rendszernek köszönhetően rendkívül finomra aprított fűnyesedék, ami trágyaként hasznosul
- ! Minden modellnél a telepítési dokumentáció benne van a szállítási tartalomban
- ! A W modellek kompatibilisak az Amazon Alexa, az IFTTT és az AL-KO inTOUCH alkalmazással

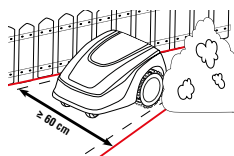

MEGBIRKÓZIK A SZŰK ÁTJÁRÓKKAL

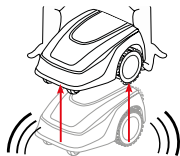

BIZTONSÁGI LEÁLLÁS



HALK ÜZEM

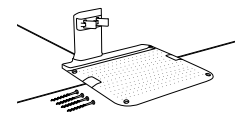

OLDALSÓ ÉRINTKEZÉS

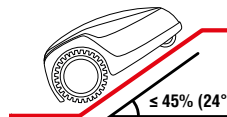

KAPASZKODÓKÉPESSÉG

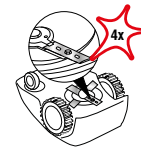

DUPLAKÉSES



FEDEZZE FEL OKOS KERTVILÁGUNKAT!



\*\*\*Az Amazon, az Alexa és az összes kapcsolódó logó az Amazon.com, Inc.-nek, illetve kapcsolt vállalkozásainak a védjegyei.  
Az Alexa-kompatibilis robotfűnyírók listáját a [www.al-ko.com/garden](http://www.al-ko.com/garden) oldalon találhatja meg.  
Ennek az eszköznek az Alexa általi támogatása az Alexa országon belüli rendelkezésre állásától függ.  
Részletek: [https://www.amazon.com/gp/help/customer/display.html/ref=hp\\_left\\_v4\\_sib?ie=UTF8&nodeId=202206990](https://www.amazon.com/gp/help/customer/display.html/ref=hp_left_v4_sib?ie=UTF8&nodeId=202206990)

ROBOTFŰNYÍRÓK	Robolinho® 300 E	Robolinho® 500 E	Robolinho® 500 W	Robolinho® 1150 W
<b>Kategória</b>	<b>EASY</b>	<b>EASY</b>	<b>COMFORT</b>	<b>PREMIUM</b>
<b>Fűfelület** / max. emelkedő</b>	max. 300 m <sup>2</sup> / 30%	max. 500 m <sup>2</sup> / 45%	max. 500 m <sup>2</sup> / 45%	max. 1000 m <sup>2</sup> / 45%
<b>Méret (h x sz x m)</b>	60 x 40 x 29 cm	60 x 40 x 29 cm	60 x 40 x 29 cm	62,5 x 44 x 29 cm
<b>Tömeg</b>	kb. 7,0 kg	kb. 7,6 kg	kb. 7,6 kg	kb. 12,3 kg
<b>Késrendszer</b>	4 duplakéses	4 duplakéses	4 duplakéses	4 duplakéses
<b>Vágásszélesség / magasság</b>	20 cm / 25–55 mm	20 cm / 25–55 mm	20 cm / 25–55 mm	22 cm / 25–55 mm
<b>Belépési pontok</b>	tetszőleges	3	3	3
<b>Teljesítmény</b>	Li-ion 18 V (2,2 Ah)	Li-ion 18 V (2,5 Ah)	Li-ion 18 V (2,5 Ah)	Li-ion 18 V (5 Ah)
<b>Fűnyírási idő / töltési idő</b>	45 perc / 45 perc	55 perc / 50 perc	55 perc / 50 perc	100 perc / 100 perc
<b>Vágószerkezet fordulatszáma</b>	3400 ford./perc	3400 ford./perc	3400 ford./perc	3400 ford./perc
<b>Garantált hangteljesítmény</b>	60 dB(A)	60 dB(A)	60 dB(A)	60 dB(A)
<b>WiFi + Smart Cloud Connect****</b>	–	–	✓	✓
<b>A szállítási készlet tartalma:</b>	1x bázisállomás 90x talajszög 100 m-es hurokvezeték	1x bázisállomás 90x talajszög 130 m-es hurokvezeték	1x bázisállomás 90x talajszög 130 m-es hurokvezeték	1x bázisállomás 180x talajszög 150 m-es hurokvezeték
<b>Cikksz. / EAN kód</b>	119 991 / 400 371 835 6274	119 950 / 400 371 835 6007	119 925 / 400 371 835 5758	119 965 / 400 371 835 6106

\*\*\*\* Az AL-KO inTOUCH alkalmazással összekapcsolva (iOS és Android rendszeren egyaránt elérhető), Amazon Alexa, IFTTT



# ROBOLINHO®

## MEGVÁSÁROLHATÓ TARTOZÉKOK

BÁZISÁLLOMÁS  
TALPLEMEZZEL

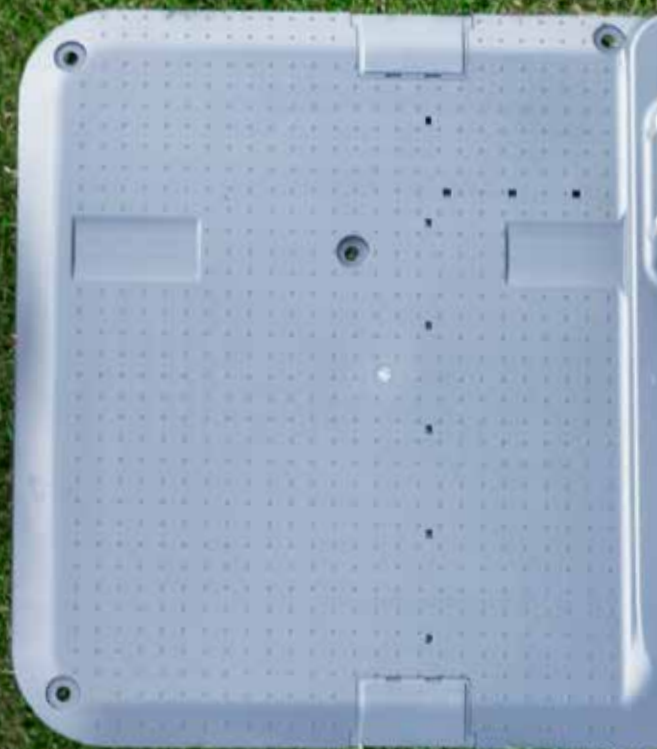

HUROKVEZETÉK



ÚJ: A BÁZISÁLLOMÁS AKÁR A  
GYEPEN KÍVÜL IS TELEPÍTHETŐ



### ROBOTFŰNYÍRÓ-GARÁZS

Az UV-álló műanyag tető optimális védelmet nyújt a Robolinho® robotfűnyírónak az időjárási hatások ellen a töltési és állásidők alatt anélkül, hogy akadályozná a működési folyamatokat. A praktikus, felhajtható szerkezetnek köszönhetően a kezelőfelület könnyen hozzáférhető. A szilárd retesz a tetőt nyitott helyzetben is rögzíti.

Minden Robolinho® modellhez (300 E, 500 E, 500 W és 1150 W), rögzítőszöggel a gyephez való erős rögzítés érdekében.

H x Sz x M: 60 x 57 x 39 cm

cikksz. 119 990

EAN kód 400 371 835 6267

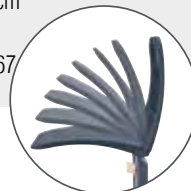

Összehajtás  
funkcióval

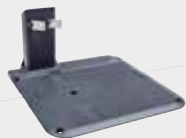

**BÁZISÁLLOMÁS TALPLEMEZZEL**

Az összes Robolinho® robotfűnyíróhoz  
cikksz. 127 516

EAN kód 400 371 805 9571

**KÉSTÁRCSA**

A Robolinho® 300 E, 500 E és 500 W típusúhoz  
cikksz. 127 466

EAN kód 400 371 805 8581

A Robolinho® 1150 W típusúhoz  
cikksz. 127 467

EAN kód 400 371 805 8598

**TALAJSZÖGEK**

90 darab

cikksz. 119 461

EAN kód 400 371 835 1477

**KÁBELJAVÍTÓ KÉSZLET** (6 csatlakozó)

Az összes Robolinho® robotfűnyíróhoz  
cikksz. 127 327

EAN kód 400 371 805 5139

**HUROKVEZETÉK**

150 m

cikksz. 119 462

EAN kód 400 371 835 1484

**MEGERŐSÍTETT HUROKVEZETÉK**

Tekercsben (300 m)

cikksz. 127 335

EAN kód 400 371 805 5924

**PÓTKÉS** (3x2 darab)

Az összes Robolinho® robotfűnyíróhoz  
cikksz. 127 465

EAN kód 400 371 805 8574

**KERÉKBILINCS-KÉSZLET**

Az összes Robolinho® robotfűnyíróhoz  
cikksz. 127 675

EAN kód 400 371 806 3615

ÚJ

**ALACSONY FESZÜLTÉGŰ  
KÁBEL**

Hosszabbító (5 m)

cikksz. 127 676

EAN kód 400 371 806 3622

ÚJ

**TELEPÍTŐKÉSZLET**

1x 150 m-es hurokvezeték

1x 90 db-os talajszöggészlet

5x kábelösszekötő

cikksz. 127 513

EAN kód 400 371 805 9540

**TELEPÍTŐKÉSZLET**

2x 150 m-es hurokvezeték

3x 90 db-os talajszöggészlet

10x kábelösszekötő

cikksz. 127 514

EAN kód 400 371 805 9557



# ERŐGÉPEINK

# A LEGJOBB A GYEP SZÁMÁRA







2INONE function

Klasszikus és bevált – vágás és gyűjtés



3INONE function

Rugalmasan bevethető megoldás a tökéletes pázsit érdekében – kaszáljon, gyűjtse a fűvet és mulcsozzon egyazon eszközzel



4INONE function

A mindent tartalmazó csomag – vágás, gyűjtés, mulcsozás és oldalkidobás

# MAXAIRFLOW-TECHNOLOGY

## TÖKÉLETES LEVEGŐ- ÉS ANYAGÁRAMLÁS



MAXAIRFLOW technology

### A MÉRET A LÉNYEG

Extra magas, extra nagy – ez a MaxAirflow-Technology alapja. Az extra magas acéllemez burkolatnak és az extra nagy kidobócsatornának köszönhetően a levegőáram 42%-kal nagyobb, mint a hagyományos acéllemez burkolatoknál.

Ezáltal a fűnyesedék – a normál fűnyírókkal ellentétben – nem laposan a fűgyűjtő aljára esik, hanem magas röppályán kerül a fűgyűjtőbe. Így a fűgyűjtő hatékonyan, hátulról indulva töltődik anélkül, hogy a kidobócsatorna eltömődne.



### TELI FŰGYŰJTŐ, KEVESEBB SZÜNET

A MaxAirflow-Technology révén a fűnyesedék először a fűgyűjtődoboz hátsó részébe kerül, így az teljesen teletöltődik és ritkábban kell üríteni.



### OPTIMÁLIS FŰGYŰJTÉS

A tökéletesen teli fűgyűjtő a beépített nyelvvel eltávolítja a fűmaradványokat a kidobócsatornából. A fű így optimálisan felvéltre kerül, és kevesebb fűnyesedék marad a gyepen.



### NINCSENEK ZÖLD ÚJJAK

A MaxAirflow-Technology segítségével a magas, nedvdús fű is gond nélkül lenyírható anélkül, hogy csomókban a talajon maradjon vagy eltömítené a kidobócsatornát. Így a kezünk tiszta marad.

# OKOS GOMB

LEGYEN OKOS, ÉS NYOMJA MEG A GOMBOT



FEDEZZE FEL OKOS  
FŰNYÍRÓINKAT!



## ZÖLD FÉNY

Mindkét akku teljesen fel van töltve



## KÉK FÉNY

Az inTOUCH alkalmazással való kapcsolat felállt



## PIROS FÉNY

A töltési állapot kritikus, az akkukat fel kell tölteni



SMART  
GARDEN



Works with  
**IFTTT**

Az Ön AL-KO smart-drive fűnyíróját az AL-KO IFTTT funkciónak köszönhetően egyszerűen összekapcsolhatja más készülékekkel és szolgáltatásokkal, automatizálhatja és – akár web-szolgáltatáson keresztül is – vezérelheti. Legfeljebb három automatikus műveletet határozhat meg a fűnyíró számára.

Az okos gombot ezután a műveletnek megfelelően kell megnyomni (1x az első, 2x a második, 3x a harmadik művelethez).

Például megadhatja, hogy automatikusan elinduljon az öntözőrendszer, amint a fűnyírót bevitte a garázsba. Ehhez mindössze annyit kell tennie, hogy a fűnyírás után megnyomja az okos gombot, és az öntözés el is indul.



# OKOS CSATLAKOZÁS

MINDEN SZEM ELŐTT AZ AL-KO INTOUCH ALKALMAZÁSNAK KÖSZÖNHETŐEN



## PREMIUM

- ✓ MINDKÉT AKKU TÖLTÖTTSÉG-KIJELZŐJE
- ✓ KAPCSOLÓDÁSI ÁLLAPOT
- ✓ KIVÁLASZTOTT VÁGÁSSEBESSÉG
- ✓ A LEGUTÓBBI FŰNYÍRÁS DÁTUMÁNAK KIJELZÉSE
- ✓ TARTOZÉKOK ÉS PÓTALKATRÉSZEK KÖZVETLEN VÁSÁRLÁSÁNAK LEHETŐSÉGE
- ✓ TEVÉKENYSÉGNAPLÓ (FITNESZ-NYOMKÖVETŐ)
- ✓ LEKÜLDÉSES ÉRTEŚÍTÉSEK PROBLÉMÁK ESETÉN

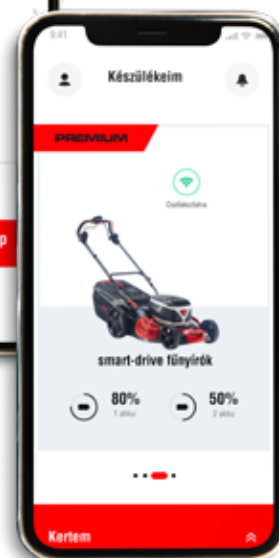

# SMART- DRIVE KEZELŐPANEL



**AL-KO 36 V III**  
**ENERGY FLEX**



# SMART-DRIVE KEZELŐPANEL

| KÉNYELMES VEZÉRLÉS



## TEVÉKENYSÉG- KIJELEZŐK

- ✓ AZ AKKUTÖLTÖTTSÉG KIJELZÉSE
- ✓ CSATLAKOZÁSKIJELZŐ
- ✓ HIBAÜZENETEK

## „SMART DRIVE” FUNKCIÓ

- ✓ A VARIO HAJTÁS KÉNYELMES,  
ELEKTRONIKUS SZABÁLYOZÁSA  
7 FOKOZATBAN  
(kb. 2,5-től max. 4,5 km/h-ig)

## „MAXRUN” FUNKCIÓ

- ✓ AZ ENERGIATAKARÉKOS ÜZEMMÓD  
HOSSZABB ÜZEMIDŐT BIZTOSÍT AZ  
AKKU SZÁMÁRA, EZÁLTAL MAXIMÁLIS  
NYÍRÁSIDŐT TESZ LEHETŐVÉ





## AZ ÖN ELŐNYEI

- | Erős lítiumion-akku és töltő a szállítási tartalomban
- | Az akkumulátor az AL-KO 18 V-os Home and Garden Compatible, az AL-KO Easy Flex, illetve az AL-KO Energy Flex család összes készülékéhez használható
- | Fűgyűjtő beépített töltöttségjelzővel
- | **2INONE** function (vágás, gyűjtés)
- | **3INONE** function (vágás, gyűjtés, mulcsozás)



# AKKUS FŰNYÍRÓK



## MINDEN ELLENŐRZÉS ALATT

Az akku pillanatnyi töltöttségi szintje egy egyszerű gombnyomással leolvasható. A lítiumion-technológiának köszönhetően bármikor gyorsan feltölthető, egy teljes töltés csupán nagyjából másfél órát vesz igénybe.



## BIZTONSÁGOS ÉS EGYSZERŰEN ÁPOLHATÓ

A véletlen elindulás megakadályozása érdekében valamennyi akkus fűnyíró biztonsági kulccsal rendelkezik. A motor csak akkor indul el, ha ez a kulcs benne van és elfordítják. Ezenkívül minden akkus fűnyíró (kivéve 34.8 Li) karbantartásmentes és szénkefe nélküli motorral rendelkezik.



## EGYSZERŰ KEZELHETŐSÉG

A központi vágómagasság-beállításnak köszönhetően pillanatok alatt tökéletes vágási eredményt kap. Egy fogantyú segítségével egyszerűen, minden bonyalom nélkül beállíthatja a megfelelő vágómagasságot.



# AKKUS FÜNYÍRŐK

## EASY-MODELLEK

### EASY-ELŐNYÖK

- | Központi vágómagasság-beállítás
- | Állítható magasságú tolókar
- | Ergonomikus kialakítású, puha fogantyú

ÚJ



ÁRINFÓ

**AL-KO 18V**   
BOSCH HOME AND GARDEN COMPATIBLE

**3.22 Li Easy**

Két akkuval  
és töltővel

- | Akkumulátortartó rekesz akár két akkuhoz is
- | 32 cm-es vágásszélesség
- | 200 m<sup>2</sup> fűfelület
- | Kényelmes dupla kapcsolókengyel a kényelmesebb használathoz
- | Masszív hordozófogantyú
- | LED-es akkutöltöttség-kijelző

cikksz. 113 857



Akkuk és töltők  
▶ 16/17. oldal



ÁRINFÓ

**AL-KO 18V**   
EASY FLEX

**34.8 Li**

Két akkuval  
és töltővel

- | Akkumulátortartó rekesz akár két akkuhoz is
- | 34 cm-es vágásszélesség
- | 150–200 m<sup>2</sup> fűfelület
- | Kényelmes dupla kapcsolókengyel a kényelmesebb használathoz
- | Masszív hordozófogantyú

cikksz. 113 540



Akkuk és töltők  
▶ 18/19. oldal



# AKKUS FÜNYÍRÓK

## EASY-MODELLEK



ÁRINFÓ

**AL-KO 18 V**   
BOSCH HOME AND GARDEN COMPATIBLE

### 3.82 Li Easy

| Akkumulátortartó rekesz akár két akkuhoz is

Két akkuval és töltővel

| 38 cm-es vágásszélesség

| 300 m<sup>2</sup> fűfelület

| Kényelmes dupla kapcsolókengyel a kényelmesebb használathoz

| Masszív hordozófogantyú

| LED-es akkutöltöttség-kijelző

cikksz. 113 842



Akkuk és töltők  
▶ 16/17. oldal



### KÉSZLET AKKUVAL ÉS TÖLTŐVEL

ÚJ

ÚJ

	3.22 Li Easy	34.8 Li	3.82 Li Easy
<b>Kategória</b>	<b>EASY</b>	<b>EASY</b>	<b>EASY</b>
<b>Akku típusa</b>	<b>AL-KO 18 V*</b>	<b>AL-KO 18 V EASY FLEX</b>	<b>AL-KO 18 V*</b>
<b>Vágásszélesség</b>	32 cm	34 cm	38 cm
<b>Max. fűfelület</b>	200 m <sup>2</sup>	150–200 m <sup>2</sup>	300 m <sup>2</sup>
<b>Funkció</b>	<b>2INONE</b> function	<b>2INONE</b> function	<b>2INONE</b> function
<b>Vágómagasság / magasságállítás</b>	20–75 mm / központi, 6 fokozatban	25–75 mm / központi, 6 fokozatban	20–75 mm / központi, 6 fokozatban
<b>Teljesítmény (Li-ion)</b>	2x 18 V = 36 V (40 V max.) 2x 2,5 Ah	2x 18 V = 36 V (40 V max.) 2x 2,5 Ah	2x 18 V = 36 V (40 V max.) 2x 4,0 Ah
<b>Töltési idő (max.)</b>	60 perc akkunként	150 perc	95 perc akkunként
<b>Kerékajtás</b>	–	–	–
<b>Kerék-Ø elől/hátul</b>	155 / 180 mm	140 / 160 mm	155 / 220 mm
<b>Késház</b>	műanyag PP	műanyag PP	műanyag PP
<b>Fűgyűjtő térfogat</b>	35 l	30 l	45 l
<b>Tömeg kb.</b>	11,7 kg	12 kg	11,9 kg
<b>Cikksz. / EAN kód</b>	Nem kapható akkut és töltőt tartalmazó készletben		

### KÉSZLET KÉT AKKUVAL ÉS TÖLTŐVEL

<b>Cikksz. / EAN kód</b>	113 857 / 400 371 806 1628	113 540 / 400 371 805 7584	113 842 / 400 371 806 1475
--------------------------	----------------------------	----------------------------	----------------------------

### AKKUMULÁTOR ÉS TÖLTŐKÉSZÜLÉK NÉLKÜL

<b>Cikksz. / EAN kód</b>	113 903 / 400 371 806 2663	–	113 904 / 400 371 806 2670
--------------------------	----------------------------	---	----------------------------

### PÓTKÉS

<b>Cikksz. / EAN kód</b>	114 010 / 400 371 806 3462	113 632 / 400 371 805 8802	114 011 / 400 371 806 3479
--------------------------	----------------------------	----------------------------	----------------------------





ÁRINFÓ

## AL-KO 36 V III ENERGY FLEX

42.9 Li

Akkumulátor és töltővel

- | 42 cm-es vágásszélesség
- | 400 m<sup>2</sup> fűfelület
- | Stabil elülső hordozófogantyú
- | Ergonomikus kapcsolókengyel habszivacsos burkolattal

cikksz. 113 694



ÁRINFÓ

## AL-KO 36 V III ENERGY FLEX

42.9 Li SP

Akkumulátor és töltővel

- | 42 cm-es vágásszélesség
- | 400 m<sup>2</sup> fűfelület
- | Stabil elülső hordozófogantyú
- | Ergonomikus kapcsolókengyel habszivacsos burkolattal
- | Hátsókerék-meghajtás, 1 sebességes

cikksz. 113 695



42.9 Li	42.9 Li SP	46.9 Li SP
<b>EASY</b>	<b>EASY</b>	<b>EASY</b>
<b>AL-KO 36 V ENERGY FLEX</b>	<b>AL-KO 36 V ENERGY FLEX</b>	<b>AL-KO 36 V ENERGY FLEX</b>
42 cm	42 cm	46 cm
400 m <sup>2</sup>	400 m <sup>2</sup>	500 m <sup>2</sup>
<b>2INONE</b> function	<b>2INONE</b> function	<b>3INONE</b> function
30–75 mm / központi, 7 fokozatban	30–75 mm / központi, 7 fokozatban	30–75 mm / központi, 7 fokozatban
36 V (40 V max.) 4,0 Ah	36 V (40 V max.) 4,0 Ah	36 V (40 V max.) 4,0 Ah
90 perc	90 perc	90 perc
–	1 sebességes	1 sebességes
175 / 200 mm	178 / 210 mm	200 / 280 mm
acéllemez	acéllemez	acéllemez
60 l	60 l	60 l
23 kg	23 kg	26 kg
113 694 / 400 371 805 9595	113 695 / 400 371 805 9601	113 714 / 400 371 806 0218

Nem kapható két akkut és töltőt tartalmazó készletben

113 688 / 400 371 805 9311	113 689 / 400 371 805 9328	113 690 / 400 371 805 9335
113 722 / 400 371 806 0379	113 722 / 400 371 806 0379	113 723 / 400 371 806 0386

Akkuk és töltő  
▶ 20/21. oldal



ÁRINFÓ

## AL-KO 36 V III ENERGY FLEX

46.9 Li SP

Akkumulátor és töltővel

- | 46 cm-es vágásszélesség
- | 500 m<sup>2</sup> fűfelület
- | Stabil elülső hordozófogantyú
- | Ergonomikus kapcsolókengyel
- | XXL-es hátsó kerekek
- | Hátsókerék-meghajtás, 1 sebességes

cikksz. 113 714



\* A terméket egy német vizsgálati intézménynek és magazinunk díjazták és ajánlást kapott.



# KÖRNYEZETBARÁT ÉS HALK A KERTBEN

MAXIMÁLIS AKKUTELJESÍTMÉNY  
AL-KO 46.2 LI SP-W



Nincs memória-  
effektus

7



A vágómagasság  
beállításai



Masszív  
ház





## Tartós energia

Az AL-KO Energy Flex lítiumion-akku választás szerint 4 Ah vagy 5 Ah változatban kapható.

A memóriaeffektus kihagyásával az AL-KO Energy Flex lítiumion-akkuk hosszú élettartammal rendelkeznek. Az akku töltöttségjelzője mutatja, hogy mikor kell újra feltölteni az akkumulátort.

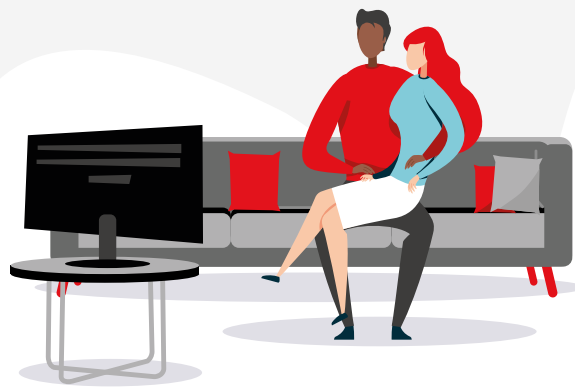
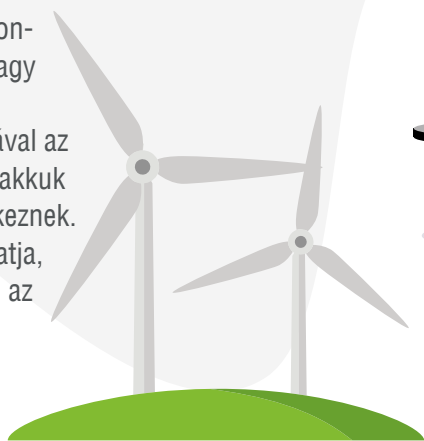

## Kényelmes feltöltés

Az akku egyszeri teljes feltöltése annyi ideig tart, mint egy jó film vagy a kedvenc tévéműsora két része. Kényeztesse magát egy kis szünettel!

## Okos gomb

Az AL-KO smart-drive fűnyírókkal akár három egyéni forgatókönyv is megadható az IFTTT-rutinok segítségével. Így pl. a házban a légkondicionáló munkavégzés utáni bekapcsolásához egyszerűen elegendő megnyomni az okos gombot.



## Okos csatlakozás

Az AL-KO inTOUCH Smart Garden alkalmazáshoz való csatlakozásnak köszönhetően kényelmesen megtekintheti többek között az akkutöltöttség-kijelzőt vagy a vágássebességet, valamint probléma esetén leküldéses értesítéseket kaphat.



Big wheels  
keep on  
turning

## XXL hátsó kerekek

a golyós csapágyazású kerekek biztosítják a gyepekímélő fűnyírást.

AL-KO  
in TOUCH



## Sokoldalúan használható akku

Legyen szó bár fűnyírásról, sövényvágásról vagy őszi lombfúvásról, az AL-KO Energy Flex családdal mindehhez csak egyetlen akkura van szükség. Ebben az a legjobb, hogy a fűnyíró szállítási tartalma eleve tartalmaz egy akkut és egy töltőt. Így jutányosan, külön akkumulátor nélkül vásárolhatja meg további AL-KO Energy Flex akkus készülékeit.



## Könnyed nyírás

Az akkus fűnyírók egyesítik a klasszikus benzines fűnyírók előnyeit az elektromos készülékek csendes és emissziómentes működésével – mindezt zavaró kábel nélkül. A tökéletes kombináció!

## Az Ön kertjéhez tervezve

Az akár 46 cm-es vágásszélesség maximális hatékonyságú munkavégzést tesz lehetővé, nagy fűfelületeken.



# AKKUS FÜNYÍRÓK

## COMFORT-MODELLEK

### COMFORT-ELŐNYÖK

- | Központi vágómagasság-beállítás
- | Állítható magasságú tolókar
- | Ergonomikus kialakítású, puha fogantyú

ÚJ



ÁRINFÓ

**AL-KO 18V**   
BOSCH HOME AND GARDEN COMPATIBLE

### 38.2 Li Comfort

- | Akkumulátortartó rekesz akár két akkuhoz is
- | 38 cm-es vágásszélesség
- | 300 m<sup>2</sup> fűfelület
- | LED-es akkutöltöttség-kijelző
- | Kényelmes dupla kapcsoló a kényelmesebb használathoz
- | A helytakarékos tárolás érdekében függőlegesen állítható
- | XXL-es hátsó kerekek

Két akkuval és töltővel

COMFORT

cikksz. 113 843

Akkuk és töltők  
▶ 16/17. oldal







ÁRINFÓ

**AL-KO 36 V III+**  
ENERGY FLEX**Moweo 42.0 Li**

- | 42 cm-es vágásszélesség
- | 400 m<sup>2</sup> fűfelület
- | Golyós csapágyazású kerekek
- | Ergonomikus kapcsolókengyel

Akkuval  
és töltővel

cikksz. 119 933



ÁRINFÓ

**AL-KO 36 V III+**  
ENERGY FLEX**Moweo 42.1 Li SP**

- | 42 cm-es vágásszélesség
- | 400 m<sup>2</sup> fűfelület
- | Golyós csapágyazású kerekek
- | Ergonomikus kapcsolókengyel
- | Hátsókerék-meghajtás, 1 sebességes

Akkuval  
és töltővel

cikksz. 119 992



ÚJ



ÁRINFÓ

**AL-KO 36 V III+**  
ENERGY FLEX**42,2 Li**Egy vagy két akkuval  
és töltővel kapható

- | Akkumulátortartó rekesz akár két akkuhoz is
- | 42 cm-es vágásszélesség
- | Max. 800 m<sup>2</sup> fűfelületig
- | „Kiegyensúlyozott kisülés” funkcióval a maximálisan hosszú üzemi időért
- | Kényelmes kapcsolókengyel
- | Robusztus acéllemez burkolat

cikksz. 119 977



ÁRINFÓ

**AL-KO 36 V III+**  
ENERGY FLEX**Moweo 46.0 Li SP**

- | 46 cm-es vágásszélesség
- | 500 m<sup>2</sup> fűfelület
- | Ergonomikus kapcsolókengyel
- | Golyós csapágyazású, XXL-es hátsó kerekek
- | Hátsókerék-meghajtás, 1 sebességes

Akkuval  
és töltővel

cikksz. 119 934

Akkuk és töltő  
▶ 20/21. oldal

# COMFORT-MODELLEK



ÁRINFÓ

## AL-KO 36 V III+ ENERGY FLEX

46.2 Li SP

Egy vagy két akkuval és töltővel kapható

- Akkumulátortartó rekesz akár két akkuhoz is
- 46 cm-es vágásszélesség
- Max. 800 m<sup>2</sup> fűfelületig
- „Kiegyensúlyozott kisülés” funkcióval a maximálisan hosszú üzemi időért
- 1 sebességes kerékajátás
- Kényelmes kapcsolókengyel
- Robosztus acéllemez burkolat

cikksz. 119 978

COMFORT



Akkuk és töltő  
▶ 20/21. oldal

MAX AIRFLOW  
technology



ÚJ

### KÉSZLET AKKUVAL ÉS TÖLTŐVEL

38.2 Li Comfort

Kategória	<b>COMFORT</b>
Akku típusa	<b>AL-KO 18 V*</b>
Vágásszélesség	38 cm
Max. fűfelület	300 m <sup>2</sup>
Funkció	<b>3INONE</b> function
Vágómagasság / magasságállítás	20–75 mm / központi, 6 fokozatban
Teljesítmény (Li-ion)	2x 18 V = 36 V (40 V max.) 2x 4,0 Ah
Töltési idő (max.)	95 perc akkunként
Kerékajátás	–
Kerék- $\sigma$ elől/hátul	155 / 220 mm
Késház	műanyag PP
Fűgyűjtő térfogat	45 l
Tömeg kb.	13,7 kg
Mulcsozó funkció	✓
Okos csatlakozás	–
Cikksz. / EAN kód	Nem kapható akkut és töltőt tartalmazó készletben

### KÉSZLET KÉT AKKUVAL ÉS TÖLTŐVEL

Cikksz. / EAN kód 113 843 / 400 371 806 1482

### AKKUMULÁTOR ÉS TÖLTŐKÉSZÜLÉK NÉLKÜL

Cikksz. / EAN kód 113 905 / 400 371 806 2687

### PÓTKÉS

Cikksz. / EAN kód 114 011 / 400 371 806 3479

OKOS

ÚJ



ÁRINFÓ

## AL-KO 36 V III+ ENERGY FLEX

46.2 Li SP-W

Egy vagy két akkuval és töltővel kapható

- Akkumulátortartó rekesz akár két akkuhoz is
- 46 cm-es vágásszélesség
- Max. 800 m<sup>2</sup> fűfelületig
- „Kiegyensúlyozott kisülés” funkcióval a maximálisan hosszú üzemi időért
- Okos gombbal
- 1 sebességes kerékajátás
- Kényelmes kapcsolókengyel
- Robosztus acéllemez burkolat

cikksz. 119 979

COMFORT





# AL-KO 36 V III

ENERGY FLEX

## KIEGYENSÚLYOZOTT KISÜLÉSŰ RENDSZER

Az AL-KO Energy Flex akkus fűnyíró választás szerint egy vagy két akkuval is működtethető. Két akkumulátor használata esetén természetesen az üzemidő is megnő. A „kiegyensúlyozott kisülésű rendszer” gondoskodik arról, hogy az akkuk kíméletes módon merüljenek, ezáltal hosszú élettartamúak legyenek.

## MINDKÉT AKKU SZINKRONIZÁLT MERÍTÉSE

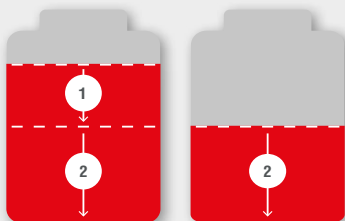

Akkumulátortartó rekesz akár két, „kiegyensúlyozott kisülésű rendszerű” akkuhoz, a maximális üzemidő, a kíméletes akkumerülés és a hosszú élettartam érdekében.



		ÚJ		ÚJ	ÚJ
Moweo 42.0 Li	Moweo 42.1 Li SP	42,2 Li	Moweo 46.0 Li SP	46.2 Li SP	46.2 Li SP-W
<b>COMFORT</b>	<b>COMFORT</b>	<b>COMFORT</b>	<b>COMFORT</b>	<b>COMFORT</b>	<b>COMFORT</b>
<b>AL-KO 36 V ENERGY FLEX</b>	<b>AL-KO 36 V ENERGY FLEX</b>	<b>AL-KO 36 V ENERGY FLEX</b>	<b>AL-KO 36 V ENERGY FLEX</b>	<b>AL-KO 36 V ENERGY FLEX</b>	<b>AL-KO 36 V ENERGY FLEX</b>
42 cm	42 cm	42 cm	46 cm	46 cm	46 cm
400 m <sup>2</sup>	400 m <sup>2</sup>	400 m <sup>2</sup> –800 m <sup>2</sup>	500 m <sup>2</sup>	400 m <sup>2</sup> –800 m <sup>2</sup>	400 m <sup>2</sup> –800 m <sup>2</sup>
<b>2INONE</b> function	<b>2INONE</b> function	<b>2INONE</b> function	<b>3INONE</b> function	<b>3INONE</b> function	<b>3INONE</b> function
30–75 mm / központi, 7 fokozatban	30–75 mm / központi, 7 fokozatban	25–75 mm / központi, 7 fokozatban	30–75 mm / központi, 7 fokozatban	30–80 mm / központi, 7 fokozatban	30–80 mm / központi, 7 fokozatban
36 V (40 V max.) 4,0 Ah	36 V (40 V max.) 5,0 Ah	36 V (40 V max.) 4,0 Ah	36 V (40 V max.) 5,0 Ah	36 V (40 V max.) 4,0 Ah	36 V (40 V max.) 4,0 Ah
90 perc	120 perc	90 perc akkunként	120 perc	90 perc akkunként	90 perc akkunként
–	1 sebességes	–	1 sebességes	1 sebességes	1 sebességes
180 / 205 mm, golyócsapágyazott	180 / 225 mm, golyócsapágyazott	180 / 205 mm, golyócsapágyazott	200 / 280 mm, golyócsapágyazott	200 / 280 mm, golyócsapágyazott	200 / 280 mm, golyócsapágyazott
acéllemez	acéllemez	acéllemez	acéllemez	acéllemez	acéllemez
65 l	65 l	65 l	70 l	70 l	70 l
23,7 kg	25,8 kg	24 kg	31,2 kg	29,8 kg	29,8 kg
–	–	–	✓	✓	✓
–	–	–	–	–	✓
119 933 / 400 371 835 5833	119 992 / 400 371 835 6281	119 977 / 400 371 835 6212	119 934 / 400 371 835 5840	119 978 / 400 371 835 6229	119 979 / 400 371 835 6236

–	–	123 009 / 400 371 835 6496	–	123 010 / 400 371 835 6502	123 011 / 400 371 835 6519
---	---	-------------------------------	---	-------------------------------	-------------------------------

Csak akkut és töltőt tartalmazó készletben kapható

113 347 / 400 371 805 5658	113 347 / 400 371 805 5658	113 347 / 400 371 805 5658	113 348 / 400 371 805 5665	113 348 / 400 371 805 5665	113 348 / 400 371 805 5665
-------------------------------	-------------------------------	-------------------------------	-------------------------------	-------------------------------	-------------------------------

# AKKUS FÜNYÍRŐK

## PRÉMIUM MODELLEK

OKOS + KEZELŐPANEL

ÚJ



ÁRINFÓ

**AL-KO 18V III**  
BOSCH HOME AND GARDEN COMPATIBLE

**382 Li Premium**

Két akkuval és  
gyorstöltővel

- | Akkumulátortartó rekesz akár két akkuhoz is
- | 38 cm-es vágásszélesség
- | 400 m<sup>2</sup> fűfelület
- | Kényelmes dupla kapcsoló a kényelmesebb használatához
- | „maxRun” kezelőpanel LED-es akkutöltöttség-kijelzővel és Eco-üzemmóddal
- | Teleszkópos tolókkal

cikksz. 113 844



PREMIUM

**MAX AIRFLOW**  
technology



Minden MaxAirflow-szimbólummal  
ellátott modellnél

Akkuk és töltők  
▶ 20/21. oldal

OKOS + KEZELŐPANEL

ÚJ



ÁRINFÓ

**AL-KO 36V III**  
ENERGY FLEX

**512 Li VS-W**

Egy vagy két akkuval  
és töltővel kapható

- | Akkumulátortartó rekesz akár két akkuhoz is
- | 51 cm-es vágásszélesség
- | Max. 1000 m<sup>2</sup> fűfelületig
- | „Kiegyensúlyozott kisülés” funkcióval a maximálisan hosszú üzemidőért
- | Okos gombbal
- | „maxRun” kezelőpanel LED-es akkutöltöttség-kijelzővel, Eco-üzemmóddal és elektromos vezérlésű menethajtással
- | Kényelmes kapcsolókengyel
- | Elektr. Vario hajtás

cikksz. 119 980

PREMIUM

Akkuk és töltő  
▶ 20/21. oldal







KÉSZLET AKKU- VAL ÉS TÖLTŐVEL	382 Li Premium	512 Li VS-W
Kategória	<b>PREMIUM</b>	<b>PREMIUM</b>
Akku típusa	AL-KO 18 V*	AL-KO 36 V ENERGY FLEX
Vágásszélesség	38 cm	51 cm
Max. fűfelület	400 m <sup>2</sup>	500 m <sup>2</sup> –1000 m <sup>2</sup>
Funkció	<b>3INONE</b> function	<b>4INONE</b> function
Vágómagasság / magasságállítás	20–75 mm / központi, 6 fokozatban	30–80 mm / központi, 7 fokozatban
Teljesítmény (Li-ion)	2x 18 V = 36 V (40 V max.) 2x 5,0 Ah	36 V (40 V max.) 5,0 Ah
Töltési idő (max.)	46 perc akkunként	120 perc akkunként
Kerékajtás	–	Vario Speed
Kerék- $\varnothing$ elől/hátul	155 / 220 mm	200 / 280 mm, golyóscsapágyazott
Késház	műanyag PP	acéllemez
Fűgyűjtő térfogat	45 l	70 l
Tömeg kb.	13,8 kg	32 kg
Mulcsozó funkció	✓	✓
Oldalkidobás	–	✓
Smart-Connect / kezelőpanel	– / ✓	✓ / ✓
Cikksz. / EAN kód	Nem kapható akkut és töltőt tartalmazó készletben	119 980 / 400 371 835 6243

KÉSZLET KÉT AKKUVAL ÉS TÖLTŐVEL		
Cikksz. / EAN kód	113 844 / 400 371 806 1499	123 012 / 400 371 835 6526

AKKUMULÁTOR ÉS TÖLTŐKÉSZÜLÉK NÉLKÜL		
Cikksz. / EAN kód	113 906 / 400 371 806 2694	–

PÓT KÉS		
Cikksz. / EAN kód	114 011 / 400 371 806 3479	113 979 / 400 371 806 3370







# ELEKTROMOS FÜNYÍRÓK



## KIS TÖMEG

A hordozófogantyúnak és a készülék csekély tömegének köszönhetően a 3.22 SE és a 3.82 SE típusok könnyen szállíthatók. Az összezsukható tolókar-nak köszönhetően a tárolásuk is helyta-karékosan megoldható.



## SZEGÉLYHEZ KÖZELI NYÍRÁS

A különleges házkialakításnak köszönhetően a kerekek nem érnek a kesházon túl, a falak mentén történő fűnyírás nem jelenthet gondot.



## TÖKÉLETESEN ÁTGONDOLT

Az aerodinamikus légáramlású fűgyűjtő, a nagy nyílás és a praktikus hordozófogantyú egyszerű és maradéktalan leürítést tesz lehetővé.



## AZ ÖN ELŐNYEI

- | Könnyű és könnyen kezelhető
- | XL-/XXL-es abroncsok a kényelmes használathoz
- | Fűgyűjtő beépített töltöttségjelzővel
- | **2INONE** function (vágás, gyűjtés)
- | **3INONE** function (vágás, gyűjtés, mulcsozás)



## EASY-MODELLEK



ÁRINFÓ

## Classic 3.22 SE

- | 32 cm-es vágásszélesség
- | 250 m<sup>2</sup> fűfelület
- | Kis tömeg: csupán 9,5 kg-ot nyom
- | 37 l-es fűgyűjtő extra hosszú doboznyelvel
- | Könnyű, műanyag ház
- | Stabil hordozófogantyú

cikksz. 112 805



ÁRINFÓ

## 3.22 E Easy

- | 32 cm-es vágásszélesség
- | 250 m<sup>2</sup> fűfelület
- | 35 l-es fűgyűjtő
- | Könnyű, műanyag ház
- | Stabil hordozófogantyú

cikksz. 113 849



ÚJ



## EASY ELŐNYÖK

- | Biztosítókengyel-kapcsoló kábeltehermentesítővel
- | Kényelmes hordozófogantyú és hordozómélyedés a ház elülső oldalán
- | Könnyű és fordulékony



ÁRINFÓ

### Classic 3.82 SE

- | 38 cm-es vágásszélesség
- | 500 m<sup>2</sup> fűfelület
- | Kis tömeg: csupán 12 kg-ot nyom
- | 37 l-es fűgyűjtő extra hosszú doboznyelvel
- | Könnyű, műanyag ház
- | Stabil hordozófogantyú

cikksz. 112 856



## EASY-MODELLEK



ELEKTROMOS FŰNYÍRÓK	ÚJ		ÚJ	
	Classic 3.22 SE	3.22 E Easy	Classic 3.82 SE	3.82 E Easy
Kategória	<b>EASY</b>	<b>EASY</b>	<b>EASY</b>	<b>EASY</b>
Vágásszélesség	32 cm	32 cm	38 cm	38 cm
Max. fűfelület	250 m <sup>2</sup>	250 m <sup>2</sup>	500 m <sup>2</sup>	500 m <sup>2</sup>
Funkció	<b>2INONE</b> function	<b>2INONE</b> function	<b>2INONE</b> function	<b>2INONE</b> function
Vágómagasság / vágómagasság-beállítás	20–60 mm / Tengelykerék, 3 fokozat	20–75 mm / központi, 6 fokozatban	20–60 mm / Tengelykerék, 3 fokozat	20–75 mm / központi, 6 fokozatban
Teljesítmény	1000 W	1200 W	1400 W	1600 W
Kerék-Ø elől/hátul	140 / 140 mm	155 / 180 mm	140 / 160 mm	155 / 220 mm
Késház	műanyag PP	műanyag PP	műanyag PP	műanyag PP
Fűgyűjtő térfogat	30 l	35 l	37 l	45 l
Tömeg kb.	9,5 kg	11 kg	12 kg	13,3 kg
Mulcszó funkció	–	–	–	–
Cikksz. / EAN kód	112 805 / 400 371 804 2382	113 849 / 400 371 806 1543	112 856 / 400 371 804 3587	113 850 / 400 371 806 1550

PÓT KÉS				
Cikksz. / EAN kód	112 806 / 400 371 804 2405	114 009 / 400 371 806 3455	112 881 / 400 371 804 3877	114 011 / 400 371 806 3479





ÁRINFÓ

### 3.82 E Easy

| 38 cm-es vágásszélesség

| 500 m<sup>2</sup> fűfelület

| Kényelmes dupla kapcsolókengyel a kényelmesebb használathoz

| Masszív hordozófogantyú

cikksz. 113 850

ÚJ



EASY





## COMFORT ELŐNYÖK

- | Központi vágómagasság-beállítás
- | Állítható magasságú tolókar
- | Ergonomikus kialakítású, puha fogantyú



## EGYSZERŰ SZÁLLÍTÁS

A beépített hordozófogantyú egyszerű szállítást tesz lehetővé. A fűgyűjtő könnyen levehető, a fűnyíró az összecuszkható tolókaroknak köszönhetően a gyorsan és helytakarékosan tárolható.



# ELEKTROMOS FŰNYÍRÓK

## COMFORT-MODELLEK



ÁRINFÓ

### 32.2 E Comfort

- | 32 cm-es vágásszélesség
- | 250 m<sup>2</sup> fűfelület
- | Kényelmes dupla kapcsoló a kényelmesebb használathoz
- | 35 l-es fűgyűjtő doboznyelvel
- | Stabil hordozófogantyú

cikksz. 113 851

ÚJ



COMFORT



ÁRINFÓ

### 38.2 E Comfort

- | 38 cm-es vágásszélesség
- | 500 m<sup>2</sup> fűfelület
- | 45 l-es fűgyűjtő doboznyelvel
- | A helytakarékos tárolás érdekében függőlegesen állítható
- | XXL-es hátsó kerekek
- | Mulcsozóékkal

cikksz. 113 852

ÚJ



COMFORT





ÁRINFÓ

**46.4 E Comfort**

- | 46 cm-es vágásszélesség
- | 900 m<sup>2</sup> fűfelület
- | 65 l-es fűgyűjtő
- | Robusztus acéllemez burkolat
- | XXL-es hátsó kerekek
- | Stabil hordozófogantyú
- | Mulcsozóékkal
- | **3INONE** function

cikksz. 113 103

**COMFORT****MULCSOZÁS IGÉNY SZERINT**

Szerszám nélkül helyezze be a mulcsozó éket, hogy a finom fűnyeséket természetes tápként bedolgozza a gyepebe (46.4 E Comfort ,38.2E Comfort).



ÚJ

ÚJ

ELEKTROMOS FÚNYÍRÓK	32.2 E Comfort	38.2 E Comfort	46.4 E Comfort
Kategória	<b>COMFORT</b>	<b>COMFORT</b>	<b>COMFORT</b>
Vágásszélesség	32 cm	38 cm	46 cm
Max. fűfelület	250 m <sup>2</sup>	500 m <sup>2</sup>	900 m <sup>2</sup>
Funkció	<b>2INONE</b> function	<b>3INONE</b> function	<b>3INONE</b> function
Vágómagasság / vágómagasság-beállítás	20–75 mm / központi, 6 fokozatban	20–75 mm / központi, 6 fokozatban	30–75 mm / központi, 7 fokozatban
Teljesítmény	1 200 W	1 600 W	1 600 W
Kerék-Ø elől/hátul	155 / 180 mm	155 / 220 mm	200 / 280 mm, golyóscsapágyazott
Késház	műanyag PP	műanyag PP	acéllemez
Fűgyűjtő térfogat	35 l	45 l	65 l
Tömeg kb.	11,4 kg	13,7 kg	29,5 kg
Mulcsozó funkció	–	✓	✓
Cikksz. / EAN kód	113 851 / 400 371 806 1567	113 852 / 400 371 806 1574	113 103 / 400 371 804 7691

**PÓT KÉS**

Cikksz. / EAN kód	114 009 / 400 371 806 3455	114 011 / 400 371 806 3479	113 057 / 400 371 804 7271
-------------------	----------------------------	----------------------------	----------------------------

► A teljes árlistára mutató QR-kódot lásd **3. oldal**

engineered in   
**GERMANY**

 made in  
**AUSTRIA**

## AZ ÖN ELŐNYEI

- | Robusztus acéllemez burkolat
- | Hosszú élettartamú motorok
- | **2INONE** function (vágás, gyűjtés)
- | **3INONE** function (vágás, gyűjtés, mulcsozás)
- | **4INONE** function (vágás, gyűjtés, mulcsozás, oldalkidobás)



# BENZINMOTOROS FÜNYÍRÓK



## KÉNYELMES MAGASSÁGÁLLÍTÁS

A központi vágómagasság-beállítással minden modell gyorsan beállítható a kívánt vágómagasságra.



## KÖNNYŰ HALADÁS

Az AL-KO benzinmotoros fűnyírók abroncsai kímélik a gyepet és optimális munkavégzést tesznek lehetővé. Az XL-es/XLL-es hátsó kerekek hajtása továbbá kiváló húzóerőt biztosít a gyepen.



## A LEGJOBB EREDMÉNY

Függetlenül attól, hogy vágást és gyűjtést, mulcsozást, vagy oldalkidobást szeretne-e: Innovatív késházaink a legjobb gyepápolási eredményeket biztosítják Önnek. Tartozékaink széles választéka minden igényt kielégítő megoldást kínál.



# INNOVATÍV ÖNINDÍTÓ

A BENZINMOTOROS FÚNYÍRÓ KÉNYELMES INDÍTÁSA KULCS ELFORDÍTÁSÁVAL

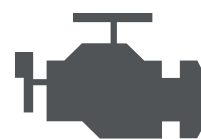

**AL-KO**



## ÖNINDÍTÁSI TECHNOLÓGIA\*

Gyors, biztonságos és fáradtság nélküli indítás. Egy kisebb, jól kézre álló lítiumion-akku elegendő energiaforrás az indításhoz. Ez a korábban használatos ólomzselés akkukkal összevetve nemcsak a fűnyíró tömegét csökkenti, hanem az új technológia a kezelés és töltés folyamatát is sokkal kényelmesebbé teszi.



A rendkívül nagy akkukapacitásnak köszönhetően egyetlen akkutöltéssel akár 200 indítás is lehetséges (ez nagyjából egy fűnyírási szezonnak felel meg). A külső töltővel csupán 10 perc utántöltés után 20 újabb indítás lehetséges.

A Briggs & Stratton motorgenerációja az Instart-Technology, az AL-KO Pro motorok pedig az E-Start Technology technológiát használják.

\*Nem minden fűnyírómodellnél



## NINCS TÖBBÉ OLAJCSERE

Innovatív felépítésüknek és az optimalizált léghűtésnek köszönhetően a Briggs & Stratton Exi és Instart motorok lényegesen kevesebb olajat fogyasztanak, mint a hasonló 4 ütemű motorok. Ráadásul a kisebb mértékű felmelegedés következtében az olaj kenési tulajdonságai tovább megmaradnak, így a csere helyett elegendő az utántöltés.



## BIZTONSÁGOS ÉS GYORS INDÍTÁS

Ha a lítiumion-akku fel van töltve és csatlakoztatták, akkor már csak a kulcsot kell elfordítani ahhoz, hogy a motor beinduljon. A motor első, fárasztó berántása már a múlté, és az önindítóval a fűgyűjtőkosár ürítése utáni újraindítás is gyerekjáték.



## KOMPAKT ERŐGÉP

Kicsi, de erős – ezzel jellemezhető a legjobban a motorra szerelt akku. Ráadásul nagyon könnyen kivehető és visszatéhető (a B&S 475 iSi motor akkumulátora fixen beépített). Az akku hosszabb töltéskihagyás után is (pl. a téli időszakban) tetszőlegesen és gyakran néhány perc alatt feltölthető.

# BENZINMOTOROS FŰNYÍRÓK

## | EASY-MODELLEK



ÁRINFÓ

### Easy 4.20 P-S

- | 42 cm-es vágásszélesség
- | Akár 800 m<sup>2</sup> fűfelületig
- | 50 l-es fűgyűjtő

cikksz. 113 794



EASY



ÁRINFÓ

### Easy 4.60 SP-S

- | 46 cm-es vágásszélesség
- | Akár 1400 m<sup>2</sup> fűfelületig
- | 60 l-es fűgyűjtő
- | Hátsókerék-meghajtás, 1 sebességes

cikksz. 113 795



EASY



ÁRINFÓ

### Easy 5.10 SP-S

- | 51 cm-es vágásszélesség
- | Akár 1800 m<sup>2</sup> fűfelületig
- | 60 l-es fűgyűjtő
- | Hátsókerék-meghajtás, 1 sebességes
- | Beépített oldalkidobás

**4INONE**function

cikksz. 113 796



EASY



**4INONE**  
function

- | Nyírás
- | Gyűjtés
- | Mulcsozás
- | Oldalkidobás





## EASY ELŐNYÖK

- | Az aerodinamikus alakú ház optimális nyíró- és fűgyűjtő tulajdonságokat biztosít
- | Elülső hordozófogantyú a kényelmes szállításhoz\*
- | minőségi acéllemez burkolat
- | Kerékhajtás\*
- | Primer szivattal ellátott OHV motor a könnyű indításhoz
- | Központi vágómagasság-beállítás

\*Nem minden fűnyírómodellnél



### MULCSOZÓÉK, 46 cm\*

A 113 795 cikksz. típushoz  
cikksz. 114 013  
EAN kód 400 371 806 3585

BENZINMOTOROS FŰNYÍRÓK	Easy 4.20 P-S	Easy 4.60 SP-S	Easy 5.10 SP-S
<b>Kategória</b>	<b>EASY</b>	<b>EASY</b>	<b>EASY</b>
<b>Vágásszélesség</b>	42 cm	46 cm	51 cm
<b>Max. fűfelület</b>	800 m <sup>2</sup>	1400 m <sup>2</sup>	1800 m <sup>2</sup>
<b>Funkció</b>	<b>2INONE</b> function	<b>2INONE</b> function	<b>4INONE</b> function
<b>Vágómagasság / vágómagasság-beállítás</b>	30–75 mm / központi, 7 fokozatban	30–75 mm / központi, 7 fokozatban	30–75 mm / központi, 7 fokozatban
<b>Teljesítmény</b>	AL-KO Tech 140 140 cm <sup>3</sup> / 2,0 kW / 2900 ford./perc	AL-KO Tech 140 140 cm <sup>3</sup> / 2,0 kW / 2900 ford./perc	AL-KO Tech 160 160 cm <sup>3</sup> / 2,3 kW / 2900 ford./perc
<b>Kerékhajtás</b>	–	1 sebességes	1 sebességes
<b>Kerék-<math>\varnothing</math> elől/hátul</b>	175 / 200 mm	200 / 250 mm, golyós csapágyazású hajtókerekek	200 / 250 mm, golyós csapágyazású hajtókerekek
<b>Késház</b>	acéllemez	acéllemez	acéllemez
<b>Fűgyűjtő térfogat</b>	50 l	60 l	60 l
<b>Tömeg kb.</b>	23,1 kg	28,1 kg	31,8 kg
<b>Mulcsozó funkció</b>	–	*opcionális	✓
<b>Oldalkidobás</b>	–	–	✓
<b>Cikksz. / EAN kód</b>	113 794 / 400 371 806 0843	113 795 / 400 371 806 0850	113 796 / 400 371 806 0867

### PÓT KÉS

<b>Cikksz. / EAN kód</b>	113 987 / 400 371 806 3400	113 988 / 400 371 806 0782	113 989 / 400 371 806 3417
------------------------------	-------------------------------	-------------------------------	-------------------------------

► A teljes árlistára mutató QR-kódot lásd **3. oldal**



# BENZINMOTOROS FŰNYÍRÓK

## COMFORT-MODELLEK

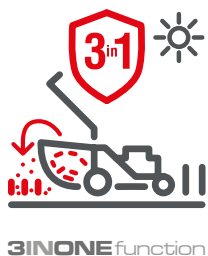

- ✓ Nyírás
- ✓ Gyűjtés
- ✓ Mulcsozás



- ✓ Nyírás
- ✓ Gyűjtés
- ✓ Mulcsozás
- ✓ Oldalkidobás

## COMFORT ELŐNYÖK

- | Elülső hordozófogantyú a kényelmes szállításhoz
- | Ergonomikus kialakítású tolókar kényelmes fogantyúval
- | Központi vágómagasság-beállítás
- | Max-Airflow-Technology-val\*
- | Kényelmes kerékhajtás a kevesebb erőfeszítésért\*

\*Nem minden fűnyírómodellnél



## INSTANT- / E-START TECHNOLOGY

A kiválasztott Briggs & Stratton és AL-KO motoroknál egy praktikus lítium-ion akku biztosítja az induláshoz szükséges energiát. A technológiával kapcsolatos további részletekért lásd 69. oldal (nem mindegyik fűnyírómodellnél).







ÁRINFÓ

### Comfort 42.1 P-A

- | 42 cm-es vágásszélesség
- | Akár 800 m<sup>2</sup> fűfelületig
- | 65 l-es fűgyűjtő
- | AL-KO Pro 125 QSS motor
- | Quick-Start technológia
- | **3INONE** function

cikksz. 119 998



ÚJ

COMFORT



ÁRINFÓ

### Comfort 42.1 SP-A

- | 42 cm-es vágásszélesség
- | Akár 800 m<sup>2</sup> fűfelületig
- | AL-KO Pro 125 QSS motor
- | Quick-Start technológia
- | Hátsókerék-meghajtás, 1 sebességes
- | **3INONE** function

cikksz. 119 993



COMFORT

## READY START / GYORSINDÍTÁS

A Ready Start, illetve a QuickStart rendszernek köszönhetően a Briggs & Stratton EXI, valamint az AL-KO Pro QSS motorok nagyon gyorsan és könnyedén indíthatók. Nincs szükség Choke szivatóra, azaz csak „pull and mow”. (Nem minden fűnyírómodellnél)



## COMFORT-MODELLEK



ÁRINFÓ

### Comfort 46.0 SP-A

- | 46 cm-es vágásszélesség
- | Akár 1400 m<sup>2</sup> fűfelületig
- | AL-KO Pro 125 QSS motor
- | Quick-Start technológia
- | Hátsókerék-meghajtás, 1 sebességes
- | **3INONE** function

cikksz. 119 936



COMFORT



ÁRINFÓ

### Comfort 46.0 SP-A Plus

- | 46 cm-es vágásszélesség
- | Akár 1400 m<sup>2</sup> fűfelületig
- | AL-KO Pro 145 QSS motor
- | Quick-Start technológia
- | Hátsókerék-meghajtás, 1 sebességes
- | **4INONE** function

cikksz. 119 938



COMFORT



ÁRINFÓ

### Comfort 46.0 SP-B

- | 46 cm-es vágásszélesség
- | Akár 1400 m<sup>2</sup> fűfelületig
- | Briggs & Stratton 500 E motor
- | Hátsókerék-meghajtás, 1 sebességes
- | **4INONE** function

cikksz. 119 937



COMFORT

**MAX AIRFLOW**<sup>\*</sup>  
technology

\* Minden MaxAirflow-szimbólummal ellátott modellnél







ÁRINFÓ

### Comfort 46.0 SPI-A

- | 46 cm-es vágásszélesség
- | Akár 1400 m<sup>2</sup> fűfelületig
- | AL-KO Pro 170 E-Start QSS motor
- | E-Start Technology
- | Hátsókerék-meghajtás, 1 sebességes
- | **3INONE**function

cikksz. 119 940



COMFORT



ÁRINFÓ

### Comfort 46.0 SPI-B

- | 46 cm-es vágásszélesség
- | Akár 1400 m<sup>2</sup> fűfelületig
- | Briggs & Stratton 475 iSi motor
- | Instart-Technology
- | Hátsókerék-meghajtás, 1 sebességes
- | **3INONE**function

cikksz. 119 939



COMFORT



ÁRINFÓ

### Comfort 51.0 P-A

- | 51 cm-es vágásszélesség
- | Akár 1500 m<sup>2</sup> fűfelületig
- | AL-KO Pro 145 QSS motor
- | Quick-Start technológia
- | **4INONE**function

cikksz. 119 941



COMFORT



ÁRINFÓ

### Comfort 51.0 SP-A

- | 51 cm-es vágásszélesség
- | Akár 1800 m<sup>2</sup> fűfelületig
- | AL-KO Pro 145 QSS motor
- | Quick-Start technológia
- | Hátsókerék-meghajtás, 1 sebességes
- | **4INONE**function

cikksz. 119 944



COMFORT

# COMFORT-MODELLEK

**MAX**AIRFLOW  
technology



ÁRINFÓ

## Comfort 51.0 SP-B

- | 51 cm-es vágásszélesség
- | Akár 1800 m<sup>2</sup> fűfelületig
- | Briggs & Stratton 625 EXI motor
- | Ready Start technológia
- | Hátsókerék-meghajtás, 1 sebességes
- | **3INONE** function

cikksz. 119 942



COMFORT



ÁRINFÓ

## Comfort 51.0 SP-B Plus

- | 51 cm-es vágásszélesség
- | Akár 1800 m<sup>2</sup> fűfelületig
- | Briggs & Stratton 625 EXI motor
- | Ready Start technológia
- | Hátsókerék-meghajtás, 1 sebességes
- | **4INONE** function

cikksz. 119 943



COMFORT

ÚJ

BENZINMOTOROS FŰNYÍRÓK	Comfort 42.1 P-A	Comfort 42.1 SP-A	Comfort 46.0 SP-A	Comfort 46.0 SP-A Plus	Comfort 46.0 SP-B
Kategória	<b>COMFORT</b>	<b>COMFORT</b>	<b>COMFORT</b>	<b>COMFORT</b>	<b>COMFORT</b>
Vágásszélesség	42 cm	42 cm	46 cm	46 cm	46 cm
Max. fűfelület	800 m <sup>2</sup>	800 m <sup>2</sup>	1400 m <sup>2</sup>	1400 m <sup>2</sup>	1400 m <sup>2</sup>
Funkció	<b>3INONE</b> function	<b>3INONE</b> function	<b>3INONE</b> function	<b>4INONE</b> function	<b>4INONE</b> function
Vágómagasság / vágómagasság-beállítás	25–75 mm / központi, 7 fokozatban	25–75 mm / központi, 7 fokozatban	30–80 mm / központi, 7 fokozatban	30–80 mm / központi, 7 fokozatban	30–80 mm / központi, 7 fokozatban
Teljesítmény	AL-KO Pro 125 QSS 123 cm <sup>3</sup> / 1,9 kW / 2800 ford./perc	AL-KO Pro 125 QSS 123 cm <sup>3</sup> / 1,9 kW / 2800 ford./perc	AL-KO Pro 125 QSS 123 cm <sup>3</sup> / 1,9 kW / 2800 ford./perc	AL-KO Pro 145 QSS 139 cm <sup>3</sup> / 2,1 kW / 2800 ford./perc	Briggs & Stratton 500 E 140 cm <sup>3</sup> / 2 kW / 2900 ford./perc
Kerék-hajtás	–	1 sebességes	1 sebességes	1 sebességes	1 sebességes
Kerék- $\sigma$ elől/hátul	180 / 205 mm, golyóscsapágyazott	180 / 220 mm, golyóscsapágyazott	200 / 280 mm, golyóscsapágyazott	200 / 280 mm, golyóscsapágyazott	200 / 280 mm, golyóscsapágyazott
Késház	acéllemez	acéllemez	acéllemez	acéllemez	acéllemez
Fűgyűjtő térfogat	65 l	65 l	60 l	60 l	60 l
Tömeg kb.	26,9 kg	27,5 kg	33,4 kg	34 kg	32,8 kg
Mulcsozó funkció	✓	✓	✓	✓	✓
Oldalkidobás	–	–	–	✓	✓
Cikksz. / EAN kód	119 998 / 400 371 835 6359	119 993 / 400 371 835 6298	119 936 / 400 371 835 5864	119 938 / 400 371 835 5888	119 937 / 400 371 835 5871

## PÓT KÉS

Cikksz. / EAN kód	113 138 / 400 371 804 8650	113 138 / 400 371 804 8650	113 057 / 400 371 804 7271	113 057 / 400 371 804 7271	113 057 / 400 371 804 7271
-------------------	-------------------------------	-------------------------------	-------------------------------	-------------------------------	-------------------------------





## TÖLTÖTTSÉGJELZŐVEL

A nagy űrtartalmú, aerodinamikus, műanyag fűgyűjtőnek nemcsak a mérete meggyőző – beépített töltöttségjelzője megmutatja, mikor kell kiüríteni. A beépített doboznelv eltávolítja a fűmaradványokat a kidobócsatornából (a Comfort 42.1 P-A és 42.1 SP-A kivételével)



## MOW N' STOW®

A Briggs & Stratton modellek\* „Mow N' Stow®” funkciója egyszerű tisztítást, egyszerű karbantartást és akár 70%-kal kisebb tárolási helyet tesz lehetővé (kivéve a Comfort 46.0 SP-B és 46.0 SPI-B típusokat).

\*Briggs & Stratton motoros modellek, a benzinnek az üzemanyagtartály nyomáskiegyenlítőjén való kifolyását elkerülendő, csak kevés benzint tartalmazó tankkal.

Comfort 46.0 SPI-A	Comfort 46.0 SPI-B	Comfort 51.0 P-A	Comfort 51.0 SP-A	Comfort 51.0 SP-B	Comfort 51.0 SP-B Plus
<b>COMFORT</b>	<b>COMFORT</b>	<b>COMFORT</b>	<b>COMFORT</b>	<b>COMFORT</b>	<b>COMFORT</b>
46 cm	46 cm	51 cm	51 cm	51 cm	51 cm
1400 m <sup>2</sup>	1400 m <sup>2</sup>	1500 m <sup>2</sup>	1800 m <sup>2</sup>	1800 m <sup>2</sup>	1800 m <sup>2</sup>
<b>3INONE</b> function	<b>3INONE</b> function	<b>4INONE</b> function	<b>4INONE</b> function	<b>3INONE</b> function	<b>4INONE</b> function
30–80 mm / központi, 7 fokozatban	30–80 mm / központi, 7 fokozatban	30–80 mm / központi, 7 fokozatban	30–80 mm / központi, 7 fokozatban	30–80 mm / központi, 7 fokozatban	30–80 mm / központi, 7 fokozatban
AL-KO Pro 170 E-Start QSS 166 cm <sup>3</sup> / 2,6 kW / 2800 ford./perc	Briggs & Stratton 475 iSi Instart 140 cm <sup>3</sup> / 2,2 kW / 2900 ford./perc	AL-KO Pro 145 QSS 139 cm <sup>3</sup> / 2,1 kW / 2850 ford./perc	AL-KO Pro 145 QSS 139 cm <sup>3</sup> / 2,1 kW / 2850 ford./perc	Briggs & Stratton 625 EXI 150 cm <sup>3</sup> / 2,3 kW / 2900 ford./perc	Briggs & Stratton 625 EXI 150 cm <sup>3</sup> / 2,3 kW / 2900 ford./perc
1 sebességes	1 sebességes	–	1 sebességes	1 sebességes	1 sebességes
200 / 280 mm, golyóscsapágyazott acéllemez	200 / 280 mm, golyóscsapágyazott acéllemez	200 / 280 mm, golyóscsapágyazott acéllemez	200 / 280 mm, golyóscsapágyazott acéllemez	200 / 280 mm, golyóscsapágyazott acéllemez	200 / 280 mm, golyóscsapágyazott acéllemez
60 l	60 l	60 l	60 l	60 l	60 l
37,2 kg	34,4 kg	33,2 kg	35,3 kg	34,1 kg	34,7 kg
✓	✓	✓	✓	✓	✓
–	–	✓	✓	–	✓
119 940 / 400 371 835 5901	119 939 / 400 371 835 5895	119 941 / 400 371 835 5918	119 944 / 400 371 835 5949	119 942 / 400 371 835 5925	119 943 / 400 371 835 5932

113 057 / 400 371 804 7271	113 057 / 400 371 804 7271	113 058 / 400 371 804 7288	113 058 / 400 371 804 7288	113 058 / 400 371 804 7288	113 058 / 400 371 804 7288
----------------------------	----------------------------	----------------------------	----------------------------	----------------------------	----------------------------



# ERŐGÉPEINK

MASSZÍV ÉS KOMPAKT  
PREMIUM



Tökéletes  
mezítlábas  
érzés



Multifunkcionalitás  
4 az 1-ben



A legmagasabb  
fokú komfort-  
érzés





## A tökéletes vágás

A központi magasságállítással gyorsan beállítható a kívánt vágómagasság. Hogy az Ön gyepe is tökéletes legyen!



## Ökológiai gyepápolás

Mulcsozó funkcióval az ökológiai gyepápolás érdekében – a finomra aprított fűnyesedék szerves trágyaként szolgál.



## Kényelmes kezelhetőség

Ergonomikusan optimalizált kapcsolókengyel és puha fogantyúval ellátott kezelőpanel.

## Innovatív motorok

Alacsonyabb olajfogyasztás az optimális kenési tulajdonságok fenntartásával.



4INONE function

## Multifunkcionalitás

Rugalmasan bevethető megoldás a tökéletes pázsit érdekében: vágás, gyűjtés, mulcsozás és oldalkidobás.

## Gyors „boxbeállítás“

A fűnyírók függőlegesen karbantarthatók vagy tisztíthatók. Ezzel egyidejűleg nagyon helytakarékos tárolás valósítható meg a következő bevetésig.

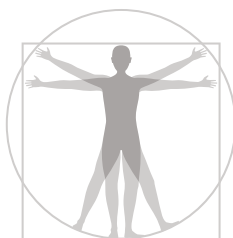
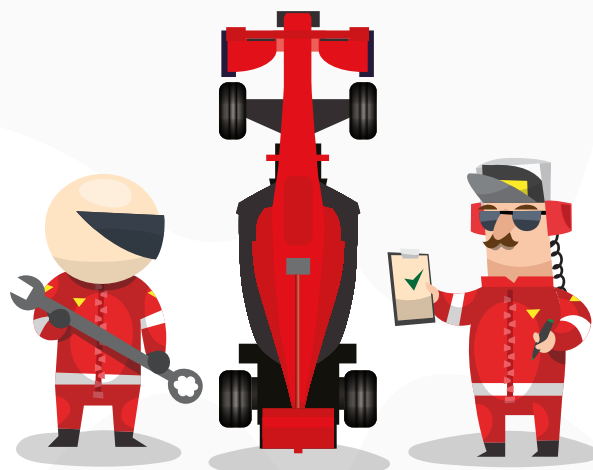

## Az Ön kezében van a választás lehetősége

Legyen szó bár AL-KO, Briggs & Stratton vagy Honda motorról – rendelkezünk az Ön igényeinek pontosan megfelelő minőségi motorral!

## Hosszabb nyírás, kevesebb szünet!

### MAX AIRFLOW technology

A MaxAirflow technológia gondoskodik a fűnek a fűgyűjtőbe való optimális továbbításáról és a fűgyűjtő hatékony töltéséről. Így sokkal tovább tud fűvet nyírni a következő ürítésig.



## Beépített töltöttségjelző

Megmutatja, mikor kell a gyűjtőt üríteni.



## Kiváló szerkezet!

A rendkívüli tartósággal és strapabírással párosított funkcionalitásnak köszönhetően akár 1800 m<sup>2</sup> fűfelület is kényelmesen lenyírható.

## Állítható sebesség

A VarioSpeed sebességszabályzóval kényelmesen beállíthatja a kívánt tempóra a meghajtási sebességet.



# BENZINMOTOROS FŰNYÍRÓK

## PRÉMIUM MODELLEK



\*\*



ÁRINFÓ

### Premium 470 SP-A

- | 46 cm-es vágásszélesség
- | Akár 1400 m<sup>2</sup> fűfelületig
- | AL-KO Pro 170 QSS motor
- | Quick-Start technológia
- | Hátsókerék-meghajtás, 1 sebességes
- | **4INONE** function

cikksz. 119 946



PREMIUM



ÁRINFÓ

### Premium 470 SP-B

- | 46 cm-es vágásszélesség
- | Akár 1400 m<sup>2</sup> fűfelületig
- | Briggs & Stratton 650 EXI motor
- | Ready Start technológia
- | Hátsókerék-meghajtás, 1 sebességes
- | **4INONE** function

cikksz. 119 966



PREMIUM



AL-KO Premium 470 VS-B



ÁRINFÓ

### Premium 470 VS-B

- | 46 cm-es vágásszélesség
- | Akár 1400 m<sup>2</sup> fűfelületig
- | Briggs & Stratton 650 EXI motor
- | Ready Start technológia
- | Kerékajítás VarioSpeed sebességszabályzóval
- | Kényelmes kezelőpanel
- | **4INONE** function

cikksz. 119 947



PREMIUM



ÁRINFÓ

### Premium 470 SP-H

- | 46 cm-es vágásszélesség
- | Akár 1400 m<sup>2</sup> fűfelületig
- | Honda GCVx 145 motor
- | Hátsókerék-meghajtás, 1 sebességes
- | **4INONE** function

cikksz. 119 968



PREMIUM

MAX AIRFLOW<sup>\*</sup>  
technology

\*\* A terméket egy német vizsgálati intézménynél és magazinnál díjazták és ajánlást kaptott.



## OPTIMÁLIS KEZELÉS

A fogásra optimalizált kapcsolókengyel és a puha fogantyúval ellátott kényelmes kezelőpanel megkönnyíti a fűnyírást. Még kényelmesebb a fűnyírás a kerékajtásnak, illetve modelltől függően az akár saját járásunk sebességéhez igazítható Vario Speed funkciónak köszönhetően.



### PRÉMIUM ELŐNYÖK

- | Elülső hordozófogantyú a kényelmes szállításhoz
- | 70 l-es fűgyűjtő
- | Rendkívül nagy teljesítményű motorok
- | Központi vágómagasság-beállítás
- | Egyszerű kezelés a tolókarba beépített kezelőpanelnek\*
- | Max Airflow Technology – a tökéletes gyűjtési teljesítményért és az optimális fűgyűjtőtöltésért
- | **4INONE** function (vágás, gyűjtés, mulcsozás, oldalkidobás)

\*Nem minden fűnyírómodellnél



ÁRINFÓ

### Premium 521 SP-A

- | 51 cm-es vágásszélesség
- | Akár 1800 m<sup>2</sup> fűfelületig
- | AL-KO Pro 170 QSS motor
- | E-Start-Technology és Quick-Start technológia
- | Hátsókerék-meghajtás, 1 sebességes
- | Kényelmes kezelőpanel
- | **4INONE** function

cikksz. 119 997



ÚJ

PREMIUM



ÁRINFÓ

### Premium 520 SP-B

- | 51 cm-es vágásszélesség
- | Akár 1800 m<sup>2</sup> fűfelületig
- | Briggs & Stratton 650 EXI motor
- | Ready Start technológia
- | Hátsókerék-meghajtás, 1 sebességes
- | **4INONE** function

cikksz. 119 967



PREMIUM



ÁRINFÓ

### Premium 520 VS-B

- | 51 cm-es vágásszélesség
- | Akár 1800 m<sup>2</sup> fűfelületig
- | Briggs & Stratton 675 EXI motor
- | Ready Start technológia
- | Kerékajtás VarioSpeed sebességszabályzóval
- | Kényelmes kezelőpanel
- | **4INONE** function

cikksz. 119 949



PREMIUM

\*Minden MaxAirflow-szimbólummal ellátott modellnél

**ÁRINFÓ**

## Premium 520 SP-H

- | 51 cm-es vágásszélesség
- | Akár 1800 m<sup>2</sup> fűfelületig
- | Honda GCVx 170
- | Hátsókerék-meghajtás, 1 sebességes
- | **4INONE**function

cikksz. 119 969

**PREMIUM****ÁRINFÓ**

## Premium 521 VS-H

- | 51 cm-es vágásszélesség
- | Akár 1800 m<sup>2</sup> fűfelületig
- | Honda GCVx 170
- | Kerékajítás VarioSpeed sebességszabályzóval
- | Kényelmes kezelőpanel
- | **4INONE**function

cikksz. 119 994

**PREMIUM****MAXAIRFLOW**<sup>\*</sup>  
technology<sup>\*</sup> Minden MaxAirflow-szimbólummal ellátott modellnél

## TARTOZÉKOK MINDEN BENZINMOTOROS FŰNYÍRÓHOZ



### NÉGYÜTEMŰ FŰNYÍRÓOLAJ

**SAE 30 0,6 l**

cikksz. 112 888

EAN kód 400 371 804 3952

### NÉGYÜTEMŰ FŰNYÍRÓOLAJ 10W40 1 l

Részben szintetikus, nagy hatásfokú olaj

cikksz. 112 901

EAN kód 400 371 804 4089

BENZINMOTOROS FŰNYÍRÓK	Premium 470 SP-A	Premium 470 SP-B	Premium 470 VS-B	Premium 470 SP-H
<b>Kategória</b>	<b>PREMIUM</b>	<b>PREMIUM</b>	<b>PREMIUM</b>	<b>PREMIUM</b>
<b>Vágásszélesség</b>	46 cm	46 cm	46 cm	46 cm
<b>Max. fűfelület</b>	1400 m <sup>2</sup>	1400 m <sup>2</sup>	1400 m <sup>2</sup>	1400 m <sup>2</sup>
<b>Funkció</b>	<b>4INONE</b> function	<b>4INONE</b> function	<b>4INONE</b> function	<b>4INONE</b> function
<b>Vágómagasság / vágómagasság-beállítás</b>	30–80 mm / központi, 7 fokozatban	30–80 mm / központi, 7 fokozatban	30–80 mm / központi, 7 fokozatban	30–80 mm / központi, 7 fokozatban
<b>Teljesítmény</b>	AL-KO Pro 170 QSS 166 cm <sup>3</sup> / 2,6 kW / 2800 ford./perc	Briggs & Stratton 650 EXI 163 cm <sup>3</sup> / 2,4 kW / 2800 ford./perc	Briggs & Stratton 650 EXI 163 cm <sup>3</sup> / 2,4 kW / 2800 ford./perc	Honda GCVx 145 145 cm <sup>3</sup> / 2,7 kW / 2900 ford./perc
<b>Kerékajítás</b>	1 sebességes	1 sebességes	Vario Speed	1 sebességes
<b>Kerék-<math>\varnothing</math> elől/hátul</b>	200 / 280 mm, golyóscsapágyazott	200 / 280 mm, golyóscsapágyazott	200 / 280 mm, golyóscsapágyazott	200 / 280 mm, golyóscsapágyazott
<b>Késház</b>	acéllemez	acéllemez	acéllemez	acéllemez
<b>Fűgyűjtő térfogat</b>	70 l	70 l	70 l	70 l
<b>Tömeg kb.</b>	34,4 kg	34,6 kg	34,6 kg	35,2 kg
<b>Mulcszó funkció</b>	✓	✓	✓	✓
<b>Oldalkidobás</b>	✓	✓	✓	✓
<b>Cikksz. / EAN kód</b>	119 946 / 400 371 835 5963	119 966 / 400 371 835 6113	119 947 / 400 371 835 5970	119 968 / 400 371 835 6137
<b>PÓT KÉS</b>				
<b>Cikksz. / EAN kód</b>	113 057 / 400 371 804 7271	113 057 / 400 371 804 7271	113 057 / 400 371 804 7271	113 057 / 400 371 804 7271





ÁRINFÓ

## Premium 520 VSI-B

- | 51 cm-es vágásszélesség
- | Akár 1800 m<sup>2</sup> fűfelületig
- | Briggs & Stratton iS motor
- | Instart-Technology
- | Kerékajtás VarioSpeed sebességszabályzóval
- | Kényelmes kezelőpanel
- | **4INONE** function

cikksz. 119 948



PREMIUM

### 4INONE

function

- | Nyírás
- | Gyűjtés
- | Mulcsozás
- | Oldalkidobás



BENZINMOTOROS FŰNYÍRÓK



### MOTORLAJSZERVIZ-KÉSZLET

3 részes, szívópumpával, tartállyal és tölcserrel  
cikksz. 113 807  
EAN kód 400 371 806 1413



**INDULÓKÉSZLET** 1x 5 literes benzinkanna, 1x motorolajszerviz-készlet, 2x SAE 30 fűnyírólaj  
cikksz. 113 875  
EAN kód 400 371 806 1963

ÚJ

Premium 521 SP-A	Premium 520 SP-B	Premium 520 VS-B	Premium 520 SP-H	Premium 521 VS-H	Premium 520 VSI-B
<b>PREMIUM</b>	<b>PREMIUM</b>	<b>PREMIUM</b>	<b>PREMIUM</b>	<b>PREMIUM</b>	<b>PREMIUM</b>
51 cm	51 cm	51 cm	51 cm	51 cm	51 cm
1800 m <sup>2</sup>	1800 m <sup>2</sup>	1800 m <sup>2</sup>	1800 m <sup>2</sup>	1800 m <sup>2</sup>	1800 m <sup>2</sup>
<b>4INONE</b> function	<b>4INONE</b> function	<b>4INONE</b> function	<b>4INONE</b> function	<b>4INONE</b> function	<b>4INONE</b> function
30–80 mm / központi, 7 fokozatban	30–80 mm / központi, 7 fokozatban	30–80 mm / központi, 7 fokozatban	30–80 mm / központi, 7 fokozatban	30–80 mm / központi, 7 fokozatban	30–80 mm / központi, 7 fokozatban
AL-KO Pro 170 QSS 166 cm <sup>3</sup> / 2,6 kW / 2800 ford./perc	Briggs & Stratton 650 EXI 163 cm <sup>3</sup> / 2,4 kW / 2 800 ford./perc	Briggs & Stratton 675 EXI 163 cm <sup>3</sup> / 2,6 kW / 2 800 ford./perc	Honda GCVx 170 167 cm <sup>3</sup> / 3,2 kW / 2900 ford./perc	Honda GCVx 170 167 cm <sup>3</sup> / 3,2 kW / 2900 ford./perc	Briggs & Stratton 675 iS Instart 163 cm <sup>3</sup> / 2,6 kW / 2800 ford./perc
1 sebességes	1 sebességes	Vario Speed	1 sebességes	Vario Speed	Vario Speed
200 / 280 mm, golyóscsapágyazott	200 / 280 mm, golyóscsapágyazott	200 / 280 mm, golyóscsapágyazott	200 / 280 mm, golyóscsapágyazott	200 / 280 mm, golyóscsapágyazott	200 / 280 mm, golyóscsapágyazott
acéllemez	acéllemez	acéllemez	acéllemez	acéllemez	acéllemez
70 l	70 l	70 l	70 l	70 l	70 l
34,9 kg	34,9 kg	34,9 kg	36,5 kg	36,2 kg	38,2 kg
✓	✓	✓	✓	✓	✓
✓	✓	✓	✓	✓	✓
119 997 / 400 371 835 6342	119 967 / 400 371 835 6120	119 949 / 400 371 835 5994	119 969 / 400 371 835 6144	119 994 / 400 371 835 6304	119 948 / 400 371 835 5987
113 058 / 400 371 804 7288	113 058 / 400 371 804 7288	113 058 / 400 371 804 7288	113 058 / 400 371 804 7288	113 058 / 400 371 804 7288	113 058 / 400 371 804 7288



## AZ ÖN ELŐNYEI

- | Érintésmentes, gyepkímélő vágási technika
- | Könnyű és masszív ház
- | Golyós csapágyazású nyíróhenger precíziós csiszolási késekkel
- | Rendkívül fordulékony
- | Új, könnyen működő magasságállítás
- | Állítható forgókés

# HENGERKÉSES FŰNYÍRÓK



### FORDULÉKONY A GYEPEN

Az AL-KO kézi fűnyíró egytengelyes kivitelerendkívül jó fordulékonytágot biztosít és kiválóan alkalmazkodik a talaj egyenetlenségéhez.



### KÜLÖNLEGES HENGER

A kiváló minőségű, edzett acélból készült 5 késes henger tökéletes vágásról gondoskodik és egyenletesen tölti meg a fűgyűjtőt.



### EGYSZERŰEN TÁROLHATÓ

A hengerkéses fűnyíró a beépített gyorszárnak köszönhetően egyszerűen és helytakarékosan összecusukható (a Razor Cut 28.1 HM Easy kivételével).





ÁRINFÓ

### Razor Cut 28.1 HM Easy

- | 28 cm-es vágásszélesség
- | 150 m<sup>2</sup> fűfelület
- | Könnyű és fordulékony – csupán 6,8 kg-os tömeg
- | XXL-es kerekek a kényelmes haladásért

cikksz. 113 864



EASY



ÁRINFÓ

### Razor Cut 38.1 HM Comfort

- | 38 cm-es vágásszélesség
- | 250 m<sup>2</sup> fűfelület
- | Könnyű és fordulékony – csupán 7,7 kg-os tömeg
- | XXL-es kerekek a kényelmes haladásért

cikksz. 113 865



COMFORT



ÁRINFÓ

### Razor Cut 38.1 HM Premium

- | 38 cm-es vágásszélesség
- | 250 m<sup>2</sup> fűfelület
- | XXL-es kerekek pneumatikus gumibronccsal, a kényelmes haladásért
- | Kényelmes, könnyen működő és fokozatmentes magasságállítással
- | Összecsukható tolókarral a helytakarékos tárolás érdekében

cikksz. 113 866



PREMIUM

### FUNKCIONÁLIS DIZÁJN

Könnyű és masszív ház, vonzó külső és XL-es, széles abroncsok. A gumiütköző védi a házat az ütések és karcolások ellen.



### PRECÍZ VÁGÁS

A hengerkéses fűnyíróval nyírt gyepek olyan, mintha ollóval vágták volna le a fűszálakat. Ebben fontos szerepe van a vágási technikának: A vágóhenger és az álló kés nem érintkeznek, ezért a fűnyíró különösen kíméletes.

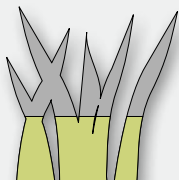

HENGERKÉSES FŰNYÍRÓK	Razor Cut 28.1 HM Easy	Razor Cut 38.1 HM Comfort	Razor Cut 38.1 HM Premium
<b>Kategória</b>	<b>EASY</b>	<b>COMFORT</b>	<b>PREMIUM</b>
<b>Vágásszélesség</b>	28 cm	38 cm	38 cm
<b>Max. fűfelület</b>	150 m <sup>2</sup>	250 m <sup>2</sup>	250 m <sup>2</sup>
<b>Vágómagasság / vágómagasság-beállítás</b>	14–35 mm / 4 fokozat	14–35 mm / 4 fokozat	14–45 mm / fokozatmentes
<b>Nyíróhenger</b>	128 mm / 5 acélkés	128 mm / 5 acélkés	128 mm / 5 acélkés
<b>Vágási technika</b>	hengerkés, érintkezésmentes	hengerkés, érintkezésmentes	hengerkés, érintkezésmentes
<b>Kerék-Ø</b>	220 mm	220 mm	220 mm
<b>Tömeg kb.</b>	6,8 kg	7,7 kg	8,9 kg
<b>Cikksz. / EAN kód</b>	113 864 / 400 371 806 1819	113 865 / 400 371 806 1826	113 866 / 400 371 806 1833

### FÜGYŰJTŐ

<b>Fűgyűjtő térfogat</b>	35 l	50 l	50 l
<b>Cikksz. / EAN kód</b>	113 867 / 400 371 806 1840	113 868 / 400 371 806 1857	113 869 / 400 371 806 1864



# MULCZOZÓ FŰNYÍRÓK

## ÖKOLÓGIAI GYEPÁPOLÁS A SZERVES TRÁGYÁNAK KÖSZÖNHETŐEN







Mulcsózás és oldalkidobás  
egyetlen



Ökológiai gyepápolásban a levágott  
füvet visszajuttatjuk a pázsitra,  
így nem kell ártalmatlanítani  
a fűnyesedéket

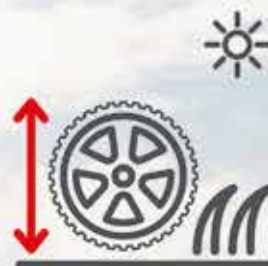

XL-es kerekek – gyepkímélők  
és vonzó kinézetűek



**Oldalkidobás**

# MULCZOZÓ FŰNYÍRÓK

| AZ ÖKOLÓGIAI GYEPÁPOLÁSÉRT



## A MULCZOZÁSRÓL

Mulcsozáskor a levágott fűszálak a kesházban őrvénylenek, a speciális kés finomra aprítja azokat, majd természetes tápként visszafűjja a gyepebe – ez visszaadja a fűnek természetes tápanyagait, és védelmet nyújt a kiszáradás ellen.

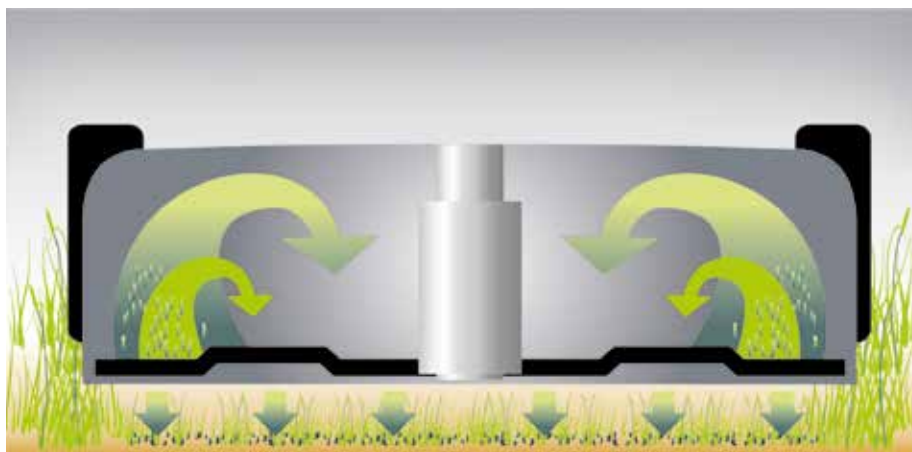

## AZ ÖN ELŐNYEI

- | Fűkímélő, XL-es kerekek
- | Kényelmes vágómagasság-állítás
- | Ergonomikus kialakítású tolókar
- | **2INONE** function (vágás és mulcsozás, oldalkidobással)

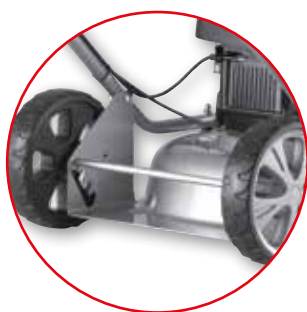

### GYORS MAGASSÁGÁLLÍTÁS

A vágómagasság kényelmesen és gyorsan, tengelyenként állítható. Az átmenő tengelyek stabilitást és nyílegyenes futást biztosítanak.



### MULCZOZÁS VAGY OLDALKIDOBÁS

Szükség esetén, például nyaralás utáni magas gyepek esetén, vagy legelőknél és gyümölcsösökben a mulcsozó fűnyíró könnyen oldalkidobós fűnyíróvá alakítható.



### ELSŐKERÉK- MEGHAJTÁS

Ez az erőkimélő változat főként hepehupás terepen előnyös. Bekapcsolt hajtás esetén az első kerekek a manőverezés érdekében tehermentesíthetők, így a fűnyíró elfordítható (SP-A típus).



## MINÉL NAGYOBB, ANNÁL JOBB

Az abroncsok kímélik a gyepet és optimális munkavégzést tesznek lehetővé. Az SP modell XL-es első kerekeinek hajtása továbbá kiváló húzóerőt és könnyű haladást biztosít a gyepen.



ÁRINFÓ

### 468 P-A BIO Silver

- | 46 cm-es vágásszélesség
- | Akár 1100 m<sup>2</sup> fűfelületig
- | AL-KO Pro motor gyorsindítóval
- | Masszív acéllemez burkolat

cikksz. 119 836



COMFORT



ÁRINFÓ

### 468 SP-A BIO Silver

- | 46 cm-es vágásszélesség
- | Akár 1400 m<sup>2</sup> fűfelületig
- | Elsőkerék-meghajtás az erőtakarékos mulcsozásért
- | Nagy teljesítményű AL-KO Pro motor
- | Masszív acéllemez burkolat

cikksz. 119 835



COMFORT

MULCSOZÓ FŰNYÍRÓK	468 P-A BIO Silver	468 SP-A BIO Silver
Kategória	<b>COMFORT</b>	<b>COMFORT</b>
Vágásszélesség	46 cm	46 cm
Max. fűfelület	1100 m <sup>2</sup>	1400 m <sup>2</sup>
Funkció	<b>2INONE</b> function	<b>2INONE</b> function
Vágómagasság / vágómagasság-beállítás	30–85 mm / Tengelykerék, 4 fokozat	30–85 mm / Tengelykerék, 4 fokozat
Teljesítmény	AL-KO Pro 125 Quick Start (QSS) 123 cm <sup>3</sup> / 1,9 kW / 2850 ford./perc	AL-KO Pro 145 Quick Start (QSS) 139 cm <sup>3</sup> / 2,1 kW / 2850 ford./perc
Kerék-hajtás	–	1 sebességes
Késház	acéllemez	acéllemez
Kerék- $\varnothing$ elől/hátul	205 / 205 mm	220 / 205 mm, elől golyóscsapágyazott
Tömeg kb.	22,6 kg	26,9 kg
Cikksz. / EAN kód	119 836 / 400 371 835 5154	119 835 / 400 371 835 5147

### PÓT KÉS

Cikksz. / EAN kód	119 224 / 400 371 834 8859	119 224 / 400 371 834 8859
-------------------	-------------------------------	-------------------------------

# TALAJLAZÍTÓK



## TÖKÉLETES FELKÉSZÜLÉS A SZABADBAN TÖLTÖTT NYÁRRRA



Évente egyszer,  
de akkor tényleg!



Praktikusan használható –  
gyorsan és könnyen elrakható



Könnyen és kényelmesen



ÁRINFÓ

ÚJ

**AL-KO 18V**   
BOSCH HOME AND GARDEN COMPATIBLE

### Gyepszellőztető AR 1835

- | Könnyen kezelhető és kis tömegű gyepszellőztető szétszedhető szárral
- | Eltávolítja a szalmát és a mohát
- | Talajlazításhoz és a magvetés előkészítéséhez
- | A gyomok zöldsgeskertből való egyszerű eltávolítására

Készletben is kapható

cikksz. 113 921



Akkuk és töltők  
▶ 16/17. oldal



ÚJ

### Gyepszellőztető AR 1835

Kategória	<b>COMFORT</b>
Akku típusa	<b>AL-KO 18 V*</b>
Teljesítmény	Li-ion 18 V (20 V max.) 2,5 Ah / 4,0 Ah 5,0 Ah / 6,0 Ah
Munkaszélesség	2x 170 mm
Tömeg kb.	4,8 kg (akku nélkül) 5,1 kg (akkival)
Cikksz. / EAN kód	113 921 / 400 371 806 2458

### KÉSZLET AKKUVAL (2,5 Ah) ÉS TÖLTŐVEL

Cikksz. / EAN kód	113 940 / 400 371 806 2588
-------------------	-------------------------------



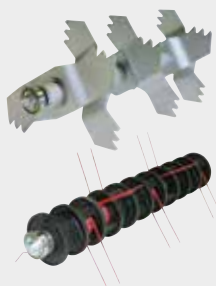

## MIRE JÓ A GYEPLAZÍTÁS?

A rendszeres mulcsozás mellett a fűfelületeken tavasszal és/vagy ősszel ajánlott gyeplazítást végezni, hogy ismét „levegőhöz jussanak”. A gyeplazító acélkései behatolnak a gyebe, és eltávolítják az elszáradt fűcsomókat, valamint a mohát és a növényi marad-

ványokat. Közvetlenül gyeplazítás után pedig trágyázza meg a fellazított felületet, vessen utána fűmagot, és alaposan öntözze be. Az egyszerű hengercserének köszönhetően a talajlazítás és gyepszellőztetés egy géppel elvégezhető.



ÁRINFÓ

### Elektromos 32.5 VE Basic Care Classic

- | 32 cm-es munkaszélesség talajlazításkor
- | 400 m<sup>2</sup> fűfelület
- | 45 l-es, masszív szövetből készült fűgyűjtő
- | Könnyű, műanyag burkolat
- | **2INONE** function

cikksz. 113 242



EASY



ÁRINFÓ

### Elektromos 38 E Combi Care Comfort

- | 38 cm-es munkaszélesség talajlazításkor
- | 800 m<sup>2</sup> fűfelület
- | 55 l-es, masszív szövetből készült fűgyűjtő
- | 2 fokozatban állítható magasságú tolókar
- | Könnyen tisztítható ház
- | Gyepszellőztető hengerrel
- | **3INONE** function

cikksz. 112 800



COMFORT



ÁRINFÓ

### Elektromos 36.8 Combi Care Comfort

- | 36 cm-es munkaszélesség talajlazításkor
- | 800 m<sup>2</sup> fűfelület
- | Állítható magasságú és összecukható tolókar
- | Szerszám nélküli hengercsere
- | Gyepszellőztető henger opcionális
- | **3INONE** function

cikksz. 113 573



COMFORT

Fűgyűjtő  
opcionális



ÁRINFÓ

### Elektromos 36 E Combi Care Comfort

- | 36 cm-es munkaszélesség talajlazításkor
- | 800 m<sup>2</sup> fűfelület
- | 55 l-es, masszív szövetből készült fűgyűjtő
- | Nagy teljesítményű, 1 500 W-os motor
- | Stabil hordozófogantyú
- | Állítható magasságú és összecukható tolókar
- | Gyepszellőztető hengerrel
- | **3INONE** function

cikksz. 113 465



COMFORT

► A teljes árlistára mutató QR-kódot lásd **3. oldal**

## AZ ÖN ELŐNYEI

- | **2INONE** function  
Talajlazítás és gyűjtés
- | **3INONE** function  
Talajlazítás, gyepszellőztetés és gyűjtés
- | Egyszerű hengercsere



ÁRINFÓ

### AL-KO 36 V III ENERGY FLEX

#### Akku SF 4036

- | 36 cm-es munkaszélesség talajlazításkor
- | 250 m<sup>2</sup> fűfelület
- | Állítható magasságú és összecsuható tolókar
- | Szerszám nélküli hengercsere
- | Gyepszellőztető henger opcionális
- | **3INONE** function

cikksz. 113 574

COMFORT



Akkuk és töltő  
► 20/21. oldal

Fűgyűjtő  
opcionális



#### GYEPSZELLŐZTETŐ HENGER\*

40 acélrugós foggal  
a 113 573 és 113 574 cikksz. típushoz  
cikksz. 113 621  
EAN kód 400 371 805 8604

#### FÜGYŰJTŐZSÁK, 50 I-ES\*\*

a 113 573 és 113 574 cikksz. típushoz  
cikksz. 113 622  
EAN kód 400 371 805 8611



ÁRINFÓ

### Benzinmotoros 38 P Combi Care Comfort

- | 38 cm-es munkaszélesség talajlazításkor
- | 1200 m<sup>2</sup> fűfelület
- | 55 l-es, masszív szövetből készült fűgyűjtő
- | 2 fokozatban állítható magasságú tolókar
- | Könnyen tisztítható ház
- | Gyepszellőztető hengerrel és fűgyűjtővel
- | **3INONE** function

cikksz. 112 799

COMFORT



	ELEKTROMOS				AKKUS	BENZINMOTOROS
	32.5 VE Basic Care Classic	38 E Combi Care Comfort	36.8 Combi Care Comfort	36 E Combi Care Comfort	SF 4036	38 P Combi Care Comfort
Kategória	<b>EASY</b>	<b>COMFORT</b>	<b>COMFORT</b>	<b>COMFORT</b>	<b>COMFORT</b>	<b>COMFORT</b>
Akku típusa	–	–	–	–	<b>AL-KO 36 V ENERGY FLEX</b>	–
Max. fűfelület	400 m <sup>2</sup>	800 m <sup>2</sup>	800 m <sup>2</sup>	800 m <sup>2</sup>	250 m <sup>2</sup>	1200 m <sup>2</sup>
Teljesítmény	1000 W	1300 W	1400 W	1500 W	Li-ion 36 V (40 V max.) 4,0 / 5,0 Ah (akkumulátor és töltőkészülék nélkül)	AL-KO 144 F 53 cm <sup>3</sup> / 1,3 kW 6100 ford./perc
Funkció	<b>2INONE</b> function	<b>3INONE</b> function	<b>3INONE</b> function	<b>3INONE</b> function	<b>3INONE</b> function	<b>3INONE</b> function
Talajlazító henger	12 acélkés	14 acélkés	12 acélkés	20 acélkés	12 acélkés	14 acélkés
Munkaszélesség talajlazításkor	32 cm	38 cm	36 cm	36 cm	36 cm	38 cm
Gyepszellőztető henger	–	24 acélrugós fog	*tartozékok	44 acélrugós fog	*tartozékok	24 acélrugós fog
Munkaszélesség gyepszellőztetéskor	–	37 cm	36 cm *tartozék	36 cm	36 cm *tartozék	37 cm
Mélységállítás	központi, 5 fokozatban	központi, 5 fokozatban	központi, 5 fokozatban	központi, 5 fokozatban	központi, 5 fokozatban	központi, 5 fokozatban
Ház	műanyag	műanyag	műanyag	műanyag	műanyag	műanyag
Fűgyűjtő térfogat	45 l	55 l	50 l **tartozék	55 l	50 l **tartozék	55 l
Tömeg kb.	12,6 kg	15,1 kg	12 kg	15,0 kg	11,7 kg	22 kg
Cikksz. / EAN kód	113 242 / 400 371 805 0967	112 800 / 400 371 804 2245	113 573 / 400 371 805 7768	113 465 / 400 371 805 6501	113 574 / 400 371 805 7775	112 799 / 400 371 804 2238



# HOMLOKGERENDÁS FŰNYÍRÓK

## OPTIMÁLIS KEZELHETŐSÉG EGYENETLEN TEREPEEN



Egyenetlen terepen és magas fűben is megkönnyíti a nyírást



Állítható magasságú és rezgéscsillapított



Különlegesen edzett kés, mely ezáltal rendkívül hosszú élettartamú



### BM 875 III

Vágószerkezet	87 cm
Max. fűfelület	2000 m <sup>2</sup>
Teljesítmény	B&S EXi-Series 625 150 cm <sup>3</sup> / 2,3 kW / 3200 ford./perc
Hajtás	1 előremenet (csigakerékajátás)
Abronsméret (coll)	13 x 5,0 – 6
Nyomszélesség	45 cm
Kikapcsolható nyírómű	✓
Tömeg kb.	52 kg
Cikksz. / EAN kód	113 617 / 400 371 805 8536



ÁRINFÓ

### Homlokgerendás fűnyíró BM 875 III

- | Ugyanúgy vágja a fűvet, mint a vastag gatz
- | Sokoldalúan használható és rendkívül fordulékony
- | A mozgatható fűterelőnek köszönhetően nem halmozódik fel a fű
- | Fokozatmentesen állítható magasságú járótalpak
- | Különlegesen edzett kések szegélyvédelemmel és fokozatmentes vágómagasság-állítással
- | Nagy teljesítményű B&S motor

cikksz. 113 617

COMFORT

# TRAKTOROK



## SOK MUNKAVÉGZÉS GYORSAN ÉS KÖNNYEDÉN



Fűnyírás a legmagasabb elvárások szerint



Tökéletes nyírási teljesítmény minden terepre



Sokoldalúan használható – télen is





# TRAKTOROK

## EASY-MODELLEK



ÁRINFÓ

### Easy 15-93.2 HDS-A

ÚJ

- | 93 cm-es munkaszélesség
- | 4500 m<sup>2</sup> fűfelület
- | Erős AL-KO Pro 450 motor
- | Szerszám nélkül átállítható mulcsozásra

Oldalkidobós

cikksz. 123 013



EASY



ÁRINFÓ

### Easy 15-93.2 HD-A

ÚJ

- | 93 cm-es munkaszélesség
- | 4500 m<sup>2</sup> fűfelület
- | Erős AL-KO Pro 450 motor
- | 220 l-es fűgyűjtő
- | Kényelmes fűgyűjtőűrités

cikksz. 123 014



EASY

	ÚJ Easy 15-93.2 HDS-A	ÚJ Easy 15-93.2 HD-A
<b>Kategória</b>	<b>EASY</b>	<b>EASY</b>
<b>Munkaszélesség</b>	93 cm (2 késes)	93 cm (2 késes)
<b>Max. fűfelület</b>	4500 m <sup>2</sup>	4500 m <sup>2</sup>
<b>Késkuplung</b>	elektromágneses	elektromágneses
<b>Hengerek száma</b>	1 hengeres	1 hengeres
<b>Hajtás</b>	lábbal vezérelhető hidrosztatika (T2)	lábbal vezérelhető hidrosztatika (T2)
<b>Teljesítmény</b>	AL-KO Pro 450 452 cm <sup>3</sup> / 8,5 kW / 2900 ford./perc	AL-KO Pro 450 452 cm <sup>3</sup> / 7,7 kW / 2600 ford./perc
<b>Első/hátsó kerekek [col]</b>	15x6,0 / 18x8,5	15x6,0 / 18x8,5
<b>Fűgyűjtő térfogat</b>	–	220 l
<b>Fűgyűjtő űrités</b>	–	teleszkópos kar
<b>Lökhárító</b>	opcionális (cikksz. 119 658)	opcionális (cikksz. 119 658)
<b>Mulcsozó funkció</b>	✓	opcionális (cikksz. 118 885)
<b>Oldalkidobós</b>	✓	–
<b>Cikksz. / EAN kód</b>	123 013 / 400 371 835 6533	123 014 / 400 371 835 6540





## AZ ÖN ELŐNYEI MINDEN EGYES TRAKTORUNKNÁL

- Optimális ergonómia
- Golyós csapágyazású nyírómű
- Csavarodásmentes váz
- Megbízható erő
- A nagy, széles kerekek optimális hajtást biztosítanak és nem hagynak nyomvályúkat
- Kényelmes, lábbal vezérelhető hidrosztatika



ÁRINFÓ

# TRAKTOROK

## COMFORT-MODELLEK

ÚJ

### Comfort 18-111.2 HDS

Oldalkidobós

- 110 cm-es munkaszélesség
- 6000 m<sup>2</sup> fűfelület
- Nagy teljesítményű B&S Powerbuilt motor
- Hidrosztatikus hajtás
- Hatékony és gyors munkavégzés nagy területeken
- Kényelmesen be- és kikapcsolható nyírómű az elektromágneses késkuplungnak köszönhetően
- Szerszám nélkül átváltható mulcsozásra

cikksz. 123 015



COMFORT



ÁRINFÓ

### Comfort 18-103.2 HD

- 103 cm-es munkaszélesség
- 6000 m<sup>2</sup> fűfelület
- Nagy teljesítményű B&S Powerbuilt motor
- Hidrosztatikus hajtás
- Hatékony és gyors munkavégzés nagy területeken
- Kényelmesen be- és kikapcsolható nyírómű az elektromágneses késkuplungnak köszönhetően
- 220 l-es fűgyűjtő
- Kényelmes fűgyűjtőűrités

cikksz. 123 016



ÚJ

COMFORT

ÚJ

### Comfort 18-111.2 HDS

ÚJ

### Comfort 18-103.2 HD

	Comfort 18-111.2 HDS	Comfort 18-103.2 HD
<b>Kategória</b>	<b>COMFORT</b>	<b>COMFORT</b>
<b>Munkaszélesség</b>	110 cm (2 késes)	103 cm (2 késes)
<b>Max. fűfelület</b>	6000 m <sup>2</sup>	6000 m <sup>2</sup>
<b>Késkuplung</b>	elektromágneses	elektromágneses
<b>Hengerek száma</b>	1 hengeres	1 hengeres
<b>Hajtás</b>	lábbal vezérelhető hidrosztatika (T2)	lábbal vezérelhető hidrosztatika (T2)
<b>Teljesítmény</b>	B&S Powerbuilt 4175 500 cm <sup>3</sup> / 9,5 kW / 2700 ford./perc	B&S Powerbuilt 4175 500 cm <sup>3</sup> / 8,5 kW / 2450 ford./perc
<b>Első/hátsó kerekek [col]</b>	15x6,0 / 18x8,5	15x6,0 / 18x8,5
<b>Fűgyűjtő térfogat</b>	–	220 l
<b>Fűgyűjtő űrités</b>	–	teleszkópos kar
<b>Lökhárító</b>	opcionális (cikksz. 119 658)	opcionális (cikksz. 119 658)
<b>Mulcsozó funkció</b>	✓	opcionális (cikksz. 119 656)
<b>Oldalkidobós</b>	✓	–
<b>Cikksz. / EAN kód</b>	123 015 / 400 371 835 6557	123 016 / 400 371 835 6564



## MEGVÁSÁROLHATÓ TARTOZÉKOK

**KOMBI UTÁNFUTÓ CT 400\***

cikksz. 113 870

EAN kód 400 371 806 1895

**SZÓRÓ SP 60\***

cikksz. 113 874

EAN kód 400 371 806 1932

**KERTI HENGER GW 100\***

cikksz. 130 539

EAN kód 576 972 033 0617

**TERELŐLEMEZ**

Hátsó kidobós traktorokhoz

cikksz. 127 488

EAN kód 400 371 805 9281

**MULCSOZÓ KÉSZLET** Hátsó kidobós traktorokhoz / cikksz. 118 885

EAN kód 400 371 834 5643

**VONÓHOROG**

cikksz. 119 831

EAN kód 400 371 835 5109

**LÖKHÁRÍTÓ**

cikksz. 119 658

EAN kód 400 371 835 3464

**HÓLÁNC 18" (EGY PÁR)**

cikksz. 112 339

EAN kód 400 371 803 4257

**LED LÁMPA-KÉSZLET**  
**UTÓLAGOS BESZERELÉSHEZ**

cikksz. 119 832

EAN kód 400 371 835 5116

**FELHAJTÓ RÁMPA KPL**

Egyenes, 2 m – 400 kg (pár)

cikksz. 113 861

EAN kód 400 371 806 1949

**FELHAJTÓ RÁMPA KPL**

Íves, 2 m, 400 kg (pár)

cikksz. 113 862

EAN kód 400 371 806 2038

**HÓTOLÓ LAP**  
**RÖGZÍTŐKERETTEL**

cikksz. 119 600

EAN kód 400 371 835 2924

\*Csak hozzá illő vonóhoroggal használható

## EXTRA KÉSZLET

Tartozéccikkkel és vonóhoroggal

**KOMBI UTÁNFUTÓ**  
**KÉSZLET**

cikksz. 113 877

**SZÓRÓKÉSZLET**

cikksz. 113 879

**KERTIHENGER-KÉSZLET**

cikksz. 113 881







# SZEGÉLYNYÍRÓK ÉS KASZÁK



## JÖHET BÁRMI

Legyen szó akár magas fűről és aljnövényzetről vagy falak, kerítések és egyéb akadályok mellett végzett fűnyírásról – a motoros kaszák és szegélynyírók a kiváló minőségű, fém vágótárcsával és a damilfejjel a lehető legjobban felszereltek.



## RUGALMASAN BEVETHETŐ MINDEN IRÁNYBAN

A 180°-ban elforgatható nyírófejjel minden gyepszegély pontosan lenyírható. A megfelelő hosszúságról és munkapozícióról a teleszkópos alumíniumtengely és a rugalmas fogantyú (modellfüggő) gondoskodik.



## KÉNYELMES, ÉS MEGFELEL MINDEN IGÉNYNEK

A benzinmotoros kaszáink és -szegélynyíróink kerékpárfogantyúval vagy hurokmarkolattal kaphatók. Így biztosíthatjuk, hogy minden felhasználó számára a megfelelő modellt nyújtsuk választékunkból.



# AKKUS SZEGÉLYNYÍRÓK ÉS KASZÁK

**ÚJ**



**ÁRINFÓ**

**AL-KO 18V**   
 BOSCH HOME AND GARDEN COMPATIBLE

## Akkumulátoros szegélynyíró GT 1825

Készletben is kapható

- | 18 V-os lítiumion akku
- | Állítható szögű kiegészítő fogantyúval
- | Teleszkópos szár
- | Növényvédő kengyellel és állítható dőlésszögű nyírófejjel
- | Koppintós damil-utánadagolás
- | Tartalék damilfejjel

**COMFORT**



cikksz. 113 924



Akkuk és töltők  
▶ 16/17. oldal

**Készlet akkuval (2,5 Ah) és töltővel**  
cikksz. 113 963  
EAN kód 400 371 806 2960



**ÁRINFÓ**

**AL-KO 18V**   
 EASY FLEX

## Akkumulátoros szegélynyíró-készlet GT 2000

Akkuval és töltővel

- | 18 V-os, 2,5 Ah-s lítiumion-akkumulátor a vezeték nélküli munkákért
- | Kényelmes, automata damil-utánadagolással
- | Állítható magasságú fogantyú

**EASY**



cikksz. 113 701



Akkuk és töltők  
▶ 18/19. oldal



**ÁRINFÓ**

**AL-KO 18V**   
 EASY FLEX

## Akkumulátoros szegélynyíró GT 2025

Készletben is kapható

- | 18 V-os lítiumion akku
- | Koppintós damil-utánadagolás
- | Ideális választás a kicsitől a közepes méretű kertekig
- | Teleszkópos szárral
- | Állítható dőlésszögű nyírófejjel és növényvédő kengyellel
- | Tartalék damilfejjel

**EASY**



cikksz. 113 535



**Készlet akkuval (2,5 Ah) és töltővel**  
cikksz. 113 633  
EAN kód 400 371 805 8840



▶ A teljes árlistára mutató QR-kódot lásd 3. oldal

Alles Beste

Empfehlung

05/2020\*

AL-KO Energy Flex 113608



ÁRINFÓ

## AL-KO 36 V III+ ENERGY FLEX

### Akkumulátoros szegélynyíró GT 4030

- 36 V-os lítiumion akku
- Teleszkópos szárral
- Pehelykönnyű szegélynyíró az AL-KO Energy Flex BBA 40 akkutartó övvel kombinálva
- Tartalék damilfejjel

cikksz. 113 608



COMFORT



Akkuk és töltő  
▶ 20/21. oldal



Az AL-KO Energy Flex  
BBA 40 akkutartó övvel  
használható  
▶ 25. oldal

\* Az AL-KO Energy Flex BBA 40 akkutartó övvel tesztelve

	AKKUS <b>ÚJ</b>			
	GT 1825	GT 2000	GT 2025	GT 4030
Kategória	<b>COMFORT</b>	<b>EASY</b>	<b>EASY</b>	<b>COMFORT</b>
Akku típusa	AL-KO 18 V*	AL-KO 18 V EASY FLEX	AL-KO 18 V EASY FLEX	AL-KO 36 V ENERGY FLEX
Vágásszélesség	25 cm	25 cm	25 cm	30 cm
Damil	nejlonszál	nejlonszál	nejlonszál	nejlonszál
Damil-utánadagolás	koppintós damil-utánadagolás	automatikus	koppintós damil-utánadagolás	koppintós damil-utánadagolás
Tartalék damilfej	–	✓	✓	✓
Teljesítmény	Li-ion 18 V (20 V max.) 2,5 Ah / 4,0 Ah 5,0 Ah / 6,0 Ah	Li-ion 18 V (20 V max.) 2,5 Ah / 5,0 Ah	Li-ion 18 V (20 V max.) 2,5 Ah / 5,0 Ah	Li-ion 36 V (40 V max.) 4,0 Ah / 5,0 Ah
Töltési idő (max.)	2,5 Ah: 60 perc / 4,0 Ah: 95 perc / 5,0 Ah: 105 perc / 6,0 Ah: 130 perc	50 perc	2,5 Ah: 50 perc / 5,0 Ah: 100 perc	4,0 Ah: 90 perc / 5,0 Ah: 120 perc
Szárcső	teleszkópos, alumínium	alumínium	teleszkópos, alumínium	teleszkópos, alumínium
Állítható szögű fogantyú	✓	–	–	✓
Állítható magasságú fogantyú	✓	✓	✓	✓
Elforgatható vágófej	✓	–	✓	✓
Növényvédő kengyel	✓	✓	✓	✓
Tömeg kb.	2,1 kg (akku nélkül) 2,4 kg (akkival)	1,5 kg (akku nélkül) 1,8 kg (akkival)	2,1 kg (akku nélkül) 2,4 kg (akkival)	2,4 kg (akku nélkül) 3,9 kg (akkival)
Cikksz. / EAN kód	113 924 / 400 371 806 2489	Csak készletben kapható	113 535 / 400 371 805 7539	113 608 / 400 371 805 8437

#### KÉSZLET AKKUVAL (2,5 Ah) ÉS TÖLTŐVEL

Cikksz. / EAN kód	113 963 / 400 371 806 2960	113 701 / 400 371 805 9786	113 633 / 400 371 805 8840
-------------------	-------------------------------	-------------------------------	-------------------------------

#### 2-ES TARTALÉKDAMILFEJ-KÉSZLET

Cikksz. / EAN kód	113 349 / 400 371 805 5627	113 725 / 400 371 806 0409	112 969 / 400 371 804 5758	113 349 / 400 371 805 5627
-------------------	-------------------------------	-------------------------------	-------------------------------	-------------------------------

\* A terméket egy német vizsgálati intézménynél és magazinnál díjazták és ajánlást kaptak.



# ELEKTROMOS SZEGÉLYNYÍRÓK ÉS KASZÁK



ÁRINFÓ

## Elektromos szegélynyírók GTE 350 Classic

- | Állítható magasságú teleszkópos alumíniumszár a kezelő testméretéhez való egyszerű igazítás érdekében
- | Növényvédő kengyellel a házfalaktól, falaktól és határos növényektől való egyszerű távolságtartás érdekében

cikksz. 112 928



EASY



ÁRINFÓ

## Elektromos szegélynyírók GTE 450 Comfort

- | 450 W teljesítmény
- | Teleszkópos alumíniumszár
- | Állítható dőlésszögű nyírófejrel és növényvédő kengyellel
- | Tartalék damilfejrel

cikksz. 112 929



COMFORT



ÁRINFÓ

## Elektromos szegélynyírók GTE 550

- | 550 W teljesítmény
- | Teleszkópos alumíniumszár
- | Állítható dőlésszögű nyírófejrel és növényvédő kengyellel
- | Tartalék damilfejrel

cikksz. 112 926



COMFORT





ÁRINFÓ

## Elektromos szegélynyírók BC 1000 E

- | Kiemelkedő gépegyensúly a precíz munkavégzés érdekében, hozzáférhetetlen helyeken is
- | Szétszedhető szár
- | Modern dizájn
- | Kábel-tehermentesítővel
- | Hordozóhevederrel együtt

cikksz. 112 923



ÁRINFÓ

## Elektromos kasza BC 1200 E

- | Állítható vállpánt a fáradtságmentes munkavégzésért
- | Kétszálás, koppintós damil-utánadagolású damiltekerccsel
- | Szétszedhető szár
- | Kábel-tehermentesítővel
- | 4 ágú vágótárcsával

cikksz. 112 924



	ELEKTROMOS SZEGÉLYNYÍRÓK				ELEKTROMOS KASZA
	GTE 350 Classic	GTE 450 Comfort	GTE 550	BC 1000 E	BC 1200 E
Kategória	<b>EASY</b>	<b>COMFORT</b>	<b>COMFORT</b>	<b>PREMIUM</b>	<b>PREMIUM</b>
Vágásszélesség	25 cm	30 cm	30 cm	35 cm	35 cm (damil) / 23 cm (kés)
Damil	kétszálás nejlondamil	kétszálás nejlondamil	kétszálás nejlondamil	kétszálás nejlondamil	kétszálás nejlondamil
Damil-utánadagolás	koppintós damil-utánadagolás	koppintós damil-utánadagolás	koppintós damil-utánadagolás	koppintós damil-utánadagolás	koppintós damil-utánadagolás
Tartalék damilfej	–	✓	✓	–	–
Teljesítmény	350 W	450 W	550 W	1000 W	1200 W
Szárcső	teleszkópos, alumínium	teleszkópos, alumínium	teleszkópos, alumínium	alumínium / szétszedhető	alumínium / szétszedhető
Állítható szögű fogantyú	–	–	–	–	–
Állítható magasságú fogantyú	✓	✓	✓	✓	✓
Elforgatható vágófej	–	✓	✓	–	–
Hordozóheveder	–	–	–	✓	✓
Növényvédő kengyel	✓	✓	✓	–	–
Tömeg kb.	2,3 kg	2,9 kg	3,0 kg	3,9 kg	4,1 kg
Cikksz. / EAN kód	112 928 / 400 371 804 4928	112 929 / 400 371 804 4935	112 926 / 400 371 804 4904	112 923 / 400 371 804 4881	112 924 / 400 371 804 4898

### TARTALÉK DAMILFEJ

Cikksz. / EAN kód	112 966 / 400 371 804 5727	112 966 / 400 371 804 5727	112 966 / 400 371 804 5727	112 973 / 400 371 804 5901	114 012 / 400 371 806 3516
-------------------	----------------------------	----------------------------	----------------------------	----------------------------	----------------------------

### PÓT KÉS

Cikksz. / EAN kód	–	–	–	–	112 974 / 400 371 804 5918
-------------------	---	---	---	---	----------------------------



# BENZINES KASZÁK



## AZ ÖN ELŐNYEI

- | Motoros kaszák egyenes vagy íves szárral
- | Kerékpár- vagy hurokmarkolattal



### ÁRINFÓ

## Benzines kasza BC 223 L-S

- | Könnyen kezelhető és kis tömegű motoros kasza szétszedhető szárral, a kényelmes szállításért
- | Zárt, körkörös fogantyúval (hurokmarkolat) és ütközővel

cikksz. 113 691

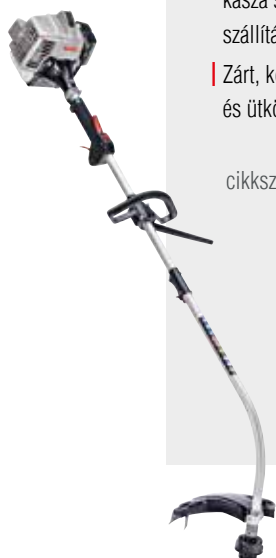

### ÁRINFÓ

## Benzines kasza BC 223 B

- | Könnyű és könnyen kezelhető motoros kasza egyenes szárral és állítható kerékpárfogantyúval, a precíz vezetés érdekében.
- | 3 ágú vágótárcsával

cikksz. 113 692

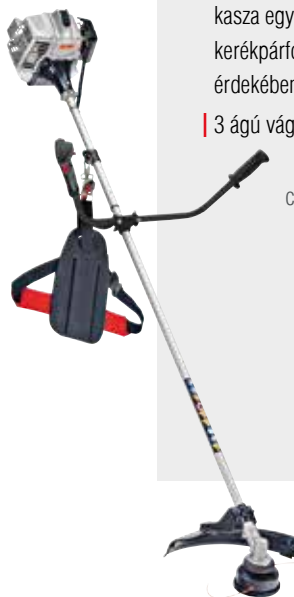

### ÁRINFÓ

## Benzines kasza BC 330 L

- | Könnyű és könnyen kezelhető benzinmotoros kasza
- | Praktikus hurokmarkolat
- | 33 cm<sup>3</sup> lökettérfogat és 0,9 kW-os teljesítmény
- | 3 ágú vágótárcsával
- | Fast & Easy kasza damilfejjel

cikksz. 113 757

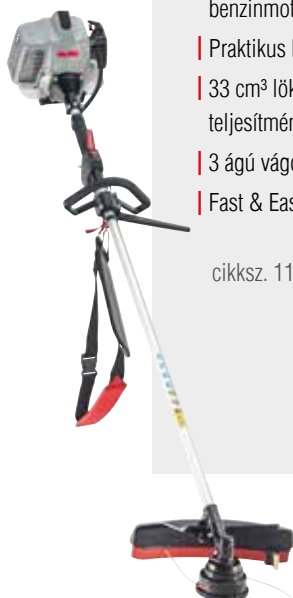

### ÁRINFÓ

## Benzines kasza BC 330 B

- | Könnyű és könnyen kezelhető benzinmotoros kasza
- | Ergonomikus kerékpárfogantyúval
- | 33 cm<sup>3</sup> lökettérfogat és 0,9 kW-os teljesítmény
- | 3 ágú vágótárcsával
- | Fast & Easy kasza damilfejjel

cikksz. 113 758



**ÁRINFÓ**

## Benzines kasza BC 400 L

- | Könnyű és könnyen kezelhető benzinmotoros kasza közepesen nehéz fűnyírási munkákhoz
- | Zárt, körkörös fogantyúval (hurokmarkolat) és ütközővel
- | 40 cm<sup>3</sup> lökettérfogat és 1,25 kW-os teljesítmény
- | 3 ágú vágótárcsával
- | Csípővédelemmel ellátott hordozóhevederrel
- | Fast & Easy kasza damilfejjel

cikksz. 113 759

**COMFORT****ÁRINFÓ**

## Benzines kasza BC 400 B

- | Könnyű és könnyen kezelhető benzinmotoros kasza közepesen nehéz fűnyírási munkákhoz
- | Ergonomikus kerékpárfogantyúval
- | 40 cm<sup>3</sup> lökettérfogat és 1,25 kW-os teljesítmény
- | 3 ágú vágótárcsával
- | Csípővédelemmel ellátott, párnázott kettős hordozóhevederrel
- | Fast & Easy kasza damilfejjel

cikksz. 113 784

**COMFORT**

	BENZINMOTOROS			
	BC 223 L-S	BC 223 B	BC 330 L	BC 330 B
<b>Kategória</b>	<b>EASY</b>	<b>EASY</b>	<b>EASY</b>	<b>EASY</b>
<b>Vágásszélesség</b>	41 cm	41 cm (damil) / 25 cm (kés)	41 cm (damil) / 25 cm (kés)	41 cm (damil) / 25 cm (kés)
<b>Damil</b>	kétszálás nejlondamil	kétszálás nejlondamil	kétszálás nejlondamil	kétszálás nejlondamil
<b>Damil-utánadagolás</b>	koppintós damil-utánadagolás	koppintós damil-utánadagolás	koppintós damil-utánadagolás	koppintós damil-utánadagolás
<b>Teljesítmény</b>	2 ütemű / 22,5 cm <sup>3</sup> / 0,7 kW / 1 LE	2 ütemű / 22,5 cm <sup>3</sup> / 0,7 kW / 1 LE	2 ütemű / 32,6 cm <sup>3</sup> / 0,9 kW / 1,2 LE	2 ütemű / 32,6 cm <sup>3</sup> / 0,9 kW / 1,2 LE
<b>Szárcső</b>	alumínium / szétszedhető	alumínium	alumínium	alumínium
<b>Kiegészítő fogantyú</b>	✓ Hurokmarkolat	✓ Kerékpárfogantyú	✓ Hurokmarkolat	✓ Kerékpárfogantyú
<b>Állítható magasságú fogantyú</b>	✓	✓	✓	✓
<b>Hordozóheveder</b>	-	✓	✓	✓ kettős hordozóhevederrel
<b>Tömeg kb.</b>	5,0 kg	5,9 kg	6,8 kg	7,3 kg
<b>Cikksz. / EAN kód</b>	113 691 / 400 371 805 9526	113 692 / 400 371 805 9533	113 757 / 400 371 806 0652	113 758 / 400 371 806 0669

### FAST & EASY KASZADAMILFEJ (részleteket lásd a 105. oldalon)

<b>Cikksz. / EAN kód</b>	-	-	113 806 / 400 371 806 1000	113 806 / 400 371 806 1000
--------------------------	---	---	----------------------------	----------------------------

### TARTALÉK DAMILFEJ

<b>Cikksz. / EAN kód</b>	112 880 / 400 371 804 3860	112 406 / 400 371 803 5254	112 406 / 400 371 803 5254	112 406 / 400 371 803 5254
--------------------------	----------------------------	----------------------------	----------------------------	----------------------------

### PÓT KÉS

<b>Cikksz. / EAN kód</b>	-	112 405 / 400 371 803 5247	112 405 / 400 371 803 5247	112 405 / 400 371 803 5247
--------------------------	---	----------------------------	----------------------------	----------------------------





## AZ ÖN ELŐNYEI

- | Nagy nyomatékú, kis tömegű motoros kaszák és szegélynyírók
- | Különböző felszereltséggel kaphatók



ÁRINFÓ

## Benzines kasza BC 500 B

- | Alacsony súlyú, nagy teljesítményű és könnyen kezelhető motoros kasza (szegélynyíró) könnyűtől a nehéz fű- vagy gaznyírási munkálatokhoz
- | Egyenes szár masszív szöghajtóművel és állítható fogantyúval, a precíz vezetés érdekében.
- | Automatikus félgázrendszer az egyszerű és gyors indításért
- | Fast & Easy kasza damilfejfel

cikksz. 113 785



PREMIUM



BC 400 L	BC 400 B	BC 500 B
<b>COMFORT</b>	<b>COMFORT</b>	<b>PREMIUM</b>
41 cm (damil) / 25 cm (kés)	41 cm (damil) / 25 cm (kés)	41 cm (damil) / 25 cm (kés)
kétszálás nejlondamil	kétszálás nejlondamil	kétszálás nejlondamil
koppintós damil-utánadagolás	koppintós damil-utánadagolás	koppintós damil-utánadagolás
2 ütemű / 39,8 cm <sup>3</sup> / 1,25 kW / 1,7 LE	2 ütemű / 39,8 cm <sup>3</sup> / 1,25 kW / 1,7 LE	2 ütemű / 50,8 cm <sup>3</sup> / 1,9 kW / 2,6 LE
alumínium	alumínium	alumínium
✓ Hurokmarkolat	✓ Kerékpárfogantyú	✓ Kerékpárfogantyú
✓	✓	✓
✓	✓ kettős hordozóhevederrel	✓ kettős hordozóhevederrel
7,2 kg	7,6 kg	7,7 kg
113 759 / 400 371 806 0676	113 784 / 400 371 806 0683	113 785 / 400 371 806 0690

113 806 / 400 371 806 1000	113 806 / 400 371 806 1000	113 806 / 400 371 806 1000
----------------------------	----------------------------	----------------------------

112 406 / 400 371 803 5254	112 406 / 400 371 803 5254	112 406 / 400 371 803 5254
----------------------------	----------------------------	----------------------------

112 405 / 400 371 803 5247	112 405 / 400 371 803 5247	112 405 / 400 371 803 5247
----------------------------	----------------------------	----------------------------



### KÉTÜTEMŰ MOTOROLAJ (1 l)

Alacsony füstkibocsátású, részben szintetikus és önkeveredő univerzális kétütemű motorolaj Fuel Fresh üzemanyag-stabilizáló adalékkal a kétütemű keverékek hosszabb idejű tárolásához.  
cikksz. 112 896  
EAN kód 400 371 804 4034



### FAST & EASY KASZA DAMILFEJ

A vágószál a kasza damilfej kinyitása nélkül, egyszerűen befűzhető és felcsévélnélhető.  
BC 330 L, BC 330 B, BC 400 L, BC 400 B, BC 500 B, Multitool BC 260 MT típusokhoz (**110. oldal**)  
cikksz. 113 806  
EAN kód 400 371 806 1000







# TÖBBFUNKCIÓS ESZKÖZÖK

## EGY GÉP, SOKFÉLE LEHETŐSÉG



Ág-, sövény- és fűvágás  
egyetlen géppel



Halk, tiszta, és zavaró  
kábeltől mentes



Egy pehelykönnyű,  
sokoldalú tehetség





# TÖBBFUNKCIÓS ESZKÖZ

| AKKU



ÁRINFÓ

**AL-KO 36 V III**  
ENERGY FLEX

**Többfunkciós eszköz MT 40**

- | Li-ion 36 V (40 V max.) 4,0 Ah / 5,0 Ah
- | Akku nélkül 1 kg / akkuval 2,4 kg
- | A BBA 40 akkutartó övvel kombinálható

cikksz. 113 611

EAN kód 400 371 805 8468



COMFORT



AL-KO Multitool MT 40



Akkuk és töltő  
► 20/21. oldal

**Szegélynyíró-  
feltét GTA 4030**

- | Kiegészítő fogantyúval és koppintós damil-utánadagolású damiltekerccsel

cikksz. 113 614



**Kasza- és  
szegélynyíró-  
feltét BCA 4030**

- | Kiegészítő fogantyúval, vágótárcsával és koppintós damil-utánadagolású damiltekerccsel

cikksz. 113 615

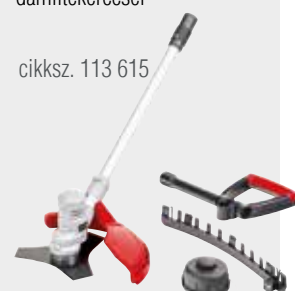

**Magassági  
ágvágó  
CSA 4020**

- | 70 cm-es szárhosszabbítóval és hordozó hevederrel

cikksz. 113 612



**Magassági  
sövényvágó  
HTA 4045**

- | 70 cm-es szárhosszabbítóval és hordozó hevederrel

cikksz. 113 613



\* A terméket egy német vizsgálati intézménynél és magazinnál eljárták és ajánlást kaptak.



Az AL-KO Energy Flex-  
akkutartó övvel és a  
BBA 40-es adapterrel  
használható

▶ 25. oldal



MT 40 ALAPGÉP	GTA 4030	BCA 4030	MT 40 ALAPGÉP	CSA 4020	HTA 4045
<b>Vágásszélesség</b>	30 cm	30 cm (damil) 23 cm (kés)	<b>Vágóhossz</b>	200 mm	450 mm
<b>Damil</b>	nejlonszál	nejlonszál	<b>Vágásvastagság</b>	100 mm	20 mm
<b>Damil-utánadagolás</b>	koppintós damil-utánadagolás	koppintós damil-utánadagolás	<b>Munkamagasság</b>	max. 4 m	max. 3,5 m
<b>Töltési idő (max.)</b>	4,0 Ah: 90 perc 5,0 Ah: 120 perc	4,0 Ah: 90 perc 5,0 Ah: 120 perc	<b>Töltési idő (max.)</b>	4,0 Ah: 90 perc 5,0 Ah: 120 perc	4,0 Ah: 90 perc 5,0 Ah: 120 perc
<b>Mellékelt akku/töltő</b>	- / -	- / -	<b>Mellékelt akku/töltő</b>	- / -	- / -
<b>Állítható kiegészítő fogantyú</b>	✓	✓	<b>Sebesség</b>	4,2 m/s	1300 ford./perc
<b>Elforgatható növényvédő kengyel</b>	✓	✓	<b>Vágási elv</b>	Lánc	szembefutó biztonsági kések
<b>Tömeg kb.</b>	1,8 kg (akku nélkül)	1,8 kg (akku nélkül)	<b>Tömeg kb.</b>	2,2 kg (akku nélkül)	2,3 kg (akku nélkül)
<b>Cikksz. / EAN kód</b>	113 614 / 400 371 805 8499	113 615 / 400 371 805 8505	<b>Cikksz. / EAN kód</b>	113 612 / 400 371 805 8475	113 613 / 400 371 805 8482

▶ A teljes árlistára mutató QR-kódot lásd **3. oldal**



# TÖBBFUNKCIÓS ESZKÖZ

## BENZINMOTOROS



ÁRINFÓ

### Benzinmotoros többfunkciós eszközök BC 260 MT komplett készlet

Többfunkciós eszköz komplett készlet fém vágótárcsával, damilfejjel, magassági-ágvágó- és sövényvágó-feltéttel, valamint 80 cm-es szárhosszabbítóval

Nagy nyomatékú, könnyű és könnyen kezelhető motoros kasza alapgépként

Szétszerelhető szár a könnyű szállításért és a helytakarékos tárolásért

Hordozóhevederrel

cikksz. 113 787

COMFORT



### Fast & Easy damiltekercs

A vágószál a kasza damilfej kinyitása nélkül, egyszerűen befűzhető és felcsévévelhető.



### Vágótárcsa

Magas fű és aljnövényzet nyírásához.



### Sövényvágó

Magas sövények kényelmes vágásához.



### Magassági ágvágó

Magas ágak és gallyak levágásához.



### Magasra fel

A többfunkciós eszköz hatósugara a toldószárral nagyon egyszerűen meghosszabbítható.

### Egy pillanat alatt két darabban

A szétszedhető szerszámnak köszönhetően a többfunkciós eszköz néhány mozdulattal alkalmassá tehető a helytakarékos tárolásra vagy a csomagtartóban való kényelmes szállításra.



### BC 260 MT komplett készlet (szárhosszabbítással)

Teljesítmény	2 ütemű, 26 cm <sup>3</sup> / 0,75 kW / 1,02 LE
Vágásszélesség	41 cm (damil) / 25 cm (kés)
Damil	Dupla nejlonszál, 5 m, ø 2,5 mm
Vágóhossz / láncvezető hossza	39 cm (sövényvágó) / 25 cm (láncfűrész)
Damil-utánadagolás	koppintós damil-utánadagolás
Szár	alumínium / szétszedhető
Szárhosszabbító	80 cm
Kiegészítő fogantyú	✓ állítható
Tömeg kb.	4,1 kg (alapgép)
Cikksz. / EAN kód	113 787 / 400 371 806 0720



# TARTALÉKDAMILOK

## MOTOROS KASZÁKHOZ

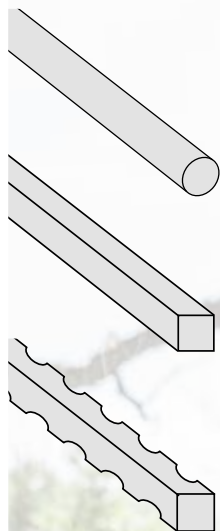

### Különbéle szálke- resztmetszetek

**Kerek damilok:** Ideális irtási munkákhoz, fűhöz és gyomokhoz.

**Szögletes damilok:** Az éles élék jobb vágási teljesítményt biztosítanak. Irtási munkákhoz és erősebb gyomnövényekhez.

**Fűrészfogas damilok:** Erős szál a hatékony, fűrészelés jellegű vágáshoz és irtáshoz.

KERESZTMETSZET	Ø	HOSSZ	CIKKSZ.	EAN KÓD
kör	1,3 mm	15 m	113 481	400 371 805 6693
kör	1,6 mm	15 m	113 483	400 371 805 6716
kör	2,0 mm	15 m	113 485	400 371 805 6730
kör	2,4 mm	15 m	113 487	400 371 805 6754
kör	2,4 mm	44 m	113 488	400 371 805 6761
kör	2,7 mm	15 m	113 490	400 371 805 6785
kör	3,0 mm	56 m	113 492	400 371 805 6808
kör	3,3 mm	15 m	113 494	400 371 805 6822
szögletes	2,4 mm	15 m	113 496	400 371 805 6846
szögletes	2,4 mm	69 m	113 497	400 371 805 6853
szögletes	2,7 mm	15 m	113 498	400 371 805 6860
szögletes	3,0 mm	15 m	113 500	400 371 805 6884
szögletes	3,3 mm	15 m	113 502	400 371 805 6907
szögletes	4,0 mm	25 m	113 504	400 371 805 6921
fűrészfogas	3,0 mm	37 m	113 505	400 371 805 6938
fűrészfogas	3,5 mm	27 m	113 506	400 371 805 6945

# TÖBBFUNKCIÓS ESZKÖZ-PÓTALKATRÉSZEK

## AKKUS TÖBBFUNKCIÓS ESZKÖZÖK

### TARTALÉK DAMILFEJ

A GTA 4030 típusúhoz  
(2-es készlet)  
cikksz. 113 349  
EAN kód 400 371 805 5627

### TARTALÉK DAMILFEJ

A BCA 4030 típusúhoz  
(2-es készlet)  
cikksz. 113 478  
EAN kód 400 371 805 6631

### TARTALÉK VÁGÓTÁRCSA

A BCA 4030-as típusúhoz  
cikksz. 113 479  
EAN kód 400 371 805 6648

Akkuk és töltő  
▶ **20/21. oldal**

### TARTALÉK LÁNC

A CSA 4020 típusúhoz  
cikksz. 113 526  
EAN kód 400 371 805 7508

### TARTALÉK LÁNCVEZETŐ

A CSA 4020 típusúhoz  
cikksz. 113 534  
EAN kód 400 371 805 7515

## BENZINMOTOROS TÖBBFUNKCIÓS ESZKÖZÖK

### FAST & EASY TARTALÉK DAMILFEJ

A BC 260 MT típusúhoz  
cikksz. 113 806  
EAN kód 400 371 806 1000

### TARTALÉK VÁGÓTÁRCSA

A BC 260 MT típusúhoz  
cikksz. 112 405  
EAN kód 400 371 803 5247

### BIO LÁNCOLAJ, 5 l

cikksz. 113 530  
EAN kód 400 371 805 7317

További láncolajok  
▶ **134. oldal**

### TARTALÉK LÁNC

Magassági ágvágóhoz  
BC 260 MT  
cikksz. 112 972  
EAN kód 400 371 804 5925

### TARTALÉK LÁNCVEZETŐ

Magassági ágvágóhoz  
BC 260 MT  
cikksz. 127 550  
EAN kód 400 371 806 0249



# LOMBFÚVÓK ÉS -SZÍVÓK

## SZABADULJON MEG A LEHULLOTT LEVELEKTŐL KÖNNYEDÉN!



Kiváló fúvás- és szívásteljesítmény az erős motornak köszönhetően



Vezeték nélküli, hordozható és sokrétűen használható



Könnyen kezelhető és kényelmesen bevethető



| 112 ALKO



ÁRINFÓ

**AL-KO 18V**   
BOSCH HOME AND GARDEN COMPATIBLE

**Akkus lombfúvók  
LB 1860**

- | 18 V-os lítiumion akku
- | Erős axiális lombfúvó
- | 165 km/h-s levegősebesség
- | Boost funkcióval

cikksz. 113 922



Akkuk és töltők  
▶16/17. oldal

ÚJ

Készletben  
is kapható

COMFORT





**AL-KO 18 V III**  
EASY FLEX  
**Akkus lombfúvók  
LB 2060**

- Nagyon könnyen kezelhető készülék
- Nagy légsebességgel a hatékony munka érdekében
- Gázkarretessel a kényelmes működtetésért

cikksz. 113 537



Akkuk és töltők  
▶ 18/19. oldal



**AL-KO 36 V III**  
ENERGY FLEX  
**Akkus lombfúvók  
LB 4060**

- Könnyű készülék erős fúvóteljesítménnyel
- 2 különböző csőráttéttel
- Fordulatszám szabályozó az optimális sebességű levegőáramlásért

cikksz. 113 610



COMFORT



**AL-KO 36 V III**  
ENERGY FLEX  
**Akkus lombszívó/  
lombfúvó LBV 4090**

- A lomb elfújása és felszívása mindössze egyetlen készülékkel
- Fordulatszám szabályozó az optimális sebességű levegőáramlásért

cikksz. 113 662



PREMIUM



A még kényelmesebb munkavégzés érdekében: Az LB 4060 és az LB 4090 a BBA 40 akkutartó övvel együtt használható  
▶ 25. oldal

Akkuk és töltő  
▶ 20/21. oldal

ÚJ

	LB 1860	LB 2060	LB 4060	LBV 4090
Kategória	COMFORT	EASY	COMFORT	PREMIUM
Akku típusa	AL-KO 18 V*	AL-KO 18 V EASY FLEX	AL-KO 36 V ENERGY FLEX	AL-KO 36 V ENERGY FLEX
Teljesítmény	Li-ion 18 V (20 V max.) 2,5 Ah / 4,0 Ah / 5,0 Ah / 6,0 Ah	Li-ion 18 V (20 V max.) 2,5 Ah / 5,0 Ah	Li-ion 36 V (40 V max.) 4,0 Ah / 5,0 Ah	Li-ion 36 V (40 V max.) 4,0 Ah / 5,0 Ah
Töltési idő (max.)	2,5 Ah: 60 perc / 4,0 Ah: 95 perc / 5,0 Ah: 105 perc / 6,0 Ah: 130 perc	2,5 Ah: 50 perc / 5,0 Ah: 100 perc	4 Ah: 90 perc / 5 Ah: 120 perc	4 Ah: 90 perc / 5 Ah: 120 perc
Levegősebesség	45 m/s	max. 200 km/h	115–250 km/h	150–250 km/h
Légszállítás	450 m³/h	200 m³/h	330 m³/h	350 m³/h
Csőráttétek	2 (alapfelszereltség)	1 (alapfelszereltség)	2 (alapfelszereltség)	1 (alapfelszereltség)
Szabályzás	Eco-üzemmód / Power üzemmód	fokozatmentes	fokozatmentes	fokozatmentes
Tömeg kb.	1,8 kg (akku nélkül) 2,1 kg (akkuval)	1,2 kg (akku nélkül) 1,5 kg (akkuval)	2,2 kg (akku nélkül) 3,6 kg (akkuval)	4,5 kg (akku nélkül) 5,9 kg (akkuval)
Cikksz. / EAN kód	113 922 / 400 371 806 2465	113 537 / 400 371 805 7553	113 610 / 400 371 805 8451	113 662 / 400 371 805 9090

**KÉSZLET AKKUVAL (2,5 Ah) ÉS TÖLTŐVEL**  
Cikksz. / EAN kód  
113 941 /  
400 371 806 2595







# SÖVÉNYVÁGÓK



## TÖKÉLETES VÁGÁS ÉS VÉDELEM

A tartósan éles, gyémánt-köszörült kések tiszta vágásfelületet biztosítanak. Az ütköző védi a kést a talaj és falak mentén végzett vágás során. A tok segítségével a készülék falra akasztható.



## KÖNNYED MUNKAVÉGZÉS

Az ergonomikus kezelőelemek és a tökéletesen kiegyensúlyozott tömeg fáradtságmentes munkavégzést tesznek lehetővé. A BBA 40 akkutartó övvel és adapterrel együtt használva vezeték nélkül, ezáltal pedig könnyen lehet dolgozni az akkus modellekkel.



## A LEGJOBB MINŐSÉG

A kiváló minőségű műanyag ház rendkívül stabil és masszív, ami garantálja a sövényvágó hosszú élettartamát. A súlyelosztásuk úgy van kialakítva, hogy a sövényvágó mindig optimálisan helyezkedjen el a kézben.



# SÖVÉNYVÁGÓK

| AKKUS

AKKUS SÖVÉNYVÁGÓK



ÁRINFÓ

**AL-KO 18 V III**  
BOSCH HOME AND GARDEN COMPATIBLE

## Akkus sövényvágó HT 1845

Készletben  
is kapható

- | 18 V-os lítiumion akku
- | Átlátszó védőpajzs
- | Akkutöltöttség-kijelzővel a készüléken
- | 450 mm-es vágóhossz

cikksz. 113 920



COMFORT

Akkuk és töltők  
▶ 16/17. oldal



ÁRINFÓ

**AL-KO 18 V III**  
EASY FLEX

## Akkus sövényvágó- készlet HT 2000

- | Könnyű és könnyen kezelhető készülék
- | Nagyon jó kiegyensúlyozottság és alacsony zajkibocsátás
- | Szembefutó, gyémánt-köszörült vágókés (450 mm)
- | Késpár-védőtokkal

cikksz. 113 700

Akkumulátor  
és töltővel



EASY

Készlet akkuval  
(2,5 Ah) és töltővel  
cikksz. 113 939  
EAN kód 400 371 806 2571



ÁRINFÓ

**AL-KO 18 V III**  
EASY FLEX

## Akkus sövényvágó HT 2050

Készletben  
is kapható

- | Kényelmes körkörös fogantyúval
- | Nagyon jó kiegyensúlyozottság és alacsony zajkibocsátás
- | Szembefutó, gyémánt-köszörült vágókés (510 mm)
- | Beépített vízmértékkel, ütővédővel, gyermekzárral és késpár-védőtokkal

cikksz. 113 536



EASY

Akkuk és töltők  
▶ 18/19. oldal



ÁRINFÓ

**AL-KO 36 V III**  
ENERGY FLEX

## Akkus sövényvágó HT 4055

- | Benzin és mérgező kipufogógázok nélkül
- | A még kisebb, 2,8 kg-os tömegért és a BBA 40 típusú akkutartó övvel kombinálható, kényelmes munkákért
- | Az akku és a töltő nem tartozik a szállítási tartalomhoz

cikksz. 113 609



COMFORT

Akkuk és töltők  
▶ 20/21. oldal

A még kényelmesebb munkavégzés érdekében: A HT 4055 a BBA 40 akkutartó övvel együtt használható

AL-KO 115

▶ 21. oldal

\* A terméket egy német vizsgálóintézménynek és magazinmál díjazták és ajánlást kaptak

# SÖVÉNYVÁGÓK

## ELEKTROMOS



ÁRINFÓ

### Elektromos sövényvágó HT 440 Basic Cut

- | Kábel-tehermentesítővel
- | Beépített vízmértékkel
- | Ütésvédő és késpár-védőtok
- | Gyermekzár
- | Gyémánt-köszörűlt, szembefutó vágókés
- | Kétkezes biztonsági kapcsoló

cikksz. 112 679



EASY



ÁRINFÓ

### Elektromos sövényvágó HT 550 Safety Cut

- | Kábel-tehermentesítővel
- | Beépített vízmértékkel
- | A kiegészítő kábelburkolat (biztonsági kábel) megakadályozza a csatlakozókábel véletlen elvágását
- | Gyermekzár és késpár-védőtok
- | Gyémánt-köszörűlt, szembefutó vágókés

cikksz. 112 680



COMFORT

	AKKUS				ELEKTROMOS	
	HT 1845	HT 2000	HT 2050	HT 4055	HT 440 Basic Cut	HT 550 Safety Cut
Kategória	COMFORT	EASY	EASY	COMFORT	EASY	COMFORT
Akku típusa	AL-KO 18 V*	AL-KO 18 V EASY FLEX	AL-KO 18 V EASY FLEX	AL-KO 36 V ENERGY FLEX	-	-
Teljesítmény	Li-ion 18 V (20 V max.) 2,5 Ah / 4,0 Ah 5,0 Ah / 6,0 Ah	Li-ion 18 V (20 V max.) 2,5 Ah / 5,0 Ah	Li-ion 18 V (20 V max.) 2,5 Ah / 5,0 Ah	Li-ion 36 V (40 V max.) 4,0 / 5,0 Ah	440 W	550 W
Töltési idő (max.)	2,5 Ah: 60 perc / 4,0 Ah: 95 perc / 5,0 Ah: 105 perc / 6,0 Ah: 130 perc	2,5 Ah: 50 perc / 5,0 Ah: 100 perc	2,5 Ah: 50 perc / 5,0 Ah: 100 perc	4,0 Ah: 90 perc / 5,0 Ah: 120 perc	-	-
Vágóhossz	450 mm	450 mm	510 mm	550 mm	440 mm	520 mm
Max. vágásvastagság	15 mm	14 mm	15 mm	20 mm	16 mm	18 mm
Löketszám	2600/perc	2200/perc	2200/perc	2800/perc	3200/perc	3400/perc
Késtípus	gyémánt-köszörűlt					
Vágási elv	szembefutó biztonsági kések					
Biztonsági kábel					-	✓
Tömeg kb.	2,0 kg (akku nélkül) 2,3 kg (akkuval)	1,7 kg (akku nélkül) 2,0 kg (akkuval)	2,5 kg (akku nélkül) 2,8 kg (akkuval)	2,5 kg (akku nélkül) 3,9 kg (akkuval)	3,2 kg	3,6 kg
Cikksz. / EAN kód	113 920 / 400 371 806 2441	-	113 536 / 400 371 805 7546	113 609 / 400 371 805 8444	112 679 / 400 371 804 0302	112 680 / 400 371 804 0319

### KÉSZLET AKKUVAL (2,5 Ah) ÉS TÖLTŐVEL

Cikksz. / EAN kód	113 939 / 400 371 806 2571	113 700 / 400 371 805 9779	113 634 / 400 371 805 8857
-------------------	-------------------------------	-------------------------------	-------------------------------

\*AL-KO 18 V   
BOSCH HOME AND GARDEN COMPATIBLE



# MULTICUTTEREK



ÁRINFÓ

## Multicutter GS 7,2 Li

- | Fű- és bokorvágóként használható
- | Könnyű és könnyen kezelhető
- | Nincs memóriaeffektus – bármikor tölthető
- | Csekély mértékű önkisülés
- | Hosszú élettartam
- | Fűterelővel és töltőkábel

cikksz. 113 371



COMFORT

## 1, 2 – kész!

A gyorscsere-lő-rendszernek köszönhetően a kések pár másodperc alatt kicserélhetők – szerszám használata és a kéz bepiszkolása nélkül.



## Multicutter GS 7,2 Li

Kategória	COMFORT
Akku típusa	Li-ion 7,2 V / 2,0 Ah
Bokorvágó hossza	160 mm
Bokorvágó felületművelési teljesítménye	32 m <sup>2</sup>
Fűnyíró olló vágásszélessége	80 mm
Fűnyíró olló vágási teljesítménye	450 m
Tömeg kb.	550 g
Cikksz. / EAN kód	113 371 / 400 371 805 6136

## Szárhosszabbító

Cikksz. / EAN kód	113 477 / 400 371 805 6655
-------------------	----------------------------

## Fűnyírás stílusosan – nyéllel

Az opcionális szárhosszabbító segítségével nagyobb területek is kényelmesen és fáradtságos hajlogatás nélkül nyírhatók.







## AZ ÖN ELŐNYEI

- | Pontos, fáradtság nélküli nyírás bármilyen helyzetben
- | Kényelmes, sokoldalú és egyedileg az Ön igényeihez szabható
- | Halk, tiszta, és zavaró kábeltől mentes

# MAGASSÁGI ÁGVÁGÓK ÉS MAGASSÁGI SÖVÉNYVÁGÓK

ÚJ

**AL-KO 18V**   
BOSCH HOME AND GARDEN COMPATIBLE

### Magassági ágvágó CSA 1820

- | 125°-ban (9 fokozat) állítható szögű vágófej
- | A szétszedhető szárnak köszönhetően helytakarékos
- | Oregon láncvezetővel és lánccal
- | Kihúzható teleszkópos szár az egyéni magasságállításért

cikksz. 113 926

Készletben is kapható



COMFORT



ÁRINFÓ



ÁRINFÓ

**AL-KO 18V**   
EASY FLEX

### Magassági ágvágó CSA 2020

- | Könnyű, könnyen kezelhető akkus magassági ágvágó
- | Masszív, 20 cm hosszú láncvezető a nagy nyomatékú vágásért
- | Nagyobb hatósugár és akár 3,5 m-es munkamagasság az egyénileg állítható teleszkópos szárnak köszönhetően
- | Oregon láncvezetővel és fűrészlánccal

cikksz. 113 538



EASY

Akkuk és töltők  
▶ 18/19. oldal





ÁRINFÓ

**AL-KO 18 V**   
BOSCH HOME AND GARDEN COMPATIBLE

**Magassági sövényvágó  
HTA 1845**

- | 135°-ban (10 fokozat) állítható szögű vágófej
- | A szétszedhető szárnak köszönhetően helytakarékos
- | Vágáshossz 450 mm
- | Kihúzható teleszkópos szár az egyéni magasságállításért

cikksz. 113 925

Készletben is kapható

**COMFORT**



Akkuk és töltők  
▶ 16/17. oldal



ÁRINFÓ

**AL-KO 18 V**   
EASY FLEX

**Magassági sövényvágó  
HTA 2050**

- | Csekély, 3,5 kg-os tömeg
- | Sövénynyírás nagyjából 3–4 m-nyire, erőfeszítés nélkül, akár fej fölött is!
- | Vágáshossz 510 mm
- | Kihúzható teleszkópos szár az egyéni magasságállításért
- | Gumiborítású szár és vállheveder a biztos tartásért

cikksz. 113 539

**EASY**

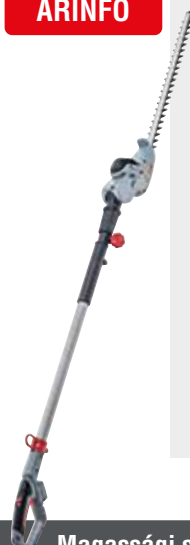

ÚJ

ÚJ

	Magassági ágvágó CSA 1820	Magassági ágvágó CSA 2020	Magassági sövényvágó HTA 1845	Magassági sövényvágó HTA 2050
Kategória	<b>COMFORT</b>	<b>EASY</b>	<b>COMFORT</b>	<b>EASY</b>
Akku típusa	<b>AL-KO 18 V*</b>	<b>AL-KO 18 V EASY FLEX</b>	<b>AL-KO 18 V*</b>	<b>AL-KO 18 V EASY FLEX</b>
Teljesítmény	Li-ion 18 V (20 V max.) 2,5 Ah / 4,0 Ah / 5,0 Ah / 6,0 Ah	Li-ion 18 V (20 V max.) 2,5 Ah / 5,0 Ah	Li-ion 18 V (20 V max.) 2,5 Ah / 4,0 Ah / 5,0 Ah / 6,0 Ah	Li-ion 18 V (20 V max.) 2,5 Ah / 5,0 Ah
Vágóhossz / vágásvastagság	200 mm	200 mm	450 mm / 15 mm	510 mm / 16 mm
Különlegesség	Láncsebesség: 3,7 m/s Elforgatható fej	Csekély tömeg	Elforgatható fej	Csekély tömeg, Elforgatható fej
Tömeg kb.	3,65 kg (akku nélkül) 3,95 kg (akkuval)	3,1 kg (akku nélkül) 3,4 kg (akkuval)	3,5 kg (akku nélkül) 3,95 kg (akkuval)	3,15 kg (akku nélkül) 3,5 kg (akkuval)
Cikksz. / EAN kód	113 926 / 400 371 806 2502	113 538 / 400 371 805 7560	113 925 / 400 371 806 2496	113 539 / 400 371 805 7577

**KÉSZLET AKKUVAL (2,5 Ah) ÉS TÖLTŐVEL**

Cikksz. /  
EAN kód 113 965 /  
400 371 806 2984

-

113 964 /  
400 371 806 2977

-







# ÜGYES AKKUS SEGÍTŐTÁRSAK



## MOSÓKEFE A PW 2040 TÍPUSHOZ

Az alapos tisztításért  
cikksz. 113 876  
EAN kód 400 371 806 1987

## AL-KO 18V III EASY FLEX

### Nagynyomású tisztító PW 2040

- | Áram- és vízcsatlakozás nélkül eltünteti a szennyeződéseket
- | A vízfelszívásnak köszönhetően bármilyen vízforrással használható: Vizesvödör, tenger, esővízgyűjtő, csap
- | a mellékelt adapterrel PET vizespalack is használható vízforrásként
- | Az 5 az 1-ben vízfúvókának köszönhetően növényöntözéshez is használható
- | Habpermetező rúddal és vízszívó tömlővel

cikksz. 113 859



ÁRINFÓ



Akkuk és töltők  
▶ 18/19. oldal







ÚJ

**AL-KO 18V**   
BOSCH HOME AND GARDEN COMPATIBLE

**Nagynyomású tisztító  
PW 1850**

Készletben  
is kapható



ÁRINFÓ

- | Rugalmasan használható tisztításra, habosításra vagy növények öntözésére
- | Eco funkcióval a hosszú munkákhoz
- | A vízfelszívásnak köszönhetően bármilyen vízforrással használható: Vizesödör, tenger, esővízgyűjtő, csap
- | 5 az 1-ben vízfúvóka



cikksz. 113 929

**COMFORT**

Akkuk és töltők  
▶ 16/17. oldal



ÁRINFÓ

**AL-KO 18V**   
EASY FLEX

**Építkezési rádió  
WR 2000**

- | USB és Bluetooth csatlakozó
- | 2x 5 W-os hangszóró
- | 5 adótárolóhely, FM 87,5–108 MHz közötti adófrekvencia
- | DAB+
- | Pontosídő-kijelzés és ébresztőfunkció
- | Hálózati tápkábellel



cikksz. 113 631

**EASY**

Akkuk és töltők  
▶ 18/19. oldal

**AL-KO 18V**   
EASY FLEX

**Kézi permetező  
PS 2035**



ÁRINFÓ

- | Gyümölcsfák, cserjék, dísnövények permetezésére vagy gyomok eltávolítására
- | Akár 9 óra folyamatos használat egyetlen akkutöltéssel (2,5 Ah)
- | Mérőpohárral és vállhevederrel

cikksz. 113 697



**EASY**



# KÖNNYEN KEZELHETŐ SEGÍTŐK A KERTBE

## AL-KO 18V III

EASY FLEX

### Fugatisztító MB 2010

| Térkövek, fa- és fa-műanyag kompozitból (WPC) készült teraszok letisztítására

| Gyomok eltávolítására

| 5 fokozatban állítható tisztítófejdőlésszög

| Teleszkópos szárral, valamint nejlon- és acélkefével

cikksz. 113 696

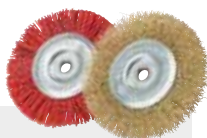

### TARTALÉK KEFÉK AZ MB 2010 TÍPUSÚ FUGATISZTÍTÓHOZ

2-es készlet (1x nejlonkefe + 1x acélkefe)

cikksz. 113 717

EAN kód 400 371 806 0461



ÁRINFÓ

## AL-KO 18V III

EASY FLEX

### LED-es lámpa WL 2020

| 20 W teljesítmény

| 3 fényerő-állítási fokozat (600 / 1000 / 1600 lumen)

| 360°-ban állítható fényszóró

cikksz. 113 626



Akkuk és töltők  
▶ 18/19. oldal

ÚJ

	PW 2040 nagy-nyomású tisztító	Nagynyomású tisztító PW 1850	Építkezési rádió WR 2000	Kézi permetező PS 2035	Fugatisztító MB 2010
<b>Kategória</b>	<b>EASY</b>	<b>COMFORT</b>	<b>EASY</b>	<b>EASY</b>	<b>EASY</b>
<b>Akku típusa</b>	AL-KO 18 V EASY FLEX	AL-KO 18 V*	AL-KO 18 V EASY FLEX	AL-KO 18 V EASY FLEX	AL-KO 18 V EASY FLEX
<b>Teljesítmény</b>	Li-ion 18 V (20 V max.) 2,5 Ah / 5,0 Ah	Li-ion 18 V (20 V max.) 2,5 Ah / 4,0 Ah 5,0 Ah / 6,0 Ah	Li-ion 18 V (20 V max.) 2,5 Ah / 5,0 Ah	Li-ion 18 V (20 V max.) 2,5 Ah / 5,0 Ah	Li-ion 18 V (20 V max.) 2,5 Ah / 5,0 Ah
<b>Vágóhossz / vágásvastagság</b>	-	-	-	-	-
<b>Különlegesség</b>	PET palack-adapter	Eco funkciók	DAB+	9 órás üzemidő (2,5 Ah-s akku esetén)	Nejlon- és acélkefe
<b>Tömeg kb.</b>	1,35 kg (akku nélkül) 1,7 kg (akkuval)	1,3 kg (akku nélkül) 1,6 kg (akkuval)	4,5 kg (akku nélkül) 4,8 kg (akkuval)	2,0 kg (akku nélkül) 2,3 kg (akkuval)	1,4 kg (akku nélkül) 1,7 kg (akkuval)
<b>Cikksz. / EAN kód</b>	113 859 / 400 371 806 1710	113 929 / 400 371 806 2533	113 631 / 400 371 805 8796	113 697 / 400 371 805 9748	113 696 / 400 371 805 9731

### KÉSZLET AKKUVAL (2,5 Ah) ÉS TÖLTŐVEL

<b>Cikksz. / EAN kód</b>	-	113 967 / 400 371 806 3004	-	-	-
------------------------------	---	-------------------------------	---	---	---



ÚJ

## AL-KO 18V

BOSCH HOME AND GARDEN COMPATIBLE

### Kézi fűrészes PS 1815

Készletben is kapható

- | Egyszerű és biztos működés a levehető ágkengyelnek köszönhetően
- | Fához, fémhez és műanyaghoz való három fűrészlappal
- | LED-es munkavilágítással
- | Szerszám nélküli egyszerű fűrészlapcsere
- | A bevált segítőtárs vágáshoz és szegélynyíráshoz

cikksz. 113 923

 **COMFORT**

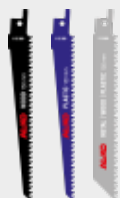

#### TARTALÉK FŰRÉSZLAPOK

3-as készlet  
(1x fa, 1x fém és 1x műanyag)  
PS 1815 típushoz  
cikksz. 113 968  
EAN kód 400 371 806 3134



Akkuk és töltők  
▶ 16/17. oldal

ÚJ

LED-es lámpa WL 2020	Kézi fűrészes PS 1815	Kézi fűrészes HS 2015
<b>EASY</b>	<b>COMFORT</b>	<b>EASY</b>
<b>AL-KO 18 V EASY FLEX</b>	<b>AL-KO 18 V*</b>	<b>AL-KO 18 V EASY FLEX</b>
Li-ion 18 V (20 V max.) 2,5 Ah / 5,0 Ah	Li-ion 18 V (20 V max.) 2,5 Ah / 4,0 Ah 5,0 Ah / 6,0 Ah	Li-ion 18 V (20 V max.) 2,5 Ah / 5,0 Ah
-	150 mm	120 mm
Fényszint-szabályozás	LED-es munkavilágítás, löketszám: 2500/perc	Könnyen kezelhető, csekély tömeg
1,7 kg (akku nélkül) 2,0 kg (akkuval)	1,2 kg (akku nélkül) 1,5 kg (akkuval)	1,0 kg (akku nélkül) 1,3 kg (akkuval)
113 626 / 400 371 805 8659	113 923 / 400 371 806 2472	113 625 / 400 371 805 8642
-	113 942 / 400 371 806 2601	-



ÁRINFÓ

## AL-KO 18V

**EASY FLEX**

### Kézi fűrészes HS 2015

- | Vágáshossz 120 mm, vágásvastagság ø 60 mm
- | Löketszám 2200/perc
- | 2x fém fűrészlappal

cikksz. 113 625

 **EASY**



Akkuk és töltők  
▶ 18/19. oldal



#### TARTALÉK FŰRÉSZLAPOK

2-es készlet (2x fa) a HS 2015-ös típushoz  
cikksz. 113 679  
EAN kód 400 371 805 9274

## AZ ÖN ELŐNYEI

- | Fordulékony motoros kapa talajlazításhoz és a magvetés előkészítéséhez
- | Apríték, humusztrágya vagy tőzeg bedolgozásához
- | Aktív kaptagok
- | Csoroszllya a gép iránytartásához
- | Nagy húzóerő nehéz talajokon is

# MOTOROS KAPÁK



ÁRINFÓ

ÚJ

**AL-KO 18V**   
BOSCH HOME AND GARDEN COMPATIBLE

### Rotációs kapa TL 1820

- | Tökéletes kezelhetőség a nagyon kis tömegnek köszönhetően
- | Erős segítőtárs az otthoni zöldségeskertnél
- | Talajművelés, morzsolás, lazítás és gyomlálás
- | A szétszedhető osztott szárnak köszönhetően helytakarékos

Készletben is kapható

cikksz. 113 928

 **COMFORT**

Akkuk és töltők  
▶ 16/17. oldal



ÚJ

Rotációs kapa  
TL 1820

Kategória	<b>COMFORT</b>
Akku típusa	<b>AL-KO 18 V*</b>
Teljesítmény	Li-ion 18 V (20 V max.) 2,5 Ah / 4,0 Ah 5,0 Ah / 6,0 Ah
Munkaszélesség	200 mm
Különlegesség	4x4-es strapabíró fém vágótárcsa
Tömeg kb.	3,5 kg (akku nélkül) 3,8 kg (akkuval)
Cikksz. / EAN kód	113 928 / 400 371 806 2526

**KÉSZLET AKKUVAL (2,5 Ah)  
ÉS TÖLTŐVEL**

Cikksz. / EAN kód  
113 966 /  
400 371 806 2991

\* **AL-KO 18V**   
BOSCH HOME AND GARDEN COMPATIBLE



## MH 360

| Különösen alkalmas talajlazításra vagy vetésre való előkészítésre, valamint az apríték és műtrágya bedolgozására

| Ergonomikus kialakítású tolókar

| 3 fokozatban állítható magasságú féksarkantyú

| Egyszerűen eltávolítható szállítókerék

cikksz. 113 969



ÚJ



ÁRINFÓ

EASY



## MH 540

| Ideális a talaj lazítására és a vetésre való előkészítésre, nagyobb területeken is

| Különösen stabil, ergonomikus tolókar

| 3 fokozatban állítható magasságú féksarkantyú a megfelelő munkamélység beállításához

| Szerszám nélkül felhajtható szállítókerék

cikksz. 113 970



ÚJ



ÁRINFÓ

COMFORT



## MH 770

- | Ideális talajlazításhoz és ágsorokban történő munkavégzéshez
- | Oldalsó védőtárcsák az ültetvények védelméhez
- | Ergonomikus kialakítású, oldalirányban és fel-le állítható tolókar
- | A további talajműveléshez további tartozékok kaphatók

cikksz. 113 971

ÚJ



ÁRINFÓ

COMFORT



## MH 1150

- | Tökéletes talajlazításhoz és -műveléshez, különösen nagyobb területeken
- | Oldalsó védőtárcsák az ültetvények védelméhez
- | Ergonomikus kialakítású, oldalirányban és magasságilag állítható tolókar
- | A további talajműveléshez tartozékok széles választéka kapható

cikksz. 113 972

ÚJ



ÁRINFÓ

PREMIUM



Kerékkészlettel





	MH 360 <b>ÚJ</b>	MH 540 <b>ÚJ</b>	MH 770 <b>ÚJ</b>	MH 1150 <b>ÚJ</b>
<b>Kategória</b>	<b>EASY</b>	<b>COMFORT</b>	<b>COMFORT</b>	<b>PREMIUM</b>
<b>Javasolt felületművelési teljesítmény</b>	150 m <sup>2</sup>	300 m <sup>2</sup>	670 m <sup>2</sup>	670 m <sup>2</sup>
<b>Teljesítmény</b>	139 cm <sup>3</sup> / 2,2 kW / 3100 ford./perc	196 cm <sup>3</sup> / 3,45 kW / 3100 ford./perc	196 cm <sup>3</sup> / 3,45 kW / 3100 ford./perc	212 cm <sup>3</sup> / 3,6 kW / 3100 ford./perc
<b>Kapatag / munkaszélesség</b>	2 + 2 (4/egység) / 36 cm	2 + 2 (4/egység) / 54 cm	3 + 3 (4/egység) / 77 cm	4 + 4 (4/egység) / 115 cm
<b>Munkamélység/átmérő</b>	20 cm / ø 25 cm	33 cm / ø 30 cm	33 cm / ø 30 cm	36 cm / ø 32 cm
<b>Előremenet</b>	✓	✓	✓ (2 sebességes)	✓ (2 sebességes)
<b>Hátramenet</b>	–	✓	✓	✓
<b>Tömeg kb.</b>	34 kg	51 kg	63 kg	98 kg
<b>A szállítási készlet tartalma:</b>	–	–	oldalsó védőtárcsák	oldalsó védőtárcsák és kerékkészlet
<b>Cikksz. / EAN kód</b>	113 969 / 400 371 806 3202	113 970 / 400 371 806 3219	113 971 / 400 371 806 3226	113 972 / 400 371 806 3233

#### TÖLTÖGETŐEKE 770

Az MH 770 típushoz  
cikksz. 113 973  
EAN kód 400 371 806 3240



#### TÖLTÖGETŐEKE 1150

Az MH 1150 típushoz  
cikksz. 113 974  
EAN kód 400 371 806 3257



#### BURGONYAEKE

Az MH 770 / MH 1150 típushoz  
cikksz. 113 976  
EAN kód 400 371 806 3271



#### ÁGYEKE

Az MH 770 / MH 1150 típushoz  
cikksz. 113 975  
EAN kód 400 371 806 3264

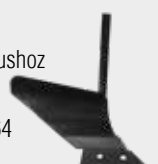

#### ACÉL KERÉKKÉSZLET MH 770

Megnövelt húzóerő ekék csatlakoztatása esetén az MH 770 típushoz  
cikksz. 113 977  
EAN kód 400 371 806 3288



#### ACÉL KERÉKKÉSZLET MH 1150

Megnövelt húzóerő ekék csatlakoztatása esetén az MH 1150 típushoz  
cikksz. 113 978  
EAN kód 400 371 806 3295

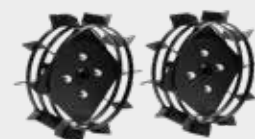

► A teljes árlistára mutató QR-kódot lásd **3. oldal**







# KERTI HENGEREK



ÁRINFÓ

## GW 50 kerti henger

| Könnyen kezelhető, stabil, acéllemez kerti henger, mely ideálisan használható a vetőmagok földbe hengerléséhez és a talaj tömörítéséhez.

| Választás szerint homokkal vagy vízzel tölthető

| Állítható koszleghúzó

cikksz. 119 104

engineered in  
**GERMANY**

made in  
**AUSTRIA**

**PREMIUM**

## MINDENT BELE!

A talaj tömörítéséhez vetés előtt, és a fűmag földbe hengerléséhez, hogy a mag ott maradjon, ahol kell.



	GW 50
<b>Kategória</b>	<b>PREMIUM</b>
<b>Munkaszélesség</b>	50 cm
<b>Tömeg vízzel töltve</b>	72 kg
<b>Tömeg homokkal töltve</b>	120 kg
<b>Tömeg üresen</b>	13 kg
<b>Cikksz. / EAN kód</b>	119 104 / 400 371 834 7654



# KOMPOSZ- TÁLÓK

	K390	Jumbo 800
Méreték (h x sz x m)	66 x 66 x 110 cm	125 x 110 x 100 cm
Úrtartalom	390 l	800 l
Tömeg	13,2 kg	16 kg
Cikksz. / EAN kód	112 093 / 400 371 802 8706	110 863 / 400 371 802 6481



ÁRINFÓ

## K390 komposztáló

- | Termo-komposztáló újrahasznosított anyagból
- | A teljes felületen elhelyezett szellőzőnyílások a gyorsított komposztálási folyamathoz
- | Optimális levegő- és nedvességkeringtetés, csekély szagkibocsátás
- | Ideális nagyobb kertekhez
- | Könnyű összeszerelés, teljesen szétszerelt állapotban kis szállítási helyigény
- | Két nagy betöltőnyílás, egy alsó vételezőnyílás

cikksz. 112 093



ÁRINFÓ

## Jumbo 800 komposztáló

- | Környezetbarát, újrahasznosított műanyagból gyártva
- | Helytakarékos, hatszögletű forma
- | Egyszerű telepítés az összedugós rendszernek köszönhetően
- | Kis szállítási helyigény

cikksz. 110 863





# KOMPOSZTAPRÍTÓK

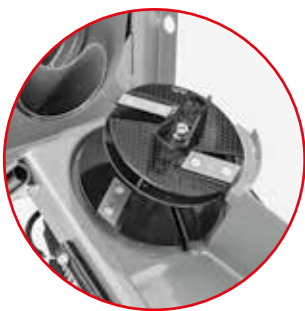

## PRECÍZIÓS VÁGÓSZERSZÁM

A kiegészítő előaprító késsel ellátott, erős, késes vágószerszám gyorsabb vágást, jobb önbehúzást és hatékony működést biztosít (csak a TCS 2500 típusnál).



## ÉRTI A DOLGÁT

A göngös behúzóval ellátott, extra nagy tölcsérbe az aprítandó anyag könnyedén és kényelmesen beadagolható. A beépített fogantyúnak köszönhetően könnyen szállítható.



## KÜLÖN ÁGADAGOLÓ

A lágyszárú aprítandó anyagok nagy méretű fő betöltőtölcsére mellett a készüléken egy további, különálló ágadagoló is helyet kapott a nagyobb ágak beadagolására – max. ágátmérő: 45 mm (csak a TCS 2500 típusnál).



## KÉS VAGY HENGER?

A feladattól függően késtárcsás vagy hengerkéses komposztaprító szükséges. Míg a késtárcsás komposztaprító a fás és leveles kerti hulladék aprítására alkalmas, az apríték pedig ideális ágyások betakará-

sára, addig a hengerkéses komposztaprító inkább a „durvább” anyagokhoz használható. Az aprítandó anyagot egyidejűleg aprítja és szétpréseli, gyorsítva ezzel a komposztálódás folyamatát.



ÚJ



ÁRINFÓ

### Elektromos, forgókéses komposztaprító MH 2500 SLICE

- Erős motorizálás sebességváltóval az erőteljes vágáshoz
- 40 mm ágátmérőig
- Edzett dupla kés
- Garat biztonsági zárral
- Csatlakoztatható gyűjtőzsák az apríték gyűjtéséhez

cikksz. 113 871



EASY



ÁRINFÓ

### Elektromos, forgókéses komposztaprító Easy Crush MH 2810

- Nagy teljesítményű, 2800 W-os motor
- 40 mm ágátmérőig
- Széles tölcser görgős behúzóval
- A fűgyűjtő biztonsági reteszelése
- Átlátszó fűgyűjtő kémlelőnyílással, a töltésszint könnyű leolvashatósága érdekében
- Továbbfejlesztett, indukciósan edzett kés a hosszabb élettartamért

cikksz. 113 872



COMFORT



ÁRINFÓ

### Elektromos, hengerkéses komposztaprító Easy Crush LH 2810

- Hengerkéses vágási technika
- 42 mm ágátmérőig
- Széles tölcser görgős behúzóval
- Betétben edzett henger optimalizált vágási szöggel minimalizálja a láncképződést
- A fűgyűjtő biztonsági reteszelése
- Nagyobb szabad tér az aprítandó anyag számára a nagy hátsóvágású vágószerzővel felszerelt dobknak köszönhetően

cikksz. 113 873



COMFORT



ÁRINFÓ

### Elektromos, forgókéses komposztaprító Duotec TCS 2500

- Dupla vágószerző
- Két forgatható tárcsában edzett acélkés és egy előaprító
- Nagy kidobócsatorna
- Nagyméretű betöltőnyílás (200 x 165 mm) két beépített fogantyúval
- Külön ágadagoló akár 40 mm átmérőjű, ágak bevezetéséhez is
- Helytakarékos szállítás

cikksz. 119 954



PREMIUM

engineered in GERMANY

made in AUSTRIA

ÚJ

	MH 2500 SLICE	MH 2810	LH 2810	TCS 2500
<b>Kategória</b>	<b>EASY</b>	<b>COMFORT</b>	<b>COMFORT</b>	<b>PREMIUM</b>
<b>Teljesítmény</b>	2500 W (P40) / 230 V	2 800 W / 230 V	2 800 W / 230 V	2500 W / 230 V
<b>Biztosíték</b>	13 amper	16 amper	16 amper	16 amper
<b>Nyírórendszer</b>	Késrendszer	Késrendszer	hengerkéses	Késrendszer
<b>Ág-Ø</b>	40 mm	40 mm	42 mm	40 mm
<b>Úrtartalom úrtartalma</b>	50 l	48 l	48 l	-
<b>Tömeg kb.</b>	13,5 kg	25 kg	29 kg	52,9 kg
<b>Cikksz. / EAN kód</b>	113 871 / 400 371 806 1901	113 872 / 400 371 806 1918	113 873 / 400 371 806 1925	119 954 / 400 371 835 6021

#### PÓTKÉS

Az MH 2810 típushoz (2 darabos készlet) cikksz. 113 079  
EAN kód 400 371 804 7394

Az MH 2500 SLICE típushoz (2 darabos készlet) cikksz. 113 937  
EAN kód 400 371 806 2557

A TCS 2500 típushoz (2 darabos készlet) cikksz. 104 655  
EAN kód 400 371 832 3832

## AZ ÖN ELŐNYEI

- | Nagy húzóerő és vágási teljesítmény
- | Automata lánckenés
- | Rendszerfék és gyors láncmegállítás a maximális biztonságért
- | Tökéletes ergonómia a fáradtságmentes munkavégzésért

# LÁNCFŰRÉSZEK



### DUPLA BIZTONSÁG

A rendszerfék és a kézzel tartóhoz kapcsolódó gyors láncmegállítás minden helyzetben maximális biztonságot nyújt – a kényelmes és balesetmentes munkavégzésért.



### TÖKÉLETES FOGÁS

Kiegyensúlyozott tömegüknek köszönhetően az AL-KO láncfűrészek tökéletesen kézre állnak. Az integrált rezgéscsillapítás (a benzinmotoros modelleknél) pedig kényelmes munkavégzést biztosít.



### KÖNNYŰ KEZELÉS ÉS KARBANTARTÁS

Az automata lánckenés és az olajtartályon levő kémlelőnyílás pedig megkönnyítik az elektromos és akkus láncfűrészek karbantartását. Az AL-KO benzinmotoros láncfűrészének légszűrője könnyen kivethető és megtisztítható.



ÚJ

**AL-KO 18 V**   
BOSCH HOME AND GARDEN COMPATIBLE

**Akkus láncfűrész  
CS 1825**

- | 18 V-os lítiumion akku
- | Erős vágási teljesítmény és tartósság az eredeti Oregon láncvezetőnek és fűrészláncnak köszönhetően
- | Szerszám nélküli láncfeszítés
- | Akkutöltöttség-kijelző a készüléken

cikksz. 113 919



ÁRINFÓ

**KOMPLETT KÉSZLET**

CS 1825 **B50 Li akkuval** (2,5 Ah) + **C50 Li töltővel**  
cikksz. 113 938  
EAN kód  
400 371 806 2564



COMFORT

Akkuk és töltők  
▶ 16/17. oldal

**AL-KO 36 V**   
ENERGY FLEX

**Akkus láncfűrész  
CS 4030**

- | Gyors feszítés és beállítás
- | Erős és nagy teljesítményű a szénkefe nélküli motorok és a bevált AL-KO Energy Flex akkutechnológiának köszönhetően
- | Mérgező kipufogógázok, illetve tápkábel nélkül

cikksz. 113 616



ÁRINFÓ

**KOMPLETT KÉSZLET**

CS 4030 **B 200 Li akkuval** (5,0 Ah) + **C 130 Li töltővel**  
cikksz. 113 860  
EAN kód 400 371 806 1727



COMFORT

Akkuk és töltő  
▶ 20/21. oldal

Az AL-KO Energy Flex BBA 40 akkutartó övvel használható  
▶ 25. oldal



ÁRINFÓ

**Elektromos láncfűrész  
EKS 2000-35**

- | Kis tömeg a kis erőfeszítésért
- | Túlterhelés elleni védelem túlmelegedés esetén
- | Erős és nagy teljesítményű
- | Egyszerű karbantartás
- | Az olajtartályon található kémlelőnyílás segítségével az olajsínt gyorsan ellenőrizhető

cikksz. 112 807



EASY



ÁRINFÓ

**Elektromos láncfűrész  
EKS 2400-40**

- | Ütős forma, tökéletes vágás
- | 40 cm hosszú lemezzel
- | Gyors feszítés és beállítás
- | Erős és nagy teljesítményű
- | Egyszerű karbantartás

cikksz. 112 808



COMFORT



ÁRINFÓ

**Elektromos láncfűrész  
EKI 2200-40**

- | Hosszú élettartamú motorral
- | 40 cm hosszú láncvezető
- | Gyors feszítés és beállítás
- | Erős és nagy teljesítményű
- | Egyszerű karbantartás

cikksz. 112 809



PREMIUM

**ÁRINFÓ**

## Benzinmotoros láncfűrész BKS 3835

- | Könnyű, könnyen kezelhető benzinmotoros láncfűrész
- | Erős vágási teljesítmény és tartósság az eredeti Oregon láncvezetőnek és fűrészláncnak köszönhetően
- | Easy Start rendszer a gyors motorindításért
- | Hatékony erőátvitel
- | Az ütközőkarom biztonságos tartást biztosít a fűrészelés során

cikksz. 113 185

**EASY****ÁRINFÓ**

## Benzinmotoros láncfűrész BKS 4040

- | Sokoldalúan használható benzinmotoros láncfűrész
- | Eredeti Oregon 40 cm hosszú láncvezető és 3/8"-os fűrészlánc
- | Easy Start rendszer az egyszerű motorindításért
- | Hatékony erőátvitel
- | Az ütközőkarom biztonságos tartást biztosít a fűrészelés során

cikksz. 113 186

**COMFORT**

### KÉSZLET AKKUVAL ÉS TÖLTŐVEL

Mellékelt akku/töltő	1x 2,5 Ah / 1	<b>ÚJ</b>	1x 5,0 Ah / 1
Cikksz. / EAN kód	113 938 / 400 371 806 2564		113 860 / 4003 7180 61727

### LÁNCOLAJ (1 l)

Ásványi  
cikksz. 112 918  
EAN kód 400 371 804 4843

### BIO LÁNCOLAJ (1 l)

cikksz. 113 480  
EAN kód 400 371 805 6662

### BIO LÁNCOLAJ (5 l)

cikksz. 113 530  
EAN kód 400 371 805 7317



### KÉTÜTEMŰ MOTOROLAJ (1 l)

Alacsony füst kibocsátású, részben szintetikus és önkeveredő univerzális kétütemű motorolaj Fuel Fresh üzemanyag-stabilizáló adalékkal a kétütemű keverékek hosszabb idejű tárolásához.  
cikksz. 112 896  
EAN kód 400 371 804 4034

	AKKU <b>ÚJ</b>		ELEKTROMOS
	CS 1825	CS 4030	EKS 2000-35
Kategória	<b>COMFORT</b>	<b>COMFORT</b>	<b>EASY</b>
Akku típusa	AL-KO 18 V*	AL-KO 36 V ENERGY FLEX	
Teljesítmény	Li-ion 18 V (20 V max.) 2,5 Ah / 4,0 Ah / 5,0 Ah / 6,0 Ah	Li-ion 36 V (40 V max.) 4,0 Ah / 5,0 Ah	2000 W / 230 V / 50 Hz
Tartályterfogat (benzin/olaj)	- / 110 ml	- / 180 ml	- / 150 ml
Motor felépítése			keresztirányú
Láncvezető hossza	25 cm	30 cm	35 cm
Fűrészlánc	3/8" / 90PX040X	3/8" / 91P045E	3/8" / 91PJ052X
Láncsebesség	4,7 m/s	16,3 ± 0,7 m/s	13,5 m/s
Láncfeszítés	szerszám nélkül	szerszám nélkül	szerszámmal
Lánckenés	automatikus	automatikus	automatikus
Láncfék	✓	✓	✓
Tömeg kb.	2,8 kg (akku nélkül) 3,1 kg (akkuval)	4,45 kg (akku nélkül) 5,81 kg (akkuval)	4,8 kg
Cikksz. / EAN kód	113 919 / 400 371 806 2434	113 616 / 400 371 805 8512	112 807 / 400 371 804 2436

### TARTALÉK LÁNCVEZETŐ

Cikksz. / EAN kód	127 550 / 400 371 806 0249	127 555 (védelemmel) / 400 371 806 0294	413 710 / -
-------------------	-------------------------------	--	----------------

### TARTALÉK LÁNC

Cikksz. / EAN kód	127 549 / 400 371 806 0232	127 200 / 400 371 805 2329	440 476 / -
-------------------	-------------------------------	-------------------------------	----------------





**TOPHANDLE – CSAK PROFIKNAK!**

Az AL-KO felső fogantyús láncfűrészek kifejezetten a fa koronájában való munkavégzéshez készültek, és kizárólag képzett felhasználók használhatják faápolásra.



ÁRINFÓ

**OPTIMÁLIS ERGONÓMIA**

A könnyen elérhető kezelőelemeknek és a kiegyensúlyozott súlyeloszlásnak köszönhetően az ágvágás és a koronaigazítás egyszerűen elvégezhető



ÁRINFÓ

**TÖKÉLETESEN FELSZERELT**

A beakasztószem, ütközőkarom, beállítható lánckenés, valamint csaknem állandó nyomaték gondoskodik a könnyű és kézre álló AL-KO faápoló fűrészek problémamentes használatáról.



ÁRINFÓ

**Benzinmotoros láncfűrész BKS 4540**

- | Nagy teljesítményű motor
- | Eredeti Oregon láncevezető és fűrészlánc
- | Lágú indítás / Easy Start az egyszerű motorindításért
- | Hatékony erőátvitel
- | Az ütközőkarom biztonságos tartást biztosít a fűrészelés során

cikksz. 113 187



PREMIUM

**Benzinmotoros láncfűrész BKS 2625 T**

- | Könnyű, könnyen kezelhető Tophandle láncfűrész
- | Gyakorlatilag állandó nyomaték a teljes üzemi fordulatszám-tartományban
- | Beakasztószem faápolási munkákhoz

cikksz. 113 355



COMFORT

**Benzinmotoros láncfűrész BKS 2625 TSB**

- | Könnyű, könnyen kezelhető Tophandle láncfűrész
- | Beakasztószem faápolási munkákhoz
- | Speciális láncevezető a biztonságosabb famunkákért

cikksz. 113 474



PREMIUM

		BENZINMOTOROS			BENZINES TOPHANDLE	
EKS 2400-40	EKI 2200-40	BKS 3835	BKS 4040	BKS 4540	BKS 2625 T	BKS 2625 TSB
COMFORT	PREMIUM	EASY	COMFORT	PREMIUM	COMFORT	PREMIUM
2 400 W / 230 V / 50 Hz	2 200 W / 230 V / 50 Hz	37,2 cm³ / 1,2 kW / 1,65 LE	40,1 cm³ / 1,5 kW / 2,0 LE	45 cm³ / 1,7 kW / 2,3 LE	25,4 cm³ / 0,9 kW / 1,2 LE	25,4 cm³ / 0,9 kW / 1,2 LE
- / 150 ml	- / 200 ml	390 ml / 210 ml	390 ml / 210 ml	550 ml / 260 ml	200 ml / 140 ml	200 ml / 140 ml
keresztirányú	hosszanti					
40 cm	40 cm	35 cm	40 cm	40 cm	25 cm	25 cm
3/8" / 91PJ056X	3/8" / 91PJ056X	3/8" spec. / 91P053X	3/8" spec. / 91P057X	0,325" / 21PBX066X	3/8"-os spec.	1/4"-os spec.
13,5 m/s	13,5 m/s	21 m/s	21 m/s	21,2 m/s	21 m/s	21 m/s
szerszám nélkül	szerszám nélkül	szerszámmal (alapfelszereltség)	szerszámmal (alapfelszereltség)	szerszámmal (alapfelszereltség)	szerszámmal (alapfelszereltség)	szerszámmal (alapfelszereltség)
automatikus	automatikus	automatikus	automatikus	automatikus	automatikus, beállítható	automatikus, beállítható
✓	✓	✓ (0,12 s)	✓ (0,12 s)	✓ (0,12 s)	✓	✓
5,0 kg	5,4 kg	5,25 kg	5,3 kg	6,13 kg	3,2 kg	3,2 kg
112 808 / 400 371 804 2443	112 809 / 400 371 804 2450	113 185 / 400 371 804 9190	113 186 / 400 371 804 9206	113 187 / 400 371 804 9213	113 355 / 400 371 805 5993	113 474 / 400 371 805 6600
413 633 / -	413 633 / -	414 516 / -	414 519 / -	414 349 / -	113 363 / 400 371 805 6013	113 475 / 400 371 805 6617
440 477 / -	440 477 / -	127 545 / 400 371 805 9809	127 546 / 400 371 805 9816	113 986 / 400 371 806 3394	113 364 / 400 371 805 6020	113 476 / 400 371 805 6624

# RÖNKHASÍTÓK

## FÁRADSÁG NÉLKÜLI TŰZIFA-KÉSZLETEZÉS A HIDEG ÉVSZAKRA



Fáradtság nélküli és kivételesen kényelmes használat a tűzifa-készletezésért



A kompakt kivitelnek köszönhetően helytakarékos



Nincs olyan vastag rönk, amely túl vastag lenne az erős, akár 7 t hasítónyomású motorjainkhoz





## TŰZIFA APRÍTÁSA

Rönkhasítókkal a fűrészelt rönkök könnyedén apríthatók megfelelő méretű fahasábokká. Ezek után a hasábokat száraz, jól szellőző helyen kell tárolni, nem túl szorosan rakva. A tűzifát felhasználás előtt és fajtától függően legalább egy évig kell ahhoz raktározni, hogy megfelelően szárazzá váljon a tiszta égéshez.

# RÖNKHASÍTÓK



### KÜLÖNÖSEN BIZTONSÁGOS

A kézzelvezető, kétkezes működtetés, fatámasz és oldalsó falak segítségével a rönkhasítóink nemcsak különösen biztonságosan, hanem kellemben is használhatók.



### OPTIMÁLISAN BEÁLLÍTHATÓ

A lökethatárolás, a hasítóék gyors visszahozása és az állítható tartó megalkotja a hatékony munkát.



### RAKODÓVAL EGYÜTT

A hasítóasztali falak automatikusan középre igazítják a fát. A hasított fák a hasítóasztalra lökődnek, ahonnan könnyedén és biztonságosan eltávolíthatók, vagy akár talicskába is ejthetők.

# RÖNKHASÍTÓK

| MASSZÍV ÉS NAGY TELJESÍTMÉNYŰ



ÁRINFÓ

## Rönkhasítók LSH 370/4

- | Különösen biztonságos az EN 609-1:2017 szerinti védőborításnak köszönhetően
- | Kényelmes – kiegészítő falappal
- | Erőteljes – nagy hasítóerővel

cikksz. 113 791



ÁRINFÓ

## Rönkhasítók LSH 520/5

- | Különösen biztonságos az EN 609-1:2017 szerinti védőborításnak köszönhetően
- | Kényelmes munkamagasság
- | Különösen biztonságos a védőborításnak köszönhetően
- | Nagy hasítóerő
- | Stabil optimalizált hasítóék

cikksz. 113 792



ÁRINFÓ

## Rönkhasítók LSV 550/6

- | Erős, csavarodásmentes vázszerkezet
- | Nagy hasítóerő
- | Állítható hasítási hossz
- | Biztonságos, a kétkezes működtetésnek köszönhetően

cikksz. 113 788



ÁRINFÓ

## Rönkhasítók LSV 560/8

- | Nagy, 8 tonnás hasítóerő
- | 400 V-os csatlakozó
- | Erős, csavarodásmentes szerkezet

cikksz. 113 789





## FEKVŐ RÖNKHASÍTÓ

- | Nagy teljesítményű rönkhasító max. 5 t hasítónyomással
- | Ideális legfeljebb 520 mm hosszúságú tűzifa aprításához
- | Helytakarékos és mobil
- | Ergonomikus és biztonságos

## ÁLLÓ RÖNKHASÍTÓ

- | Nagy teljesítmény max. 550 mm-es farönkökhöz
- | Extrém strapabíró kivitel
- | Mozgatható és helytakarékosan tárolható



	FEKVŐ		ÁLLÓ	
	LSH 370/4	LSH 520/5	LSV 550/6	LSV 560/8
Kategória	<b>EASY</b>	<b>EASY</b>	<b>EASY</b>	<b>EASY</b>
Teljesítmény	1,5 kW / 230 V	2,2 kW / 230 V	3,0 kW / 230 V	3,5 kW / 400 V
Max. hasító erő	4 t	5 t	6 t	8 t
Max. faátmérő	50–250 mm	50–250 mm	80–300 mm	80–300 mm
Max. hasítási hossz	130–370 mm	200–520 mm	100–550 mm	100–550 mm
Tömeg kb.	55 kg	61 kg	102 kg	108,8 kg
Cikksz. / EAN kód	113 791 / 400 371 806 0768	113 792 / 400 371 806 0775	113 788 / 400 371 806 0744	113 789 / 400 371 806 0751



### HIDRAULIKAOLAJ (1 l)

cikksz. 112 893  
EAN kód 400 371 804 4003



# VÍZTECHNIKA

# VISZLÁT VÍZ! #IGYCSINALJUK



Minden alkalmazáshoz van  
tökéletes szivattyúnk



Szabadalmaztatott technológia



Legjobb szivattyúteljesítmény  
optimális áramfogyasztás  
mellett







## VÍZTELENÍTÉS

### TISZTA- ÉS SZENNYVÍZ- BÚVÁRSZIVATTYÚK

- | Vízet szeretne vételezni egy tóból, patakból vagy víztartályból?
- | Medencéjét vagy esővízgyűjtőjét szeretné ki- vagy átszivattyúzni?
- | Gyors segítségre van szüksége, hogy árvíz esetén pincehelyiségeit kiszivattyúzhassa és vízteleníthesse?

Válassza valamelyik búvárszivattyúunkat, melyeket sokféle „víz alatti” feladatra terveztünk a tiszta víztől az erősen szennyezett vízig.



## LOC SOLÁS

### KERTI SZIVATTYÚK, NAGNYOMÁSÚ BÚVÁRSZIVATTYÚK ÉS BENZINMOTOROS SZIVATTYÚK

- | A kertjébe a locsolóvizet egy kútból, tóból vagy esővízgyűjtőből szeretné kényelmesen vételezni?
- | Szeretne gondtalanul felfrissülni a kerti zuhany alatt?
- | Tiszta vizet kíván nagyobb távolságra szállítani, magas nyomással?

Akkor Önnek az AL- KO kerti szivattyúira, nagynyomású búvárszivattyúira vagy benzinmotoros szivattyúira van szüksége, melyek ideális segítőtársak ezekhez a feladatokhoz.



## VÍZELLÁTÁS:

### HÁZI VÍZMŰVEK / VÍZELLÁTÓ AUTOMATÁK

- | Kútja vagy esővízgyűjtője van, és ebből/ezekből kívánja kedvező áron megoldania vízellátását?
- | Szeretné otthoni vízhálózatában növelni a nyomást?
- | Kertjét egyszerűen és automatikusan szeretné locsolni?

Akkor válasszon házi vízműveink és házi vízellátó automatáink közül, melyek automatikusan rendelkezésre bocsátják a szükséges mennyiségű vizet.





## ALKALMAZÁS

- | Víz vételezése patakból, kútból és aknákból
- | Lebegő részecskéket nem tartalmazó víz kisnyomású szállítása
- | Medencék, tavak vagy esővíztartályok ki- vagy átszivattyúzása

# TISZTAVÍZ- BÚVÁRSZIVATTYÚK

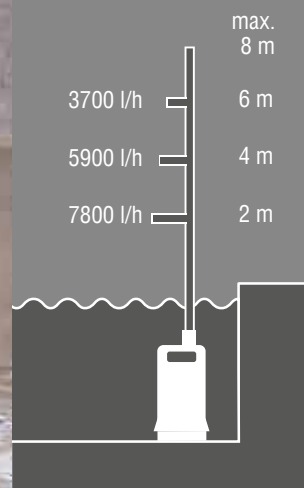

## MINDENHEZ PASSZOL

A szivattyú felső részének kiömlőnyílása az optimális hűtésről is gondoskodik felületszívás üzemmódban. Az univerzális csatlakozónak köszönhetően különböző, kereskedelemben kapható tömlőméretek csatlakoztathatók.



## IDEÁLIS SZŰK AKNÁKHOZ

Karcsú kivitelének és beépített szintkapcsolójának köszönhetően ideális szűk aknában való használatra. Gyors és egyszerű, felületszívós szabályozás a házba épített, kézi kapcsolósú úszókapcsolóval.



## SZIVATTYÚZÁS MESTERFOKON

A DS búvárszivattyú modellek a választás szabadságát kínálják. Az egyszerűen állítható szivattyúlábnak és a méretes beömlőnyílásoknak köszönhetően nagy vízmennyiségek gyors leszivattyúzása ugyanúgy lehetséges, mint a kb. 3 mm-re történő felületszívás.



ÁRINFÓ

ÚJ

## SUB 8500 Easy

- | Állítható kapcsolási magasság az állítható úszókapcsolónak köszönhetően, manuális folyamatos üzemeléssel
- | Nagy hatékonyság, egyszerű kezeléssel
- | Különböző csatlakoztatási lehetőségek a csavaros kombinált csatlakozónak köszönhetően
- | Stabil állvány nagy szivattyúállással

cikksz. 113 961







## ÁRINFÓ

## SUB 6500 Classic

- Tiszta vagy enyhén szennyezett vízhez, max. 5 mm-es szemcseméretig
- Úszókapcsolóval az automatikus be- és kikapcsolásért, valamint különböző tömlőméretekhez illő, kombinált csőcsatlakozó
- Alkalmas kültéri használatra a 10 m-es elektromos kábellel



cikksz. 112 820



EASY

PVC TÖMLŐ (6 m)  
G 1¼" (41,9 mm)

cikksz. 110 135  
EAN kód 400 371 801 5553



## ÁRINFÓ

## SUB 10000 DS Comfort

- Különösen jó felületszívás 3 mm-ig, a könnyedén felállítható szivattyúlábnak köszönhetően
- Optimális hőmérséklet-kiegyenlítés hosszú idejű használat esetén köpenyhűtéssel



cikksz. 112 823



COMFORT

PVC TÖMLŐ (6 m)  
G 1½" (47,8 mm)

cikksz. 106 979  
EAN kód 400 371 801 4457



## ÁRINFÓ

## SUB 12000 DS Comfort

- Különösen jó felületszívás 3 mm-ig, a könnyedén felállítható szivattyúlábnak köszönhetően
- Optimális hőmérséklet-kiegyenlítés hosszú idejű használat esetén köpenyhűtéssel
- Rendkívül nagy teljesítményű



cikksz. 112 824



COMFORT



## ÁRINFÓ

## SUB 13000 DS Premium

- Szűk aknában való használat
- Rendkívül jó felületszívás
- Gyors és egyszerű szintszabályozás
- Maximális teljesítmény



cikksz. 112 829



PREMIUM



AL-KO SUB 13000 DS Premium

ÚJ

	SUB 8500 Easy	SUB 6500 Classic	SUB 10000 DS Comfort	SUB 12000 DS Comfort	SUB 13000 DS Premium
Kategória	<b>EASY</b>	<b>EASY</b>	<b>COMFORT</b>	<b>COMFORT</b>	<b>PREMIUM</b>
Teljesítmény	290 W	250 W	450 W	550 W	650 W
Max. emelőmagasság	6 m	6 m	7 m	8 m	8 m
Max. szállítási teljesítmény	8000 l/h	6500 l/h	8000 l/h	9500 l/h	10 500 l/h
Max. bemerülési mélység	5 m	5 m	5 m	5 m	5 m
Felületszívás szintje	5 mm	25 mm	3 mm	3 mm	3 mm
Szivattyúkimenet-Ø	G 1 ¼" (41,9 mm)	G 1 ¼" (41,9 mm)	G 1 ¼" (41,9 mm)	G 1 ¼" (41,9 mm)	G 1 ¼" (41,9 mm)
Kábelhossz	10 m	10 m	10 m	10 m	10 m
Tömeg kb.	4 kg	4 kg	5,5 kg	5,8 kg	6 kg
Cikksz. / EAN kód	113 961 / 400 371 806 2946	112 820 / 400 371 804 2672	112 823 / 400 371 804 2702	112 824 / 400 371 804 2719	112 829 / 400 371 804 2764

## ALKALMAZÁS

- | Vízvezetők és szivárgóknak víztelenítése
- | Max. 5% lebegőanyag-hányadot tartalmazó szennyvíz és szürkevíz szállítása
- | Elárasztott pinchelyiségek vagy munkagödörök víztelenítése

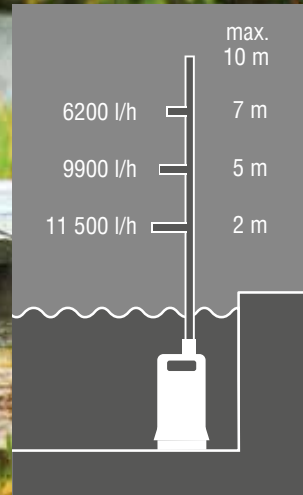

# SZENNYVÍZ- BÚVÁRSZIVATTYÚK



ÁRINFÓ

ÚJ

## DRAIN 9500 Easy

- | Állítható szivattyúlábbal
- | Állítható kapcsolási magasság az állítható úszókapcsolónak köszönhetően, manuális folyamatos üzemeléssel
- | Nagy hatékonyság, egyszerű kezeléssel
- | Különböző csatlakoztatási lehetőségek a csavaros kombinált csatlakozónak köszönhetően
- | Szilárd berendezés rozsdamentes INOX szivattyútengellyel
- | Stabil állvány nagy szivattyúlábbal

cikksz. 113 962

EASY

## UNIVERZÁLIS SAROKCSATLAKOZÓ

Az AL-KO szennyvízszivattyúk komplett felszereltsége a 90°-ban szabadon elfordítható sarokcsatlakozót is tartalmazza, amelynek használatával elkerülhető a nyomótömlő megtörése. A mellékelt kombinált csőcsatlakozó különböző tömlőméretekhez használható.

## HASZNÁLHATÓ SZÜRKEVÍZHEZ

A nagy szivónyílásnak köszönhetően a Drain modellek akár 30 mm-es szemcseméretű szennyeződések és lebegő részecskéket tartalmazó vizet is gond nélkül és egyenletesen szivattyúznak.

## HOSSZÚ ÉLETTARTAM

Karbantartást nem igénylő motor; az AL-KO szennyvízszivattyúk hosszú élettartamát a motor INOX-nemesacél tengelyének különleges kezelése és az üvegszál-erősítésű polipropilén ház garantálja.



szürkevíz







### DRAIN 7000 Classic

- | Korrózióálló, üvegszál-erősítésű polipropilénből készült ház, karbantartást nem igénylő, masszív villanymotorral
- | Úszókapcsolóval az automatikus be- és kikapcsolásért



cikksz. 112 821





### DRAIN 7500 Classic

- | Korrózióálló, üvegszál-erősítésű polipropilénből készült ház, karbantartást nem igénylő, masszív villanymotorral
- | Úszókapcsolóval az automatikus be- és kikapcsolásért
- | 90°-os sarokcsatlakozó a nyomótömlő akaratlan megtörésének elkerülésére
- | Különböző tömlőméretekhez illő, kombinált csőcsatlakozó



cikksz. 112 822



**PVC TÖMLŐ (6 m)**  
**G 1¼" (41,9 mm)**  
 cikksz. 110 135  
 EAN kód 400 371 801 5553



### DRAIN 10000 Comfort

- | Korrózióálló, üvegszál-erősítésű polipropilénből készült ház, karbantartást nem igénylő, masszív villanymotorral
- | Vortex járókerék-technológia
- | Inox nemesacél motortengely a hosszú használati időért



cikksz. 112 825





### DRAIN 12000 Comfort

- | Korrózióálló, üvegszál-erősítésű polipropilénből készült ház, karbantartást nem igénylő, masszív villanymotorral
- | Vortex járókerék-technológia
- | Inox nemesacél motortengely a hosszú használati időért
- | 90°-os sarokcsatlakozó a nyomótömlő akaratlan megtörésének elkerülésére
- | Különböző tömlőméretekhez illő, kombinált csőcsatlakozó



cikksz. 112 826



ÚJ

	DRAIN 9500 Easy	DRAIN 7000 Classic	DRAIN 7500 Classic	DRAIN 10000 Comfort	DRAIN 12000 Comfort
<b>Kategória</b>	<b>EASY</b>	<b>EASY</b>	<b>EASY</b>	<b>COMFORT</b>	<b>COMFORT</b>
<b>Teljesítmény</b>	300 W	350 W	450 W	650 W	850 W
<b>Max. emelőmagasság</b>	6 m	6 m	6 m	8 m	10 m
<b>Max. szállítási teljesítmény</b>	8500 l/h	7000 l/h	7500 l/h	10 000 l/h	12 000 l/h
<b>Max. bemelegítési mélység</b>	5 m	5 m	5 m	5 m	5 m
<b>Max. szemcseméret</b>	25 mm	30 mm	30 mm	30 mm	30 mm
<b>Szivattyúkimenet-Ø</b>	G 1 ¼" (41,9 mm)	G 1 ¼" (41,9 mm)	G 1 ¼" (41,9 mm)	G 1 ¼" (41,9 mm)	G 1 ¼" (41,9 mm)
<b>Kábelhossz</b>	10 m	10 m	10 m	10 m	10 m
<b>Tömeg kb.</b>	4 kg	4,4 kg	4,4 kg	5,7 kg	6,9 kg
<b>Cikksz. / EAN kód</b>	113 962 / 400 371 806 2953	112 821 / 400 371 804 2689	112 822 / 400 371 804 2696	112 825 / 400 371 804 2726	112 826 / 400 371 804 2733

## JELLEMZŐK

- | Úszókapcsolóval az automatikus be- és kikapcsolásért
- | 90°-os sarokcsatlakozó a nyomótömlő akaratlan megtörésének elkerülésére
- | Különböző tömlőméretekhez illő, kombinált csőcsatlakozó

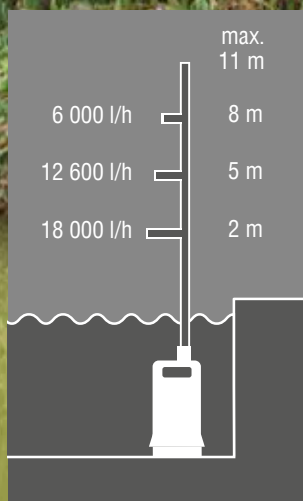

# SZENNYVÍZ-BÚVÁRSZIVATTYÚK

| NEMESACÉL KIVITELBEN



## TARTÓSAN MEGBÍZHATÓ

A négyzeres tömítéssel ellátott, stabil és masszív kivitelnek, valamint a rozsdamentes anyagok használatának köszönhetően az AL-KO szennyvízszivattyúk kiválóan alkalmasak extrém feladatokra is, és hosszú élettartamúak.



## TÖKÉLETES FELSZERELTSÉG

Az AL-KO szennyvízszivattyúk minden adottsággal rendelkeznek a zökkenőmentes működéshez: úszókapcsoló az automatikus be- és kikapcsoláshoz, 90°-os sarokcsatlakozó, valamint a szokásos tömlőméretekhez használható, kombinált csőcsatlakozó.

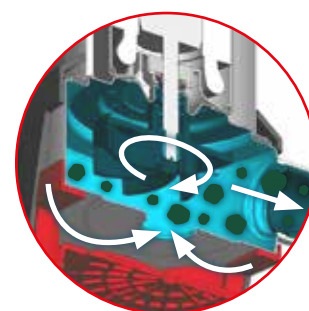

## NAGY TELJESÍTMÉNYŰ ÉS MASSZÍV

Akár 20 000 l/h hozammal, legfeljebb 38 mm-es szemcseméret esetén az AL-KO szennyvízszivattyúk rendkívül nagy teljesítményt nyújtanak. Ráadásul a króm-nikkel acél vagy műanyag házak tartós rozsdavédelmet is biztosítanak.





ÁRINFÓ

## DRAIN 10000 INOX

- | Rozsdamentes INOX nemesacél szivattyúház és karbantartást nem igénylő motor, beépített hővédőkapcsolóval a túlterhelés elleni védelemért
- | Kopásálló Vortex járókerék

cikksz. 112 827



COMFORT



ÁRINFÓ

## DRAIN 15000 INOX

- | Rozsdamentes INOX nemesacél szivattyúház és karbantartást nem igénylő motor, beépített hővédőkapcsolóval a túlterhelés elleni védelemért
- | Kopásálló Vortex járókerék
- | Nagy teljesítmény
- | 10 m-es elektromos kábellel együtt

cikksz. 112 828



COMFORT



ÁRINFÓ

## DRAIN 20000 HD

- | Rozsdamentes INOX nemesacél szivattyúház és karbantartást nem igénylő motor, beépített hővédőkapcsolóval a túlterhelés elleni védelemért
- | Kopásálló Vortex járókerék
- | Maximális teljesítmény
- | Maximum 38 mm-es szemcseméret

cikksz. 112 836



PREMIUM



	DRAIN 10000 INOX	DRAIN 15000 INOX	DRAIN 20000 HD
<b>Kategória</b>	<b>COMFORT</b>	<b>COMFORT</b>	<b>PREMIUM</b>
<b>Teljesítmény</b>	750 W	1100 W	1300 W
<b>Max. emelőmagasság</b>	9 m	11 m	10 m
<b>Max. szállítási teljesítmény</b>	10 000 l/h	15 000 l/h	20 000 l/h
<b>Max. bemenési mélység</b>	7 m	7 m	7 m
<b>Max. szemcseméret</b>	30 mm	30 mm	38 mm
<b>Szivattyúkimenet-Ø</b>	G 1 ½" (47,8 mm)	G 1 ½" (47,8 mm)	G 2" (59,61 mm)
<b>Kábelhossz</b>	10 m	10 m	10 m
<b>Tömeg kb.</b>	6,7 kg	6,8 kg	8,0 kg
<b>Cikksz. / EAN kód</b>	112 827 / 400 371 804 2740	112 828 / 400 371 804 2757	112 836 / 400 371 804 2832

**PVC TÖMLŐ (6 m) G 1¼" (41,9 mm)**  
 A 112 827 cikksz. típushoz  
 cikksz. 110 135  
 EAN kód 400 371 801 5553

**PVC-TÖMLŐ (6 m) G 1 ½" (47,8 mm)**  
 A 112 828 és 112 836 cikksz. típushoz  
 cikksz. 106 979  
 EAN kód 400 371 801 4457



## ALKALMAZÁS

- | Bármilyen víztelenítési feladatra
- | Nagy hozam és felületszívás egyetlen szivattyúban
- | Akár  $\varnothing$  30 mm szemcseméretű részecskéket tartalmazó szennyvizet is elszállít

# KOMBINÁLT, UNIVERZÁLIS BÚVÁRSZIVATTYÚK

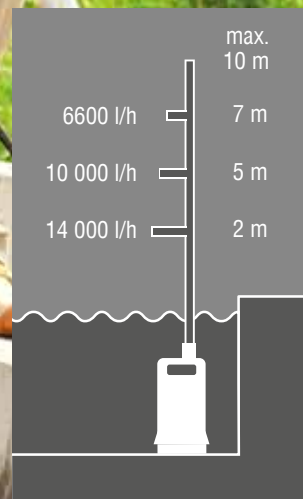

### MEGBÍZHATÓ MINDENTUDÓ

Az egyszerűen állítható szivattyúlábbal az AL-KO TWIN búvárszivattyúk ötvözik magukban a szennyvíz- és a tisztavíz-szivattyúk minden előnyét. A szennyezett víz gyors kiszivattyúzásától a felületszívás üzemmódban végzett maradékvíz-eltávolításig.



### MINDEN HELYZETBEN

A beépített szintkapcsolóval automata üzemmódban kényelmesen beállítható a vízmagasság, kézi üzemmódban pedig felületszívás is lehetséges.



### TÖKÉLETES BELSŐ ÉRTÉKEK

Az AL-KO búvárszivattyúk különösen hosszú élettartamát és megbízhatóságát strapabíró rozsdamentes acél tengelyek, karbantartásmentes golyóscsapágyak, erős, tripla tömítések és masszív ház garantálják.



## SZÜRKEVÍZHEZ IS ALKALMAS

A szürkevíz kis mértékben szennyezett víz, ami zuhanyzás, fürdés vagy kézmosás során keletkezik, vagy a mosógépből jön.



## VÍZTELENÍTÉS GYORSAN ÉS EGYSZERŰEN

Az AL-KO búvárszivattyúk erőssége az akár 15 000 l/óra hozam és a számos felhasználási lehetőség. Ezekkel a szivattyúkkal nagyobb mennyiségű szennyezett víz is gyorsan eltávolítható.

## KOMBI-RENDSZER MINDEN ESETRE

A szabadalmaztatott Twin Combi rendszernek köszönhetően a kombinált, univerzális búvárszivattyúk nemcsak a szennyvizet szállítják el könnyedén, de szükség esetén elárasztott területeket vagy helyiségeket víztelenítenek felületszívással.



**PVC TÖMLŐ (6 m)  
G 1 1/2" (47,8 mm)**

cikksz. 106 979  
EAN kód 400 371 801 4457



ÁRINFÓ

## TWIN 11000 Premium

Egyszerűen állítható szivattyú láb a szennyvíz-üzemmódról tiszta vizes üzemmódrá való átálláshoz (felületszívás 8 mm-ig)

Szabadalmaztatott, kombinált járókerékrendszer a minden üzemi körülmény között optimális hatásfokért

Rozsdamentes acéltengellyel, strapabíró, karbantartásmentes golyóscsapágyakkal és masszív tömítésekkel

cikksz. 112 830



PREMIUM



ÁRINFÓ

## TWIN 14000 Premium

Egyszerűen állítható szivattyú láb a szennyvíz-üzemmódról tiszta vizes üzemmódrá való átálláshoz (felületszívás)

Szabadalmaztatott, kombinált járókerékrendszer a minden üzemi körülmény között optimális hatásfokért

Rozsdamentes acéltengellyel, strapabíró, karbantartásmentes golyóscsapágyakkal és masszív tömítésekkel

Beépített szintkapcsoló

cikksz. 112 831



PREMIUM

	TWIN 11000 Premium	TWIN 14000 Premium
<b>Kategória</b>	<b>PREMIUM</b>	<b>PREMIUM</b>
<b>Teljesítmény</b>	850 W	1000 W
<b>Max. emelőmagasság</b>	10 m	10 m
<b>Max. szállítási teljesítmény</b>	13 500 l/h	15 000 l/h
<b>Max. bemerülési mélység</b>	7 m	7 m
<b>Felületszívás szintje</b>	20 mm	30 mm
<b>Szivattyúkimenet-Ø</b>	G 1 1/2" (47,8 mm)	G 1 1/2" (47,8 mm)
<b>Kábelhossz</b>	10 m	10 m
<b>Tömeg kb.</b>	7,2 kg	8,2 kg
<b>Cikksz. / EAN kód</b>	112 830 / 400 371 804 2771	112 831 / 400 371 804 2788

\* A termék egy német vizsgálati intézménynél és magazinnál díjazott lett és ajánlást kapott.

KOMBINÁLT, UNIVERZÁLIS BÚVÁRSZIVATTYÚK



# NAGYNYOMÁSÚ BÚVÁR- ÉS MÉLYKÚTSZIVATTYÚK

## ALKALMAZÁS

- Közvetlen, nyomásos öntözés kútból és esővízgyűjtőkből
- Tartós víz alatti használat kerti esőztetők és más locsolórendszerek üzemeltetéséhez
- Teljesen automatikus, csendes házi vízellátáshoz



### SOKOLDALÚAN HASZNÁLHATÓ

Az egyszerű locsolók üzemeltetésétől kezdve a komplex öntözőrendszerek ellátásán keresztül az automata, házi vízellátásig – a nagynyomású búvárszivattyúk egyesítik magukban a kerti és a búvárszivattyúk előnyeit. Szárazon futás elleni védelemmel.



### MASSÍV ÉS MEGBÍZHATÓ

Nemesacél szűrőrács a szivattyúbemeneten és széles tartóláb, esővízgyűjtőkben való használathoz.



### TELJESÍTMÉNY A JAVÁBÓL

Egyszerű, szerszám nélküli átváltás a különböző szívási helyzetekre – működtetés szívótömlővel vagy közvetlen szívás a szűrőrácson keresztül.

	Nagynyomású búvárszivattyúk		Mélykútszivattyú
	<b>ÚJ</b> DIVE 6500/34 PREMIUM	<b>ÚJ</b> DIVE 5600/44 AUTOMATIC PREMIUM	TBP 6000/7 PREMIUM
Kategória			
Teljesítmény	1000 W	1200 W	1000 W
Max. emelőmagasság/nyomás	34 m / 3,4 bar	44 m / 4,4 bar	55 m / 5,5 bar
Max. szállítási teljesítmény	6500 l/h	5600 l/h	6000 l/h
Max. bemerülési mélység	7 m	7 m	10 m
Max. szemcseméret	0,5 mm	0,5 mm	0,5 mm
Szivattyú-járókerék	3 fokozatú	4 fokozatú	7 fokozatú
Szivattyúkimenet-Ø	G 1 ½" (47,8 mm)	G 1 ½" (47,8 mm)	G 1" (33,3 mm)
Kábelhossz	10 m	10 m	15 m
Tömeg kb.	10 kg	11 kg	11 kg
Cikksz. / EAN kód	113 884 / 400 371 806 2021	113 883 / 400 371 806 2014	113 470 / 400 371 805 6556





ÁRINFÓ

## Nagynyomású búvárszivattyú DIVE 6500/34

Nagy teljesítményű, 3 fokozatú szivattyú-járókerék, 6500 l/h hozammal és max. 34 m-es emelési magassággal

- Úszókapcsolóval
- Masszív rozsdamentes acél burkolattal, szivattyúbemeneti szűrőrácscsal és rozsdamentes szivattyútegellyel
- Lehetővé teszi a locsolást több szórófejjel is
- Az esővízgyűjtő tiszta részéről való elszívásra szolgáló „lebegő vételező” csatlakozóval

cikksz. 113 884



PREMIUM

ÚJ



ÁRINFÓ

## Nagynyomású búvárszivattyú DIVE 5600/44 AUTOMATIC

Nagy teljesítményű, 4 fokozatú szivattyú-járókerék, 5600 l/h hozammal és max. 44 m-es emelési magassággal

- Automatikus működés elektronikus nyomáskapcsolóval történő vezérléssel
- Masszív rozsdamentes acél burkolattal, szivattyúbemeneti szűrőrácscsal és rozsdamentes szivattyútegellyel
- Lehetővé teszi a locsolást több szórófejjel is
- Az úszókapcsoló lehetővé teszi a vízszint-magasságtól függő kapcsolást, és megbízható védelmet nyújt a szárazon futás ellen
- Az esővízgyűjtő tiszta részéről való elszívásra szolgáló „lebegő vételező” csatlakozóval

cikksz. 113 883



PREMIUM



ÚJ



ÁRINFÓ

## Mélykútszivattyú TBP 6000/7

- Nagyteljesítményű, 7 fokozatú szivattyú-járókerék
- Lehetővé teszi a locsolást több szórófejjel is
- Alkalmazható kútból való öntözésre, ha a csőátmérő min. 100 mm
- Nemesacél szűrőrács a szívóoldalon és széles tartólab, esővízgyűjtőkben való használathoz
- 20 m-es leeresztő kótéllal együtt

cikksz. 113 470



PREMIUM

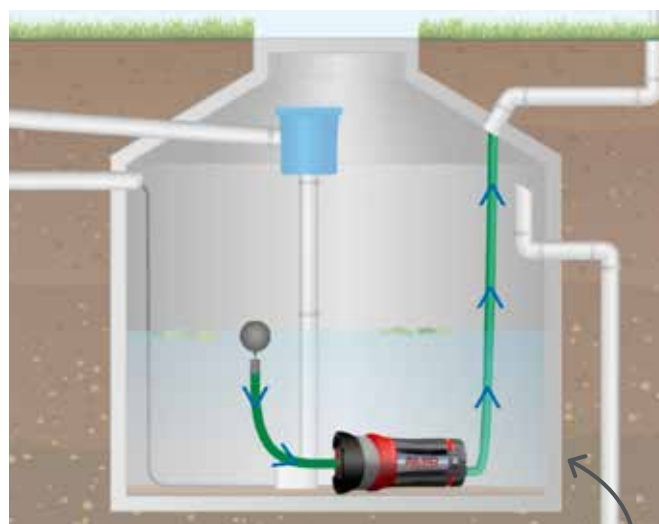

## ESŐVÍZGYŰJTŐ MŰKÖDÉSE FEKŰŐ HELYZETŰ, LEBEGŐ VÍZLÉVÉTELLEL

- A vízelvétel mindig az esővízgyűjtő felső, „tiszta” részéből történik
- A fogantyú speciális alakja fekvő helyzetben rögzíti a szivattyút a tartály alján, működés közben
- Szerszám nélküli átváltható szívás



### HYDROCONTROL

Az automata házi vízellátáshoz, 2x G 1"-os külső menettel

cikksz. 112 478

EAN kód 400 371 803 6299



## ALKALMAZÁS

- | Biztonságos és kényelmes öntözés locsolópisztolyokkal, öntözőfejekkel és esőztetőkkal
- | Mobil, nagynyomású locsolás nagyobb távolságokra is
- | Különösen halk üzemelés a többfokozatú modellek esetében

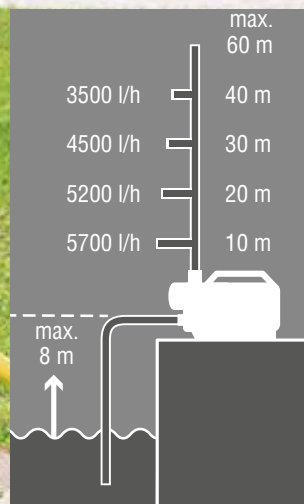

# KERTI SZIVATTYÚK



## SZÉLES KÖRŰ VÉDELEM

A beépített szárazon futás elleni védelem hatékonyan óvja a szivattyút a vízhiány esetén előforduló károk ellen. A könnyen tisztítható XXL-es szűrő pedig optimális védelmet biztosít a szennyeződések ellen.

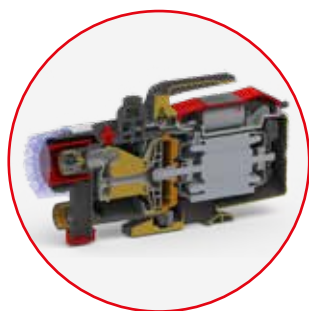

## VENTURI SYSTEM

A beépített Venturi System rendszerrel a magasabb nyomással nő a víz áramlási sebessége. Ezáltal önfelszívó folyamat képződik, anélkül, hogy előtte meg kellene tölteni a szivatómlőt vízzel. (Nem minden szivattyúnál)



## HATÉKONY ÉS TAKARÉKOS

Az 5 fokozatú, nagy nyomású szállítástechnika 30% feletti hatásfokának köszönhetően a Jet 6000/5 Premium kerti szivattyú nemcsak bámulatosan hatékony, de 73 db(A) zajszintjével kellemesen halk is.





ÁRINFÓ

**JET 3000 INOX Classic**

- Rozsdamentes nemesacél szivattyúház
- Erős, túlmelegedés ellen védett motor „Autoreset” funkcióval
- Kerámia tömítőrendszer

cikksz. 112 838



EASY



ÁRINFÓ

**JET 3600**

- Energiahatékony és önfelszívó
- Beépített Venturi System
- Üvegszál erősítésű szivattyúház, beépített, extra nagy, XXL-es szűrő
- Ergonomikus kialakítású fogantyú
- Különleges kialakítású betöltőtölcsér

cikksz. 113 797



EASY



ÁRINFÓ

**JET 4000 Comfort / JET 5000 Comfort**

- Beépített, szárazon futás elleni védelem
- XXL-es szűrő és visszacsapószelep
- Magas hatások
- Sárgaréz szerelvényekkel és rozsdamentes anyagokkal az összes vízvezető alkatrészen

cikksz. 112 841 /  
cikksz. 112 842

COMFORT



ÁRINFÓ

**JET 6000/5 Premium**

- Beépített, szárazon futás elleni védelem
- Beépített XXL-es szűrő és visszacsapószelep
- Nagy nyomás és hozam
- Magas hatások és különösen halk működés az 5 fokozatú szállítástechnikának köszönhetően

cikksz. 112 844



PREMIUM



ÁRINFÓ

**ELŐSZŪRŐ KERTI SZIVATTYÚHOZ**

Véd a homoktól és más, lebegő anyagoktól.  
Két 1/1"-os és egy 1/3/4"-os, menetes csatlakozóval.

**100-as típus** cikksz. 113 720 / EAN kód 400 371 806 0331**SZÍVÓKÉSZLET**

Rézcsatlakozókkal (7 m) G 1" (33,3 mm)  
cikksz. 110 795 / EAN kód 400 371 802 5293

**MŰANYAG SZŪRŐBETÉT**

JET + HW modellekhez

**100-as típus** cikksz. 113 718 / EAN kód 400 371 806 0300

Minden, beépített XXL-es szűrő  
cikksz. 112 549 / EAN kód 400 371 803 7562

Minden venturi szivattyúhoz (Jet, HW és HWA 3600 típusok)  
cikksz. 113 811 / EAN kód 400 371 806 1017



	<b>JET 3000 INOX Classic</b>	<b>JET 3600</b>	<b>JET 4000 Comfort</b>	<b>JET 5000 Comfort</b>	<b>JET 6000/5 Premium</b>
<b>Kategória</b>	<b>EASY</b>	<b>EASY</b>	<b>COMFORT</b>	<b>COMFORT</b>	<b>PREMIUM</b>
<b>Teljesítmény</b>	650 W	850 W	1 000 W	1 300 W	1 400 W
<b>Max. emelőmagasság/nyomás</b>	35 m / 3,5 bar	38 m / 3,8 bar	45 m / 4,5 bar	50 m / 5,0 bar	60 m / 6,0 bar
<b>Max. szállítási teljesítmény</b>	3100 l/h	3600 l/h	4000 l/h	4500 l/h	6000 l/h
<b>Max. szívómélység</b>	8 m	8 m	8 m	8 m	8 m
<b>Szivattyú-járókerék</b>	1 fokozatú	1 fokozatú	1 fokozatú	1 fokozatú	5 fokozatú
<b>Szivattyúkimenet-Ø</b>	G 1" (33,3 mm)	G 1" (33,3 mm)	G 1" (33,3 mm)	G 1" (33,3 mm)	G 1" (33,3 mm)
<b>Tömeg kb.</b>	6,3 kg	8,0 kg	10,8 kg	11 kg	13,9 kg
<b>Cikksz. / EAN kód</b>	112 838 / 400 371 804 2856	113 797 / 400 371 806 0812	112 841 / 400 371 804 2887	112 842 / 400 371 804 2894	112 844 / 400 371 804 2917

## ALKALMAZÁS

- | Automatikus, elektronikusan vezérelt vízellátás
- | Állandó nyomás, kiválóan alkalmas kerti esőztetőkhöz
- | Mosógépek vagy zuhanyzók költségtakarékos üzemeltetése magánhálózatokban



# HÁZI VÍZELLÁTÓ AUTOMATÁK



## KOMPAKT ÉS NAGY TELJESÍTMÉNYŰ

A házi vízellátó automaták elektronikusan vezéreltek, és felépítésük a házi vízművekénél kompaktabb és könnyebb. Állandó nyomást biztosítanak ingadozások nélkül, ezért különösen alkalmasak esőztetők üzemeltetéséhez.



## SZÉLES KÖRŰ VÉDELEM

A beépített szárazon futás elleni védelem hatékonyan óvja a szivattyút a vízhiány esetén előforduló károk ellen. A könnyen tisztítható XXL-es szűrő pedig optimális védelmet biztosít a szennyeződések ellen.



## OKOS VEZÉRLÉS

Az intelligens, Automatic Control funkcióval rendelkező elektronikus vezérlés folyamatosan felügyeli a házi vízellátó automata működését, így optimális védelmet nyújt a szárazon futás ellen. Ha vízhiány lép fel, a szivattyú azonnal leáll.





ÁRINFÓ

## HWA 3600

- | Innovatív „Venturi System” rendszerrel
- | Energiahatékony és önfelszívó
- | Beépített, szabadalmaztatott XXL-es szűrő
- | Beépített, szárazon futás elleni védelem

cikksz. 113 799



EASY



ÁRINFÓ

## HWA 4000 Comfort

- | Beépített, szabadalmaztatott XXL-es szűrő és visszacsapószelep
- | Beépített, szárazon futás elleni védelem
- | Sárgaréz szerelvényekkel és rozsdamentes anyagokkal az összes vízvezető alkatrészben
- | Sarokcsatlakozóval

cikksz. 113 139



COMFORT



ÁRINFÓ

## HWA 4500 Comfort

- | Beépített, szabadalmaztatott XXL-es szűrő és visszacsapószelep
- | Beépített, szárazon futás elleni védelem
- | Sárgaréz szerelvényekkel és rozsdamentes anyagokkal az összes vízvezető alkatrészben
- | Sarokcsatlakozóval

cikksz. 113 140



COMFORT



ÁRINFÓ

## HWA 6000/5 Premium

- | Beépített, szabadalmaztatott XXL-es szűrő és visszacsapószelep
- | Beépített, szárazon futás elleni védelem
- | Magas hatások és különösen halk működés az 5 fokozatú szállítástechnikának köszönhetően
- | Sarokcsatlakozóval

cikksz. 113 141



PREMIUM

## MAGAS HATÁSFOK, CSENDES MŰKÖDÉS

Az 5 fokozatú, nagy nyomású szállítástechnika 30% feletti hatásfokának köszönhetően a HWA 6000/5 Premium házi vízellátó automata nemcsak bámulatosan hatékony, de 71 db(A) zajszintjével kellemesen halk is.

	HWA 3600	HWA 4000 Comfort	HWA 4500 Comfort	HWA 6000/5 Premium
Kategória	EASY	COMFORT	COMFORT	PREMIUM
Teljesítmény	850 W	1 000 W	1 300 W	1 400 W
Max. emelőmagasság/nyomás	38 m / 3,8 bar	45 m / 4,5 bar	50 m / 5,0 bar	60 m / 6,0 bar
Max. szállítási teljesítmény	3600 l/h	4000 l/h	4500 l/h	6000 l/h
Max. szívómélység	8 m	8 m	8 m	8 m
Kikapcsolási nyomás	3,8 bar	4,5 bar	5,0 bar	6,0 bar
Szivattyú-járókerék	1 fokozatú	1 fokozatú	1 fokozatú	5 fokozatú
Szivattyúkimenet-Ø	G 1" (33,3 mm)	G 1" (33,3 mm)	G 1" (33,3 mm)	G 1" (33,3 mm)
Tömeg kb.	8,1 kg	11,5 kg	11,5 kg	14,8 kg
Cikksz. / EAN kód	113 799 / 400 371 806 0836	113 139 / 400 371 804 8575	113 140 / 400 371 804 8582	113 141 / 400 371 804 8599



### SZŰRŐBETÉT

Minden, beépített XXL-es szűrővel ellátott szivattyúhoz; műanyagból  
cikksz. 112 549  
EAN kód 400 371 803 7562



## ALKALMAZÁS

- | Vízvételezés kutakból, esővízgyűjtőkől és esővíztárolókból
- | Vízellátás a házban és a kertben, automatikus kapcsolással
- | Nyomásfokozás a házi vízhálózatban

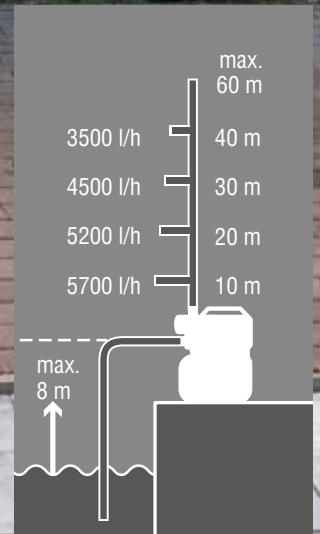

# HÁZI VÍZMŰVEK



## TAKARÉKOS ÉS TELJESEN AUTOMATA

Áramfogyasztása alacsonyabb, mivel a házi vízművek a kisebb vízvételezéseket a nyomástartó tartály víztárolójából adagolják. Ez tovább fokozható az opcionális ECO móddal, amelyben a szivattyú még gazdaságosabban és hatékonyabban működtethető.



## TARTÁLYNYOMÁS-FELÜGYELET

Az intelligens, elektronikus vezérlés nemcsak a házi vízmű működését felügyeli szárazon futás ellen, hanem azt is rendszeresen ellenőrzi, hogy van-e elegendő levegő a nyomástartó tartályban, ezáltal nagyobb működési biztonságot és tartósságot biztosít.



## OKOS VEZÉRLÉS

Az intelligens, Flow Control System rendszerrel rendelkező elektronikus vezérlés folyamatosan felügyeli a házi vízmű működését, így optimális védelmet nyújt a szivattyúnak szárazon futás ellen. Ha vízhiány lép fel, a szivattyú leáll.





ÁRINFÓ

## HW 3000 INOX Classic

- Masszív, normál házi vízellátás nemesacél szivattyúházzal
- Teljes felszerelés manométerrel, nyomáskapcsolóval és csatlakozókábelrel
- Hosszú élettartamú a karbantartásmentes, túlmelegedés ellen védett masszív motorral

cikksz. 112 846



ÁRINFÓ

## HW 3600

- Teljesen automata házi vízellátás innovatív dizájnnal
- Koszmertes víz a beépített, szabadalmaztatott XXL-es szűrővel
- Tartósan tömített és hosszú élettartamú, axiáltengely kerámia-tömítéssel

cikksz. 113 798



ÁRINFÓ

## HW 4000 FCS Comfort

- A szivattyú szárazon futás elleni hatékony védelme FCS rendszerrel (Flow Control System)
- Eleve beszerelt, könnyen tisztítható, XXL-es szűrő és visszacsapószelep
- Sarokcsatlakozóval

cikksz. 112 849



ÁRINFÓ

## HW 4500 FCS Comfort

- Szárazon futás elleni hatékony védelem FCS rendszerrel (Flow Control System)
- Eleve beszerelt, könnyen tisztítható, XXL-es szűrő és visszacsapószelep
- Nagy hatásfokú szivattyúhidraulika
- Sárgaréz szerelvények a csatlakozódarabokon és rozsdamentes anyagok az összes vízvezető alkatrészen
- Sarokcsatlakozóval

cikksz. 112 850



## TISZTA ÜGY

A beépített XXL-es szűrő (Comfort és Premium típusoknál) optimális védelmet nyújt a szivattyúnak és a visszacsapószelepnek a szennyeződések ellen, így megbízható működést garantál.



**ÁRINFÓ**

## HW 5000 FMS Premium

A szivattyú szárazon futás elleni teljes körű védelme az FMS rendszerrel (Flow Measurement System)

Átkapcsolható ECO üzemmódra a még takarékosabb üzemelés érdekében

Ritkább kapcsolásigény a nagy térfogatú, beépített nyomásfigyelővel ellátott, kb. 20 liter térfogatú tárolótartálynak köszönhetően

Sarokcsatlakozóval és visszacsapószeleppel

cikksz. 112 851

**PREMIUM****ÁRINFÓ**

## HW 6000 FMS Premium

A szivattyú szárazon futás elleni teljes körű védelme az FMS rendszerrel (Flow Measurement System)

Átkapcsolható ECO üzemmódra a még takarékosabb üzemelés érdekében

Nagyobb teljesítmény és hatékony munka, nagy hatékonysággal és különösen kellemes, csendes működéssel

Sarokcsatlakozóval és visszacsapószeleppel

cikksz. 112 852

**PREMIUM**

## MEGLEPŐEN HALK

A házba vagy a pincébe fixen telepített HW 6000 FMS Premium házi vízmű rengeteg vizet szolgáltat, vízvezetelés esetén automatikusan bekapcsol, és mindezek mellett – 73 dB(A) maximális zajkibocsátásával – még rendkívül halk is.

	HW 3000 INOX Classic
<b>Kategória</b>	<b>EASY</b>
<b>Teljesítmény</b>	650 W
<b>Max. emelőmagasság/nyomás</b>	35 m / 2,8 bar
<b>Max. szállítási teljesítmény</b>	3100 l/h
<b>Max. szívómélység</b>	8 m
<b>Be-/kikapcsolási nyomás</b>	1,5 bar / 2,8 bar
<b>Szivattyú-járókerék</b>	1 fokozatú
<b>Szivattyúkimenet-<math>\varnothing</math></b>	G 1" (33,3 mm)
<b>Nyomástartó tartály űrtartalma</b>	17 l
<b>Tömeg kb.</b>	10,8 kg
<b>Cikksz. / EAN kód</b>	112 846 / 400 371 804 2931

	HW 3600	HW 4000 FCS Comfort	HW 4500 FCS Comfort	HW 5000 FMS Premium	HW 6000 FMS Premium
<b>Kategória</b>	<b>EASY</b>	<b>COMFORT</b>	<b>COMFORT</b>	<b>PREMIUM</b>	<b>PREMIUM</b>
<b>Teljesítmény</b>	850 W	1000 W	1300 W	1300 W	1400 W
<b>Max. emelőmagasság/nyomás</b>	38 m / 3,8 bar	45 m / 3,8 bar	50 m / 3,8 bar	50 m / 3,8 bar	60 m / 4,0 bar
<b>Max. szállítási teljesítmény</b>	3600 l/h	4000 l/h	4500 l/h	4500 l/h	6000 l/h
<b>Max. szívómélység</b>	8 m	8 m	8 m	8 m	8 m
<b>Be-/kikapcsolási nyomás</b>	1,5 bar / 2,8 bar	2,0 bar / 3,5 bar	2,0 bar / 3,8 bar	2,0 bar / 3,8 bar	2,0 bar / 4,0 bar
<b>Szivattyú-járókerék</b>	1 fokozatú	1 fokozatú	1 fokozatú	1 fokozatú	5 fokozatú
<b>Szivattyúkimenet-<math>\varnothing</math></b>	G 1" (33,3 mm)	G 1" (33,3 mm)	G 1" (33,3 mm)	G 1" (33,3 mm)	G 1" (33,3 mm)
<b>Nyomástartó tartály űrtartalma</b>	17 l	17 l	17 l	20 l (INOX)	20 l (INOX)
<b>Tömeg kb.</b>	12,6 kg	17,9 kg	18,0 kg	17,5 kg	20,8 kg
<b>Cikksz. / EAN kód</b>	113 798 / 400 371 804 0829	112 849 / 400 371 804 2962	112 850 / 400 371 804 2979	112 851 / 400 371 804 2986	112 852 / 400 371 804 2993



## HATÉKONY ÉS TAKARÉKOS

Az AL-KO Premium házi vízművek egyesítik magukban a házi vízmű és a házi vízellátó automata szivattyútípusok előnyeit: automata működés, elektronikus felügyelet és csekély energiafogyasztás. 30% feletti hatékonyságával a HW 6000 FMS rendkívül hatékony és energia-takarékos. Eco Mode üzemmódra váltással az energiafogyasztás további 15%-kal csökkenthető.



## TELJESÍTMÉNY MINDEN SZINTEN

A HW 6000 FMS 5 fokozatú rendszere 6000 l/h maximális hozamot tesz lehetővé. A működést egy intelligens, elektronikus vezérlés felügyeli, mely a beépített, szárazon futás elleni védelemmel együtt a szivattyú hosszú élettartamát garantálja.

## MINDEN SZEM ELŐTT

Az FMS (Flow Measurement System) rendszernek köszönhetően a digitális kijelzőn megjelenik minden üzemállapot, mint például a hozam vagy a nyomás. Így az aktuális üzemállapot mindig leolvasható és – ha szükséges – egyszerűen módosítható.



A Comfort és a Premium modelleknél többfunkciós kulccsal.



### SZÍVÓKÉSZLET

Rézcsonlakozókkal (7 m),  
G 1" (33,3 mm)  
cikksz. 110 795  
EAN kód 400 371 802 5293



### HÁZIVÍZMŰ-ELŐSZŰRŐ 250/1"

Két 1/1"-os és egy 1/3/4"-os, menetes csatlakozóval,  
egy darab 1/1"-os hosszabbítóval és mosható  
szűrőbetéttel.  
cikksz. 113 721  
EAN kód 400 371 806 0348

### SZŰRŐBETÉT

Minden, beépített XXL-es  
szűrővel ellátott szivattyúhoz;  
műanyagból  
cikksz. 112 549  
EAN kód 400 371 803 7562

### SZŰRŐBETÉT

Jet, HWA és HW 3600-as  
típusokhoz; műanyagból  
cikksz. 113 811  
EAN kód 400 371 806 1017



## ALKALMAZÁS

- | Hálózati csatlakozástól független, különösen árvíz és mobil öntözés esetén hasznos
- | Nagyobb telkeken és kiskertekben mobil és sokrétű felhasználás
- | Rendkívül nagy teljesítménye alkalmassá teszi nagyobb vízmennyiségek lehető legrövidebb időn belüli elszállítására

# BENZINMOTOROS SZIVATTYÚK



## NAGY SZÍVÓERŐ ÉS HORDOZHATÓ KIVITEL

Kiskertek öntözése vagy félreeső víztárolók kiszivattyúzása? Az AL-KO ön-felszívó, benzinmotoros szivattyúi olyan helyeken is mindig használatra készek, ahol nincs dugaszolóaljzat.



## NAGY TELJESÍTMÉNY ÉS MEGBÍZHATÓSÁG

A könnyen indítható AL-KO négyütemű, felülszelepell (OHV) motorokkal, kiváló hatásfokúak. Ez megmutatkozik a teljesítményen és az ezzel párhuzamos alacsony energiafogyasztáson.



## MINDEN KÉZBEN TARTVA

A hordozófogantyúnak (BMP 14001) és a stabil acél csövaznak (BMP 30000) köszönhetően mindkét modell egyszerűen szállítható.





ÁRINFÓ

## BMP 14001

- | Csatlakozók szívó- és nyomótműlőhöz
- | Hordozófogantyú a könnyen kezelhető szállításhoz

cikksz. 113 793



COMFORT



ÁRINFÓ

## BMP 30000

- | Szűrőkosárral és csatlakozóval
- | Egyszerű szállítás a stabil acél csővázal
- | Nagy üzemanyagtartály-térfogat a hosszan tartó, mobil használat érdekében

cikksz. 113 563



PREMIUM

## VISZLÁT VÍZ!

Óránkénti akár 30 000 literes szállítási teljesítményükkel az AL-KO benzinmotoros szivattyúk tökéletes segítőtársak, ha áram nélkül kell sok vizet szivattyúzni. A kompakt és masszív kialakítás nagy szállítónyomást garantál maximális teljesítmény mellett.

	BMP 14001	BMP 30000
Kategória	<b>COMFORT</b>	<b>PREMIUM</b>
Teljesítmény	80 cm <sup>3</sup> / 1,7 kW / 3600 ford./perc	196 cm <sup>3</sup> / 4,1 kW / 3600 ford./perc
Max. emelőmagasság/nyomás	36 m / 3,6 bar	27 m / 2,7 bar
Max. szállítási teljesítmény	12 000 l/h	30 000 l/h
Max. szívómélység	6 m	6 m
Tartálytérfogat (benzin)	1,6 l	3,6 l
Max. szállítási hőmérséklet	35 °C	35 °C
Szivattyúkimenet-Ø	G 1"	G 2"
Tömeg kb.	13,5 kg	26 kg
Cikksz. / EAN kód	113 793 / 400 371 806 0805	113 563 / 400 371 805 7638



### NÉGYÜTEMŰ MOTOROLAJ SAE 30 0,6 l

cikksz. 112 888

EAN kód 400 371 804 3952



### MOTOROLAJSZERVIZ- KÉSZLET

3 részes, szívó pumpával, tartállyal és tölcserrel  
cikksz. 113 807

EAN kód 400 371 806 1413





A man in a black t-shirt and light shorts is watering plants in a garden. He is holding a green hose connected to a red ALKO pump. The pump is a small, portable engine with a red fuel tank and a black handle. The garden is filled with various green plants, including large-leafed ones in the foreground. In the background, there is a glass greenhouse and a chain-link fence. The overall scene is bright and sunny, suggesting a warm day.

# SZIVATTYÚTARTOZÉKOK

---



**ELŐSZŰRŐ KERTI SZIVATTYÚHOZ**

Véd a homoktól és más, lebegő anyagoktól. Két 1/1"-os és egy 1/4"-os, menetes csatlakozóval.

**100-AS típus.**

cikksz. 113 720

EAN kód 400 371 806 0331

**HÁZIVÍZMŰ-ELŐSZŰRŐ 250/1"**

Két 1/1"-os és egy 1/4"-os, menetes csatlakozóval, egy darab 1/1"-os hosszabbítóval és mosható szűrőbetéttel.

cikksz. 113 721

EAN kód 400 371 806 0348

**HYDROCONTROL**

Kerti szivattyúját házi vízellátó automatává alakítja 2 x G 1" külső menettel

cikksz. 112 478

EAN kód 400 371 803 6299

**SZŰRŐBETÉT**

Műanyag, mosható, 80 mikronos, homokhoz és szilárd anyagokhoz, JET + HW modellekhez

**100-AS típus.**

cikksz. 113 718

EAN kód 400 371 806 0300

**SZŰRŐBETÉT A 250/1" TÍPUSHOZ**

Műanyag, mosható, 80 mikronos, homokhoz és szilárd anyagokhoz, HW modellekhez

cikksz. 113 719

EAN kód 400 371 806 0324

**PVC TÖMLŐ (6 m)  
G 1" (33,3 mm)**

cikksz. 106 980

EAN kód 400 371 801 4464

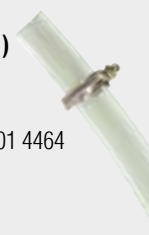
**MŰANYAG SZŰRŐBETÉT**

Valamennyi, beépített XXL-es szűrővel rendelkező szivattyúmodellhez.

cikksz. 112 549

EAN kód 400 371 803 7562

**SZŰRŐBETÉT**

Jet, HWA és HW 3600-as típusokhoz; műanyagból

cikksz. 113 811

EAN kód 400 371 806 1017

**PVC TÖMLŐ (6 m)  
G 1½" (47,8 mm)**

cikksz. 106 979

EAN kód 400 371 801 4457

**SZÍVÓTÖMLŐ (4 m)  
G ¾" (26,4 mm)**

Visszacsapó szeleppel

cikksz. 110 005

EAN kód 400 371 801 4532

**SZÍVÓKÉSZLET  
RÉZCSATLAKOZÓKKAL (7 m)  
G 1" (33,3 mm)**

Visszacsapó szeleppel

cikksz. 110 795

EAN kód 400 371 802 5293

**NÉGYÜTEMŰ MOTOROLAJ  
SAE 30 0,6 l**

Benzinmotoros szivattyúkhöz

cikksz. 112 888

EAN kód 400 371 804 3952

**MOTOROLAJSZERVIZ-  
KÉSZLET**

3 részes, szívó pumpával, tartállyal és tölcserrel

cikksz. 113 807

EAN kód 400 371 806 1413



## KERETES GENERÁTOROK

### ALKALMAZÁS

- | Kisipar és mezőgazdaság
- | Építkezés, világítás
- | Vihar és árvíz

### ELŐNYEI

- | Nagy teljesítmény
- | Ideális a használatban elterjedt elektromos szerszámok és világítások üzemeltetésére.

## INVERTER

### ALKALMAZÁS

- | Kempingezés és lakóköcsi
- | Hajó- és motorsport
- | Kiskertek és szabadidő

### ELŐNYEI

- | Kompakt, könnyű, csendes
- | Mobil és üzemanyag-takarékos
- | Ideális olyan elektromos fogyasztókhoz, mint a számítógép, tévé vagy klímaberendezés

# GENERÁTOROK



## MINDEGY, HOGY MIKOR ÉS HOL

Az aktív szabadidős tevékenységek népszerűsége és a természeti katasztrófák egyre növekvő száma következtében egyre fontosabbá válik a helyhez kötött energiaforrásoktól való függetlenedés – a magánszektorban is. A megoldás: az elektromos hálózattól független generátor, mely a benzinmotor segítségével bárhol és bármikor megtermeli a szükséges áramot. Akár elektromos készüléket szeretne egy mindentől távol eső üdülőhelyen használni, akár áramra van szüksége egy vihar után, hogy kiszivattyúzza a pincét vagy elhárítsa a viharkárokat.



## INVERTEREK / GENERÁTOROK

Az AL-KO áramfejlesztő generátorokkal az elektromos hálózattól függetlenül üzemeltethet elektromos berendezéseket. Különleges felépítésűek és a motor fordulatszám-ingadozásától mentesek. Ezért az inverterek igazán alkalmasak érzékenyebb készülékekhez (mint pl. laptopok vagy televíziók) mivel nagyon stabil frekvenciát hoznak létre.



## A JÓ VÁLASZTÁS

Ahhoz, hogy megállapítsa, melyik generátor felel meg a legjobban az Ön igényeinek, vessen egy pillantást a fogyasztó adattáblájára. Erre figyeljen: minél magasabb a csatlakoztatott fogyasztó teljesítménye, annál nagyobb legyen az aggregát teljesítménye is. Egy további szempont a szükséges áram minősége. Ehhez vegye figyelembe az alábbiakat: Ha állandó feszültség szükséges érzékeny készülékek (pl. számítógépek) működtetéséhez, akkor az Inverter a jó választás, ha csak egyszerre szeretne fényforrásokat és a gépeket működtetni, akkor lehet, hogy elegendő az alapkészülék.





ÁRINFÓ

## 2500-C

- | Az automatikus feszültségszabályozásnak köszönhetően nehezen indítható készülékekhez is használható
- | Független kikapcsolás olajhiány esetén
- | Állandó leadott teljesítmény
- | Magas áramterhelhetőség
- | Különösen hosszú üzemidő alacsony fogyasztás mellett

cikksz. 130 930



COMFORT



ÁRINFÓ

## 3500-C

- | Az automatikus feszültségszabályozásnak köszönhetően nehezen indítható készülékekhez is használható
- | Független kikapcsolás olajhiány esetén
- | Állandó leadott teljesítmény
- | Magas áramterhelhetőség
- | Vízbehatolás/idegentest-behatolás elleni védelem

cikksz. 130 931



COMFORT



ÁRINFÓ

## 6500 D-C

- | Az automatikus feszültségszabályozásnak köszönhetően nehezen indítható készülékekhez is használható
- | Egyszerű indítás az elektromos indítóberendezésnek köszönhetően
- | Független kikapcsolás olajhiány esetén
- | Állandó leadott teljesítmény
- | Magas áramterhelhetőség

cikksz. 130 932



COMFORT



ÁRINFÓ

## Inverter 2000i

- | Ideális választás érzékeny elektromos készülékek (pl. számítógép, televízió, rádió) működtetéséhez
- | Teljesen elektronikus szabályozás automatikus fordulatszám-igazítással
- | Üzembiztos az automatikus olajsabályozó-kapcsolónak köszönhetően

cikksz. 130 933



PREMIUM

	2500-C	3500-C	6500 D-C	2000i
<b>Kategória</b>	<b>COMFORT</b>	<b>COMFORT</b>	<b>COMFORT</b>	<b>PREMIUM</b>
<b>Készülék típusa</b>	keretes generátor	keretes generátor	keretes generátor	inverter
<b>Teljesítmény</b>	2,0 kW / max. 2,2 kW	2,8 kW / max. 3,1 kW	5,0 kW / max. 5,5 kW	1,6 kW / max. 1,8 kW
<b>Motor</b>	4 ütemű / 196 cm <sup>3</sup>	4 ütemű / 212 cm <sup>3</sup>	4 ütemű / 389 cm <sup>3</sup>	4 ütemű / 79 cm <sup>3</sup>
<b>Tartálytérfogat (benzin)</b>	15 l	15 l	25 l	4 l
<b>Max. üzemidő</b>	14 óra	10,5 óra	8,5 óra	5 óra
<b>Max. hangteljesítmény</b>	95 dB(A)	96 dB(A)	97 dB(A)	64 dB(A)
<b>Méret (h x sz x m)</b>	59 x 43 x 48 cm	59 x 43 x 48 cm	67 x 54 x 54 cm	49 x 28 x 45 cm
<b>Dugaszoló aljzatok / csatlakozók</b>	2x 230 V / 1x 12 V (8,3 A)	2x 230 V / 1x 12 V (8,3 A)	2x 230 V, 1x CEE / 1x 12 V (8,3 A)	1x 230 V / 1x 12 V (8,3 A)
<b>Tömeg (nettó)</b>	kb. 45 kg	kb. 50 kg	kb. 88 kg	kb. 21 kg
<b>Cikksz. / EAN kód</b>	130 930 / 576 972 052 0179	130 931 / 576 972 052 0186	130 932 / 576 972 052 0193	130 933 / 576 972 052 0209



### KERÉKKÉSZLET KÉZI FOGANTYÚKKAL

A 2500-C / 3500-C / 6500 D-C típusúhoz  
cikksz. 113 346  
EAN kód 400 371 805 5610

# HÓMARÓK

## MEGBÍZHATÓ SEGÍTŐTÁRSAK, HA ITT A HÓESÉS



A tökéletesen megtisztított  
és biztonságos utakért



Fáradtságmentes  
hótakarítás a lehető  
legrövidebb idő alatt



Minden időben és minden  
időjárásban azonnal bevethető





# HÓMARÓK

| ERŐVEL A HAVON ÁT



ÁRINFÓ

## SnowLine 46 E

- | Hómaró erős, 2000 W-os villanymotorral
- | Nagy munkaszélesség
- | Állítható fogantyú az egyéni igényekhez
- | Biztonságos működés a kapcsoló-dugalj kombinációinak köszönhetően
- | Praktikus hordozófogantyú
- | A kidobó 190°-ban forgatható

cikkszám 112 932



ÁRINFÓ

## AL-KO 36 V III ENERGY FLEX

### ST 4048

- | Akkus üzemmódban nagyon halk
- | Rendkívül könnyen kezelhető és fordulékony készülék
- | Nagy munkaszélességgel és akár 20 cm-es hómélységre is alkalmas, frissen esett hó esetén
- | Hókotrólapáttal biztosított előrehaladás
- | 180°-os szórásállítás
- | LED-es világítás a tolókaron
- | Az akku és a töltő nem tartozik a szállítási tartalomhoz

Akkuk és töltő  
▶ 20/21. oldal

cikkszám 113 591



ÁRINFÓ

## SnowLine 560 II

- | Ergonomikus kialakítású tolókar
- | Külön rákapcsolható hajtómű- és marórendszerek
- | Könnyen kapcsolható az előre beállított menetmintákkal
- | Minőségi pneumatikus kerékbronsok erős profillal

cikkszám 112 933



ÁRINFÓ

## SnowLine 620 E II

- | Külön rákapcsolható hajtómű- és marórendszerek
- | Ergonomikus kialakítású tolókar
- | Könnyen kapcsolható az előre beállított menetmintákkal
- | Minőségi pneumatikus kerékbronsok erős profillal

cikkszám 112 935





ÁRINFÓ

## SnowLine 620 E III

- | Tolókarkonzolba épített kezelőelemek (pl. lámpa)
- | Fűthető fogantyúkkal
- | Minőségi pneumatikus kerékabroncsok erős profillal
- | Külön rákapcsolható hajtómű és maró

cikkszám 113 067



PREMIUM



ÁRINFÓ

## SnowLine 700 E

- | Tolókarkonzolba épített kezelőelemek (pl. lámpa)
- | Fűthető fogantyúkkal
- | Nagy, 6,5 l űrtartalmú üzemanyagtartály a hosszú üzemidő érdekében
- | Nagyméretű, durva mintázatú pneumatikus kerékabroncsok a biztonságos munkavégzés érdekében
- | Külön rákapcsolható hajtómű és maró

cikkszám 112 931



PREMIUM



ÁRINFÓ

## SnowLine 760 TE

- | Hernyótalpas hajtás
- | Erős OHV motor és kényelmes önindító
- | Tolókarkonzolba épített kezelőelemek (pl. lámpa)
- | Fűthető fogantyúkkal
- | Nagy, 6,5 l űrtartalmú üzemanyagtartály a hosszú üzemidő érdekében
- | Külön rákapcsolható hajtómű és maró

cikkszám 112 930



PREMIUM

	ELEKTROMOS	AKKU
	SnowLine 46 E	ST 4048
Kategória	<b>EASY</b>	<b>COMFORT</b>
Akku típusa	–	<b>AL- KO 36 V ENERGY FLEX</b>
Teljesítmény	2000 W / 230 V	Li-ion 36 V (40 V max.) 4,0 Ah / 5,0 Ah – töltési idő: 4,0 Ah: 90 perc / 5,0 Ah: 120 perc
Indítórendszer	E-Start	E-Start
Munkaszélesség	46 cm	48 cm
Marásmagasság	20 cm	20 cm
Max. terület	kb. 150 m <sup>2</sup>	200 m <sup>2</sup>
Max. szórási távolság	6 m	6 m
Szórásállítás	kézi, 190°	kézi, 180°
Szállítástechnika	1 fokozatú lapát	1 fokozatú lapát
Sebességek / hajtás	–	–
Tartálytérfogat (benzin)	–	–
Fűtött fogantyúk	–	–
Fényszóró	–	✓
Tömeg kb.	14,5 kg	13,5 kg (akku nélkül) 14,9 kg (akkuval)
Cikksz. / EAN kód	112 932 / 400 371 804 5147	113 591 / 400 371 805 7959





### NÉGYÜTEMŰ HÓMARÓOLAJ

**5W 30, 0,6 l**

cikkszám 112 899

EAN kód 400 371 804 4065



### HÓLÁNC

a SnowLine 560–620 típusúhoz  
cikkszám 112 902

EAN kód 400 371 804 4096

a SnowLine 700 E típusúhoz  
cikkszám 112 985

EAN kód 400 371 804 5970

## BENZINMOTOROS

SnowLine 560 II	SnowLine 620 E II	SnowLine 620 E III	SnowLine 700 E	SnowLine 760 TE
COMFORT	COMFORT	PREMIUM	PREMIUM	PREMIUM
–	–	–	–	–
4,0 kW / 182 cm <sup>3</sup>	4,4 kW / 212 cm <sup>3</sup>	6,2 kW / 302 cm <sup>3</sup>	7,8 kW / 375 cm <sup>3</sup>	9,0 kW / 420 cm <sup>3</sup>
húzózsínóros	húzózsínóros / elektromos 230 V	húzózsínóros / elektromos 230 V	húzózsínóros / elektromos 230 V	húzózsínóros / elektromos 230 V
56 cm	62 cm	62 cm	70 cm	76 cm
30 cm	51 cm	51 cm	54,5 cm	54,5 cm
400 m <sup>2</sup>	500 m <sup>2</sup>	500 m <sup>2</sup>	800 m <sup>2</sup>	1000 m <sup>2</sup>
10–12 m	10–15 m	10–15 m	15 m	15 m
kézi, 190°	kézi, 190°	kézi, 190°	kézi, 190°	kézi, 190°
2 fokozatú spirál/kidobókerék	2 fokozatú spirál/kidobókerék	2 fokozatú spirál/kidobókerék	2 fokozatú spirál/kidobókerék	2 fokozatú spirál/kidobókerék
5 előre- / 2 hátramenet, pneumatikus gumiabroncsokkal felszerelt	5 előre- / 2 hátramenet, pneumatikus gumiabroncsokkal felszerelt	6 előre- / 2 hátramenet, pneumatikus gumiabroncsokkal felszerelt	6 előre- / 2 hátramenet Légtömítő kerékabroncsok	6 előre- / 2 hátramenet Hernyótalpas futómű
3 l	3 l	4 l	6,5 l	6,5 l
–	✓	✓	✓	✓
–	✓	✓	✓	✓
65 kg	83 kg	96 kg	118 kg	126 kg
112 933 / 400 371 804 5154	112 935 / 400 371 804 5178	113 067 / 400 371 804 7370	112 931 / 400 371 804 5130	112 930 / 400 371 804 5123





A young girl with blonde hair in pigtails, wearing a white long-sleeved shirt and blue pants, is walking on a green lawn. She is looking down at a red toy car and other toys on the grass. In the background, there is a white house and green trees under a blue sky with clouds.

# KIS KERTRAJONGÓK

---



3 ÉVES  
KORTÓL

ÁRINFÓ

**Mini kerti készlet**

Sokdarabos kerti szerszámkészlet  
gyerekeknek.  
Tömeg: 0,8 kg

cikkszám 112 875  
EAN kód 400 371 804 3792

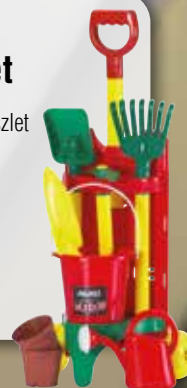
3 ÉVES  
KORTÓL

ÁRINFÓ

**Minimower**

Gyerekfűnyíró fűgyűjtővel  
és fűnyíróhanggal.  
Tömeg: 1 kg

cikkszám 112 733  
EAN kód 400 371 804 1309



ÁRINFÓ

**KidTrac**

Pedálos traktor felnyitható motorháztetővel.  
Tömeg: 6,5 kg

cikkszám 112 877  
EAN kód 400 371 804 3822

2,5–5 ÉVES  
KORIG

ÁRINFÓ

**Pótkocsi**

Pótkocsi az AL-KO  
KidTrac traktorhoz.  
Tömeg: 1,5 kg

cikkszám 112 876  
EAN kód 400 371 804 3815



# MŰSZAKI ADATOK – KERTTECHNIKA

Oldal	Megnevezés	Cikk-szám	Kategória	Mért hangnyomásszint LpA [dB(A)]	Mért hangteljesítményszint LwA [dB(A)]	Garantált hangteljesítményszint LwA [dB(A)]	Bizonytalan-sági tényező	Vibrációs szint	K érték
							KpA [dB(A)]	ahw (m/s <sup>2</sup> )	[m/s <sup>2</sup> ]

## ROBOTFŰNYÍRÓK

40/41	Robolinho® 300 E	119 991	<b>EASY</b>	–	58,0	60,0	–	–	–
40/41	Robolinho® 500 E	119 950	<b>EASY</b>	–	58,0	60,0	–	–	–
40/41	Robolinho® 500 W	119 925	<b>COMFORT</b>	–	58,0	60,0	–	–	–
40/41	Robolinho® 1150 W	119 965	<b>PREMIUM</b>	–	58,0	60,0	–	–	–

## FŰNYÍRÓK

AKKUS FŰNYÍRÓK									
51/52	3.22 Li Easy	113 857	<b>EASY</b>	kér.*	kér.*	kér.*	kér.*	kér.*	kér.*
51/52	34.8 Li	113 540	<b>EASY</b>	77,0	87,0	90,0	3,0	3,4	1,5
52	3.82 Li Easy	113 842	<b>EASY</b>	kér.*	kér.*	kér.*	kér.*	kér.*	kér.*
53	42.9 Li	113 694	<b>EASY</b>	79,9	91,4	92,0	0,8	< 2,5	1,5
53	42.9 Li SP	113 695	<b>EASY</b>	80,0	90,4	91,0	0,6	< 2,5	1,5
53	46.9 Li SP	113 714	<b>EASY</b>	80,0	90,4	91,0	0,6	< 2,5	1,5
56/58	38.2 Li Comfort	113 843	<b>COMFORT</b>	kér.*	kér.*	kér.*	kér.*	kér.*	kér.*
57/59	Moweo 42.0 Li	119 933	<b>COMFORT</b>	79,9	91,4	92,0	0,6	2,5	1,5
57/59	Moweo 42.1 Li SP	119 992	<b>COMFORT</b>	79,9	91,4	92,0	0,6	2,5	1,5
57/59	42.2 Li	119 977	<b>COMFORT</b>	kér.*	kér.*	kér.*	kér.*	kér.*	kér.*
57/59	Moweo 46.0 Li SP	119 934	<b>COMFORT</b>	80,4	90,4	91,0	0,6	2,5	1,5
58/59	46.2 Li SP	119 978	<b>COMFORT</b>	kér.*	kér.*	kér.*	kér.*	kér.*	kér.*
58/59	46.2 Li SP-W	119 979	<b>COMFORT</b>	kér.*	kér.*	kér.*	kér.*	kér.*	kér.*
60/61	382 Li Premium	113 844	<b>PREMIUM</b>	kér.*	kér.*	kér.*	kér.*	kér.*	kér.*
60/61	512 Li VS-W	119 980	<b>PREMIUM</b>	kér.*	kér.*	kér.*	kér.*	kér.*	kér.*
ELEKTROMOS FŰNYÍRÓK									
63/64	Classic 3.22 SE	112 805	<b>EASY</b>	84,0	94,0	96,0	2,0	6,0	1,0
63/64	3.22 E Easy	113 849	<b>EASY</b>	81,0	94,1	95,0	3,0	0,8	1,5
64	Classic 3.82 SE	112 856	<b>EASY</b>	84,0	94,0	96,0	2,0	6,0	1,0
64/65	3.82 E Easy	113 850	<b>EASY</b>	80,0	92,7	94,0	3,0	0,9	1,5
66/67	32.2 E Comfort	113 851	<b>COMFORT</b>	82,0	94,0	96,0	3,0	0,2	1,5
66/67	38.2 E Comfort	113 852	<b>COMFORT</b>	82,0	93,4	95,0	3,0	0,9	1,5
66/67	46.4 E Comfort	113 103	<b>COMFORT</b>	85,0	94,0	95,0	2,0	6,0	2,0
BENZINMOTOROS FŰNYÍRÓK									
70/71	Easy 4.20 P-S	113 794	<b>EASY</b>	84,5	94,5	96,0	3,0	8,16	1,5
70/71	Easy 4.60 SP-S	113 795	<b>EASY</b>	81,7	93,9	96,0	3,0	8,16	1,5
70/71	Easy 5.10 SP-S	113 796	<b>EASY</b>	84,6	94,6	98,0	3,0	7,51	1,5
73/76	Comfort 42.1 P-A	119 998	<b>COMFORT</b>	86,0	94,1	96,0	2,0	6,0	2,0
73/76	Comfort 42.1 SP-A	119 993	<b>COMFORT</b>	86,0	95,0	96,0	2,0	6,0	2,0
74/76	Comfort 46.0 SP-A	119 936	<b>COMFORT</b>	84,4	94,4	95,0	2,0	6,0	2,0
74/76	Comfort 46.0 SP-A Plus	119 938	<b>COMFORT</b>	84,3	94,3	95,0	2,0	6,0	2,0
74/76	Comfort 46.0 SP-B	119 937	<b>COMFORT</b>	85,1	95,1	96,0	2,0	6,0	2,0
75/77	Comfort 46.0 SPI-A	119 940	<b>COMFORT</b>	83,4	93,4	95,0	2,0	6,0	2,0
75/77	Comfort 46.0 SPI-B	119 939	<b>COMFORT</b>	83,5	93,5	95,0	2,0	6,0	2,0
75/77	Comfort 51.0 P-A	119 941	<b>COMFORT</b>	86,8	96,8	98,0	2,0	6,0	2,0
75/77	Comfort 51.0 SP-A	119 944	<b>COMFORT</b>	86,8	96,8	98,0	2,0	6,0	2,0
76/77	Comfort 51.0 SP-B	119 942	<b>COMFORT</b>	85,8	95,8	96,0	2,0	6,0	2,0
76/77	Comfort 51.0 SP-B Plus	119 943	<b>COMFORT</b>	85,8	95,8	96,0	2,0	6,0	2,0
80/82	Premium 470 SP-A	119 946	<b>PREMIUM</b>	83,4	93,4	95,0	2,0	6,0	2,0
80/82	Premium 470 SP-B	119 966	<b>PREMIUM</b>	85,1	95,1	96,0	2,0	6,0	2,0
80/82	Premium 470 VS-B	119 947	<b>PREMIUM</b>	85,1	95,1	96,0	2,0	6,0	2,0
80/82	Premium 470 SP-H	119 968	<b>PREMIUM</b>	84,6	94,6	96,0	2,0	6,0	2,0



Oldal	Megnevezés	Cikk-szám	Kategória	Mért hangnyomás szint LpA [dB(A)]	Mért hangteljesítmény szint LwA [dB(A)]	Garantált hangteljesítmény szint LwA [dB(A)]	Bizonytalan-sági tényező KpA [dB(A)]	Vibrációs szint ahw (m/s <sup>2</sup> )	K érték [m/s <sup>2</sup> ]
-------	------------	-----------	-----------	--------------------------------------	--	---	---	--	--------------------------------

## FŰNYÍRÓK

BENZINMOTOROS FŰNYÍRÓK									
81 / 83	Premium 521 SP-A	119 997	<b>PREMIUM</b>	88,0	96,0	98,0	2,0	6,0	2,0
81 / 83	Premium 520 SP-B	119 967	<b>PREMIUM</b>	86,9	96,9	98,0	2,0	6,0	2,0
81 / 83	Premium 520 VS-B	119 949	<b>PREMIUM</b>	87,0	97,0	98,0	2,0	6,0	2,0
82 / 83	Premium 520 SP-H	119 969	<b>PREMIUM</b>	86,8	96,8	98,0	2,0	6,0	2,0
82 / 83	Premium 521 VS-H	119 994	<b>PREMIUM</b>	88,0	96,8	98,0	2,0	6,0	2,0
83	Premium 520 VSI-B	119 948	<b>PREMIUM</b>	87,0	97,0	98,0	2,0	6,0	2,0

## MULCISOZÓ FŰNYÍRÓK

89	468 P-A BIO Silver	119 836	<b>COMFORT</b>	86,0	95,0	96,0	2,0	6,0	2,0
89	468 SP-A BIO Silver	119 835	<b>COMFORT</b>	86,0	95,0	96,0	2,0	6,0	2,0

## TALAJLAZÍTÓK

ELEKTROMOS TALAJLAZÍTÓK									
91 / 92	32.5 VE Basic Care Classic	113 242	<b>EASY</b>	78,0	98,0	99,0	1,0	8,0	1,5
91 / 92	38 E Combi Care Comfort	112 800	<b>COMFORT</b>	86,0	93,0	99,0	6,0	8,0	1,5
91 / 92	36.8 Combi Care Comfort	113 573	<b>COMFORT</b>	84,0	92,0	97,0	5,0	6,0	1,5
91 / 92	36 E Combi Care Comfort	113 465	<b>COMFORT</b>	81,0	90,0	94,0	4,0	3,0	1,5

AKKUS TALAJLAZÍTÓK									
90	AR 1835	113 921	<b>COMFORT</b>	60,0	71,9	73,0	1,0	0,5	1,5
92	SF 4036	113 574	<b>COMFORT</b>	82,0	90,0	96,0	6,0	5,0	1,5

BENZINMOTOROS TALAJLAZÍTÓK									
92	38 P Combi Care Comfort	112 799	<b>COMFORT</b>	88,0	97,0	99,0	2,0	10,0	1,5

## HOMLOKGERENDÁS FŰNYÍRÓK

93	BM 875 III	113 617	<b>COMFORT</b>	87,4	97,0	99,0	2,0	16,07	6,43
----	------------	---------	----------------	------	------	------	-----	-------	------

## TRAKTOROK

95	Easy 15-93.2 HDS-A	123 013	<b>EASY</b>	90,0	97,1	100,0	2,0	4,0	2,0
95	Easy 15.93.2 HD-A	123 014	<b>EASY</b>	88,7	98,7	100,0	2,0	4,0	2,0
96	Comfort 18-111.2 HDS	123 015	<b>COMFORT</b>	89,0	99,0	100,0	2,0	4,0	2,0
96	Comfort 18-103.2 HD	123 016	<b>COMFORT</b>	90,0	99,6	100,0	2,0	4,0	2,0

## SZEGÉLYNYÍRÓK ÉS KASZÁK

AKKUMULÁTOROS SZEGÉLYNYÍRÓ									
99/100	GT 1825	113 924	<b>COMFORT</b>	kér.*	kér.*	kér.*	kér.*	kér.*	kér.*
99/100	GT 2000	113 701	<b>EASY</b>	73,8	94,0	96,0	2,0	2,5	2,5
99/100	GT 2025	113 535	<b>EASY</b>	73,8	94,0	96,0	2,0	2,5	2,5
100	GT 4030	113 608	<b>COMFORT</b>	70,6	90,6	96,0	3,0	2,5	1,5

ELEKTROMOS SZEGÉLYNYÍRÓK ÉS KASZÁK									
101/102	GTE 350 Classic	112 928	<b>EASY</b>	85,8	94,0	96,0	2,0	3,15	2,5
101/102	GTE 450 Comfort	112 929	<b>COMFORT</b>	85,4	94,0	96,0	2,0	3,15	2,5
101/102	GTE 550	112 926	<b>COMFORT</b>	83,6	94,0	96,0	2,0	3,15	2,5
102	BC 1000 E	112 923	<b>PREMIUM</b>	80,1	94,0	96,0	2,5	4,3	1,5
102	BC 1200 E	112 924	<b>PREMIUM</b>	80,5	94,0	96,0	2,5	4,44	1,5

BENZINES KASZÁK									
103/104	BC 223 L-S	113 691	<b>EASY</b>	102,0	110,0	112,0	2,0	7,5	2,25
103/104	BC 223 B	113 692	<b>EASY</b>	102,0	110,0	112,0	2,0	7,5	2,25
103/104	BC 330 L	113 757	<b>EASY</b>	98,5	111,0	113,0	2,0	8,3	1,5
103/104	BC 330 B	113 758	<b>EASY</b>	98,5	111,0	113,0	2,0	7,9	1,5
104/105	BC 400 L	113 759	<b>COMFORT</b>	98,5	112,0	114,0	2,0	7,41	1,5
104/105	BC 400 B	113 784	<b>COMFORT</b>	98,5	112,0	114,0	2,0	5,0	1,5
105	BC 500 B	113 785	<b>PREMIUM</b>	100,4	113,0	115,0	2,0	8,85	1,5

Oldal	Megnevezés	Cikk-szám	Kategória	Mért hangnyomásszint LpA [dB(A)]	Mért hangteljesítményszint LwA [dB(A)]	Garantált hangteljesítményszint LwA [dB(A)]	Bizonytalan-sági tényező KpA [dB(A)]	Vibrációs szint ahw (m/s <sup>2</sup> )	K érték [m/s <sup>2</sup> ]
-------	------------	-----------	-----------	----------------------------------	--	---	--------------------------------------	---	-----------------------------

## TÖBBFUNKCIÓS ESZKÖZ

AKKUS TÖBBFUNKCIÓS ESZKÖZ MT 40									
108/109	GTA 4030	113 614	<b>COMFORT</b>	81,0	93,0	96,0	3,0	≤2,5	1,5
108/109	BCA 4030	113 615	<b>COMFORT</b>	80,0	93,0	96,0	3,0	≤4,4	1,5
108/109	CSA 4020	113 612	<b>COMFORT</b>	73,0	92,3	93,0	0,5	≤2,5	1,5
108/109	HTA 4045	113 613	<b>COMFORT</b>	81,0	92,3	94,0	1,5	≤2,5	1,5
BENZINMOTOROS TÖBBFUNKCIÓS ESZKÖZ BC 260 MT									
110	BC 260 MT	113 787	<b>COMFORT</b>	kér.*	kér.*	kér.*	kér.*	kér.*	kér.*

## LOMBFÚVÓK ÉS -SZÍVÓK

112/113	LB 1860	113 922	<b>COMFORT</b>	77,0	87,2	89,0	1,5	0,9	1,5
113	LB 2060	113 537	<b>EASY</b>	74,0	85,0	88,0	3,0	2,0	0,5
113	LB 4060	113 610	<b>COMFORT</b>	79,5	95,5	96,0	3,0	2,0	1,5
113	LBV 4090	113 662	<b>PREMIUM</b>	86,9	99,5	102,0	3,0	<1,91	1,5

## SÖVÉNYVÁGÓK

AKKUS SÖVÉNYVÁGÓK									
115/116	HT 1845	113 939	<b>COMFORT</b>	78,0	88,4	91,0	2,0	1,8	1,5
115/116	HT 2000	113 700	<b>EASY</b>	90,0	84,5	87,0	2,5	1,5	1,5
115/116	HT 2050	113 536	<b>EASY</b>	90,0	84,5	87,0	2,5	1,5	1,5
115/116	HT 4055	113 609	<b>COMFORT</b>	64,2	84,2	87,0	3,0	2,5	1,5
ELEKTROMOS SÖVÉNYVÁGÓK									
116	HT 440 Basic Cut	112 679	<b>EASY</b>	86,0	99,0	100,0	–	2,2	–
116	HT 550 Safety Cut	112 680	<b>COMFORT</b>	86,0	97,0	98,0	–	2,9	–

## TÖBBFUNKCIÓS ESZKÖZÖK

117	GS 7,2 Li	113 371	<b>COMFORT</b>	75,0	78,0	79,0	1,0	≤2,5	1,5
-----	-----------	---------	----------------	------	------	------	-----	------	-----

## MAGASSÁGI ÁGVÁGÓK ÉS MAGASSÁGI SÖVÉNYVÁGÓK

118/119	CSA 1820	113 926	<b>COMFORT</b>	kér.*	kér.*	kér.*	kér.*	kér.*	kér.*
118/119	CSA 2020	113 538	<b>EASY</b>	72,0	86,0	92,0	3,0	2,5	1,5
119	HTA 1845	113 925	<b>COMFORT</b>	kér.*	kér.*	kér.*	kér.*	kér.*	kér.*
119	HTA 2050	113 539	<b>EASY</b>	80,0	91,0	93,0	2,0	2,5	1,5

## ÜGYES AKKUS SEGÍTŐTÁRSÁK

120/122	PW 2040	113 859	<b>EASY</b>	75,1	86,1	91,1	3,0	0,84	1,5
121/122	PW 1850	113 929	<b>COMFORT</b>	kér.*	kér.*	kér.*	kér.*	kér.*	kér.*
121/122	PS 2035	113 697	<b>EASY</b>	45,4	56,4	–	3,0	0,182	1,5
122	MB 2010	113 696	<b>EASY</b>	62,5	82,5	–	3,0	1,85	1,5
123	PS 1815	113 923	<b>COMFORT</b>	78,5	89,5	95,0	5,0	13,0	1,5
123	HS 2015	113 625	<b>EASY</b>	4,0	95,0	98,0	3,0	11,76	1,5

## MOTOROS KAPÁK

AKKUS ROTÁCIÓS KAPA									
124	TL 1820	113 928	<b>COMFORT</b>	62,0	74,0	kér.*	2,5	0,3	1,5
BENZINMOTOROS KAPA									
125/127	MH 360	113 969	<b>EASY</b>	kér.*	91,1	92,0	2,0	kér.*	kér.*
125/127	MH 540	113 970	<b>COMFORT</b>	74,3	96,0	97,0	kér.*	kér.*	kér.*
126/127	MH 770	113 971	<b>COMFORT</b>	74,3	96,0	97,0	kér.*	kér.*	kér.*
126/127	MH 1150	113 972	<b>PREMIUM</b>	76,3	98,0	99,0	kér.*	kér.*	kér.*



Oldal	Megnevezés	Cikk-szám	Kategória	Mért hangnyomásszint LpA [dB(A)]	Mért hangteljesítményszint LwA [dB(A)]	Garantált hangteljesítményszint LwA [dB(A)]	Bizonytalansági tényező KpA [dB(A)]	Vibrációs szint ahv (m/s <sup>2</sup> )	K érték [m/s <sup>2</sup> ]
-------	------------	-----------	-----------	----------------------------------	--	---	-------------------------------------	---	-----------------------------

## KOMPOSZTAPRÍTÓK

131	MH 2500 SLICE	113 871	<b>EASY</b>	97,0	105,2	106,2	kér.*	–	–
131	MH 2810	113 872	<b>COMFORT</b>	93,9	102,0	104,0	2,0	–	–
131	LH 2810	113 873	<b>COMFORT</b>	77,8	87,0	90,0	2,0	–	–
131	TCS 2500	119 954	<b>PREMIUM</b>	102,0	113,0	115,0	2,0	–	–

## LÁNCFŰRÉSZEK

AKKUS LÁNCFŰRÉSZEK									
133/134	CS 1825	113 919	<b>COMFORT</b>	81,0	91,6	94,0	2,3	4,2	1,5
133/134	CS 4030	113 616	<b>COMFORT</b>	87,0	98,5	101,0	2,5	2,1/2,4	2,0
ELEKTROMOS LÁNCFŰRÉSZEK									
133/134	EKS 2000-35	112 807	<b>EASY</b>	96,0	108,0	110,0	3,0	5,05	3,0
133/135	EKS 2400-40	112 808	<b>COMFORT</b>	95,0	108,0	110,0	3,0	5,95	3,0
133/135	EKI 2200-40	112 809	<b>PREMIUM</b>	94,0	106,0	108,0	3,0	5,06	3,0
BENZINMOTOROS LÁNCFŰRÉSZEK									
134/135	BKS 3835	113 185	<b>EASY</b>	97,6	108,4	112,0	3,0	6,2/11,3	1,5
134/135	BKS 4040	113 186	<b>COMFORT</b>	99,5	110,1	113,0	3,0	8,5/9,0	1,5
134/135	BKS 4540	113 187	<b>PREMIUM</b>	99,5	112,4	115,0	3,0	8,9/10,7	1,5
134/135	BKS 2625 T	113 355	<b>COMFORT</b>	87,3	106,5	110,0	3,0	5,8/12,1	1,5
134/135	BKS 2625 TSB	113 474	<b>PREMIUM</b>	87,3	106,5	110,0	3,0	5,8/12,1	1,5

## RÖNKHASÍTÓK

138/139	LSH 370/4	113 791	<b>EASY</b>	89,8	91,0	96,0	3,0	–	3,0
138/139	LSH 520/5	113 792	<b>EASY</b>	89,8	92,7	95,7	3,0	–	3,0
138/139	LSV 550/6	113 788	<b>EASY</b>	89,8	94,4	97,4	3,0	–	3,0
138/139	LSV 560/8	113 789	<b>EASY</b>	77,8	90,6	93,6	3,0	–	3,0

## GENERÁTOROK

165	2500-C	130 930	<b>COMFORT</b>	–	93,0	95,0	–	–	–
165	3500-C	130 931	<b>COMFORT</b>	–	94,0	96,0	–	–	–
165	6500 D-C	130 932	<b>COMFORT</b>	–	95,0	97,0	–	–	–
165	2000i	130 933	<b>PREMIUM</b>	–	84,0	86,0	–	–	–

## HÓMARÓK

ELEKTROMOS HÓMARÓK									
167/168	SnowLine 46 E	112 932	<b>EASY</b>	86,0	95,0	97,0	2,0	2,5	1,5
AKKUS HÓMARÓK									
167/168	ST 4048	113 591	<b>COMFORT</b>	77,0	87,0	90,0	3,0	5,0	1,5
BENZINMOTOROS HÓMARÓK									
167/169	SnowLine 560 II	112 933	<b>COMFORT</b>	91,0	100,0	102,0	2,0	6,0	2,0
167/169	SnowLine 620 E II	112 935	<b>COMFORT</b>	92,0	101,0	103,0	2,0	4,5	1,5
168/169	SnowLine 620 E III	113 067	<b>PREMIUM</b>	90,6	100,0	102,0	2,5	4,5	1,5
168/169	SnowLine 700 E	112 931	<b>PREMIUM</b>	94,0	103,0	105,0	2,0	6,0	2,0
168/169	SnowLine 760 TE	112 930	<b>PREMIUM</b>	94,0	104,0	106,0	2,0	6,0	2,0

A műszaki változtatások jogát fenntartjuk. \*kér. = kérésre

# MŰSZAKI ADATOK – VÍZTECHNIKA

Oldal	Megnevezés	Cikk-szám	Kategória	L	B	H	1	2	3	Mért hangteljesítményszint LwA [dB(A)]	Garantált hangteljesítményszint LwA [dB(A)]	Bizonytalansági tényező KpA [dB(A)]
				Hossz [cm]	Szélesség [cm]	Magasság [cm]	Szívónyílás magassága [cm]	Kifolyómagasság [cm]	Kieresztő magasság könyökkel [cm]			

## BÚVÁRSZIVATTYÚK

### TISZTAVÍZ-BÚVÁRSZIVATTYÚK

142/143	SUB 8500 Easy	113 961	<b>EASY</b>	19,52	15,57	26,06	0,3	9,4	17,1	-	-	-
143	SUB 6500 Classic	112 820	<b>EASY</b>	21,3*	15,00	27,40	-	4,50	12,00	-	-	-
143	SUB 10000 DS Comfort	112 823	<b>COMFORT</b>	18,70	19,00	29,30	-	27,50	37,50	-	-	-
143	SUB 12000 DS Comfort	112 824	<b>COMFORT</b>	18,70	19,00	29,30	-	27,50	37,50	-	-	-
143	SUB 13000 DS Premium	112 829	<b>PREMIUM</b>	22,70	19,00	31,00	-	29,00	39,00	-	-	-

### SZENNYVÍZ-BÚVÁRSZIVATTYÚK

144/145	DRAIN 9500 Easy	113 962	<b>EASY</b>	19,52	15,57	26,06	2,5	11,6	19,3	-	-	-
145	DRAIN 7000 Classic	112 821	<b>EASY</b>	21,3*	15,20	30,8*	-	6,00	11,00	-	-	-
145	DRAIN 7500 Classic	112 822	<b>EASY</b>	21,3*	15,20	30,8*	-	6,00	11,00	-	-	-
145	DRAIN 10000 Comfort	112 825	<b>COMFORT</b>	24,2*	19,00	35,30	-	5,50	11,00	-	-	-
145	DRAIN 12000 Comfort	112 826	<b>COMFORT</b>	23,9*	19,00	35,30	-	5,50	11,00	-	-	-
147	DRAIN 10000 INOX	112 827	<b>COMFORT</b>	18,50	20,50	32,60	-	7,50	13,90	-	-	-
147	DRAIN 15000 INOX	112 828	<b>COMFORT</b>	18,50	20,50	36,60	-	7,50	13,00	-	-	-
147	DRAIN 20000 HD	112 836	<b>PREMIUM</b>	23,20	23,20	37,40	-	8,00	16,00	-	-	-

### KOMBINÁLT, UNIVERZÁLIS BÚVÁRSZIVATTYÚK

149	TWIN 11000 Premium	112 830	<b>PREMIUM</b>	25,3*	19,30	31,70	-	6,50	12,50	-	-	-
149	TWIN 14000 Premium	112 831	<b>PREMIUM</b>	29,2*	19,10	34,40	-	6,50	12,50	-	-	-

### NAGYNYOMÁSÚ BÚVÁR- ÉS MÉLYKÚTSZIVATTYÚK

150/151	DIVE 6500/34	113 884	<b>PREMIUM</b>	22,0	22,0	43,0	-	50,0	-	-	-	-
150/151	DIVE 5600/44 AUTOMATIKUS	113 883	<b>PREMIUM</b>	22,0	22,0	46,0	-	53,0	-	-	-	-
150/151	TBP 6000/7	113 470	<b>PREMIUM</b>	9,85	9,85	72,00	-	72,00	72,00	-	-	-

## BÚVÁRSZIVATTYÚK

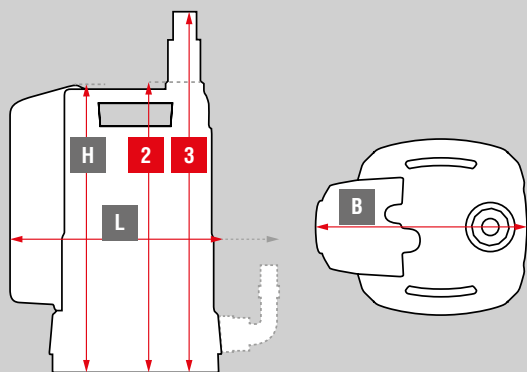

## KERTI SZIVATTYÚK

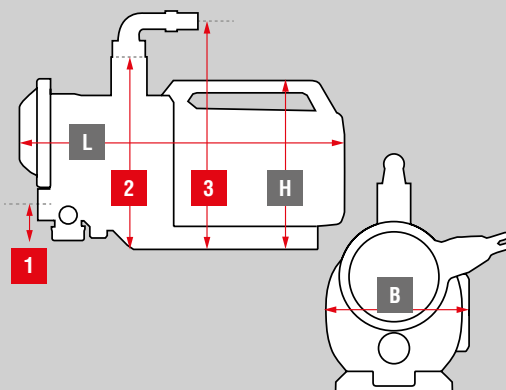



Oldal	Megnevezés	Cikk-szám	Kategória	Hossz [cm]	Szélesség [cm]	Magasság [cm]	1 Szívónyílás magassága [cm]	2 Kifolyómagasság [cm]	3 Kieresztő magasság könyökkel [cm]	Mért hangteljesítményszint LwA [dB(A)]	Garantált hangteljesítményszint LwA [dB(A)]	Bizonytalansági tényező KpA [dB(A)]
-------	------------	-----------	-----------	------------	----------------	---------------	---------------------------------	---------------------------	--	--	---	-------------------------------------

## KERTI SZIVATTYÚK

153	JET 3000 INOX Classic	112 838	<b>EASY</b>	35,50	19,50	21,50	13,70	19,50	27,50	74,0	76,0	–
153	JET 3600	113 797	<b>EASY</b>	35,50	19,50	21,50	13,00	18,50	26,50	74,0	76,0	–
153	JET 4000 Comfort	112 841	<b>COMFORT</b>	47,60	20,80	35,0*	6,30	27,00	–	74,0	78,0	–
153	JET 5000 Comfort	112 842	<b>COMFORT</b>	47,60	20,80	35,0*	6,30	27,00	35,00	76,0	78,0	–
153	JET 6000/5 Premium	112 844	<b>PREMIUM</b>	51,40	20,80	35,0*	6,30	27,00	35,00	71,0	73,0	–

## HÁZI VÍZELLÁTÓ AUTOMATÁK

155	HWA 3600	113 799	<b>EASY</b>	35,50	19,50	21,50	13,00	18,50	26,50	74,0	76,0	–
155	HWA 4000 Comfort	113 139	<b>COMFORT</b>	47,60	20,80	35,00	6,30	27,00	35,00	74,0	76,0	–
155	HWA 4500 Comfort	113 140	<b>COMFORT</b>	47,60	20,80	35,00	6,30	27,00	35,00	76,0	78,0	–
155	HWA 6000/5 Premium	113 141	<b>PREMIUM</b>	51,50	17,00	25,10	6,30	27,00	35,00	71,0	73,0	–

## HÁZI VÍZMŰVEK

157/158	HW 3000 INOX Classic	112 846	<b>EASY</b>	43,50	27,00	50,50	42,50	48,50	56,50	74,0	76,0	–
157/158	HW 3600	113 798	<b>EASY</b>	45,33	27,30	53,89	34,19	52,39	–	74,0	76,0	–
157/158	HW 4000 FCS Comfort	112 849	<b>COMFORT</b>	47,80	28,40	64,70*	35,50	56,50	64,50	74,0	78,0	–
157/158	HW 4500 FCS Comfort	112 850	<b>COMFORT</b>	47,80	28,40	64,70*	36,50	57,50	65,50	76,0	78,0	–
157/158	HW 5000 FMS Premium	112 851	<b>PREMIUM</b>	47,80	28,40	64,70*	36,50	57,50	65,50	76,0	78,0	–
157/158	HW 6000 FMS Premium	112 852	<b>PREMIUM</b>	51,60	28,40	64,70*	36,50	57,50	65,50	71,0	73,0	–

## BENZINMOTOROS SZIVATTYÚK

161	BMP 14001*** Comfort	113 793	<b>COMFORT</b>	42,70	33,20	36,3	16,00	27,00	–	96,0	98,0	–
161	BMP 30000** Premium	113 563	<b>PREMIUM</b>	54,50	42,00	38,00	11,00	29,00	–	102,0	104,0	–

A műszaki változtatások jogát fenntartjuk.

\* Könyök-csőcsatlakozó

\*\* Mért hangnyomásszint LpA [dB(A)]: 87

\*\*\* Mért hangnyomásszint LpA [dB(A)]: 91

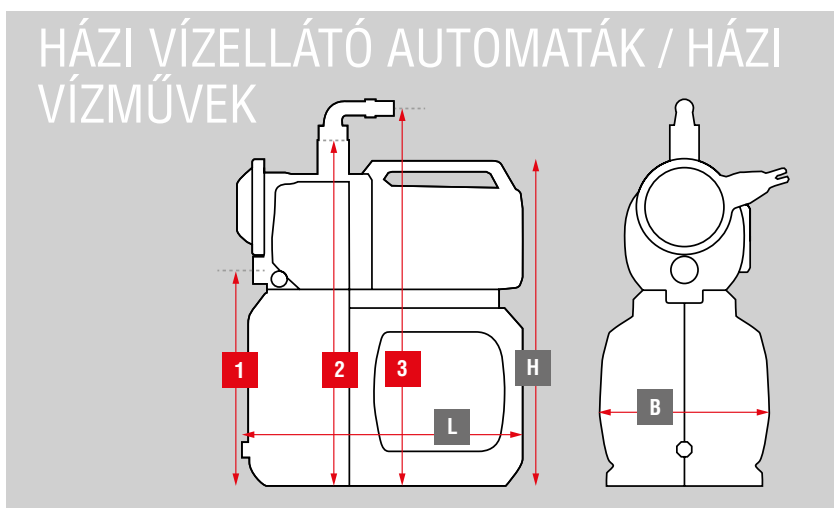

# PÓTALKATRÉSZEK

**A MI  
TAPASZTALATUNK  
AZ ÖN  
BIZTONSÁGA  
ÉS  
KÉNYELME**

Az AL-KO Gardentech egyet jelent a legjobb minőséggel. Ezért a termékek még gyakori használat esetén is rendkívül tartósak. Ennek ellenére kopás vagy javítási munkák következtében szükségessé válhat egyes alkatrészek cseréje. Ilyen esetben feltétlenül eredeti AL-KO pótalkatrészeket és tartozékokat válasszon! A legjobb minőséget és a tökéletes biztonságot ugyanis csak olyan alkatrészek garantálhatják, melyek az AL-KO termékek technikai és minőségi jellemzőinek a legapróbb részletekig megfelelnek.

Ezért a szükséges eredeti pótalkatrészek és tartozékok többsége a [www.kerthobby.hu](http://www.kerthobby.hu) oldalról bármikor lehívható. Egy szolgáltatás, mely a minimálisra csökkenti gépei állásidejét. Csak eredeti AL-KO pótalkatrészek és tartozékok esetén biztosítható valamennyi egymással összehangolt alkatrész optimális működése, és tartható fenn az AL-KO termékek kiváló minősége és megbízhatósága. A garancia pedig kizárólag eredeti AL-KO pótalkatrészek és tartozékok használatával érvényes, illetve marad érvényben javítás esetén. Az eredeti AL-KO pótalkatrészeink további különleges előnyökkel is rendelkeznek. A sorozatgyártású termékek valamennyi fejlesztése érinti a megfelelő eredeti

alkatrészeket. A csavaroktól kezdve az összetett vezérlőáramkörökig: az eredeti AL-KO és solo by AL-KO alkatrészekben sok évtized gyártói tapasztalatán alapuló tudás rejlik.

Az eredeti AL-KO pótalkatrészekből és tartozékokból hivatalos márkakereskedéseink is profitálnak. A mindig pontosan illeszkedő komponensek rövid javítási időket és kedvező javítási ajánlatokat tesznek lehetővé.

Röviden: Biztonságos, minőségi és mindig pontosan passzol – javítás vagy karbantartás esetén mindig az eredeti AL-KO pótalkatrészek és tartozékok a jó választás. A termékek tartós és megbízható használatának ez az alapja.









# AL-KO

QUALITY FOR LIFE

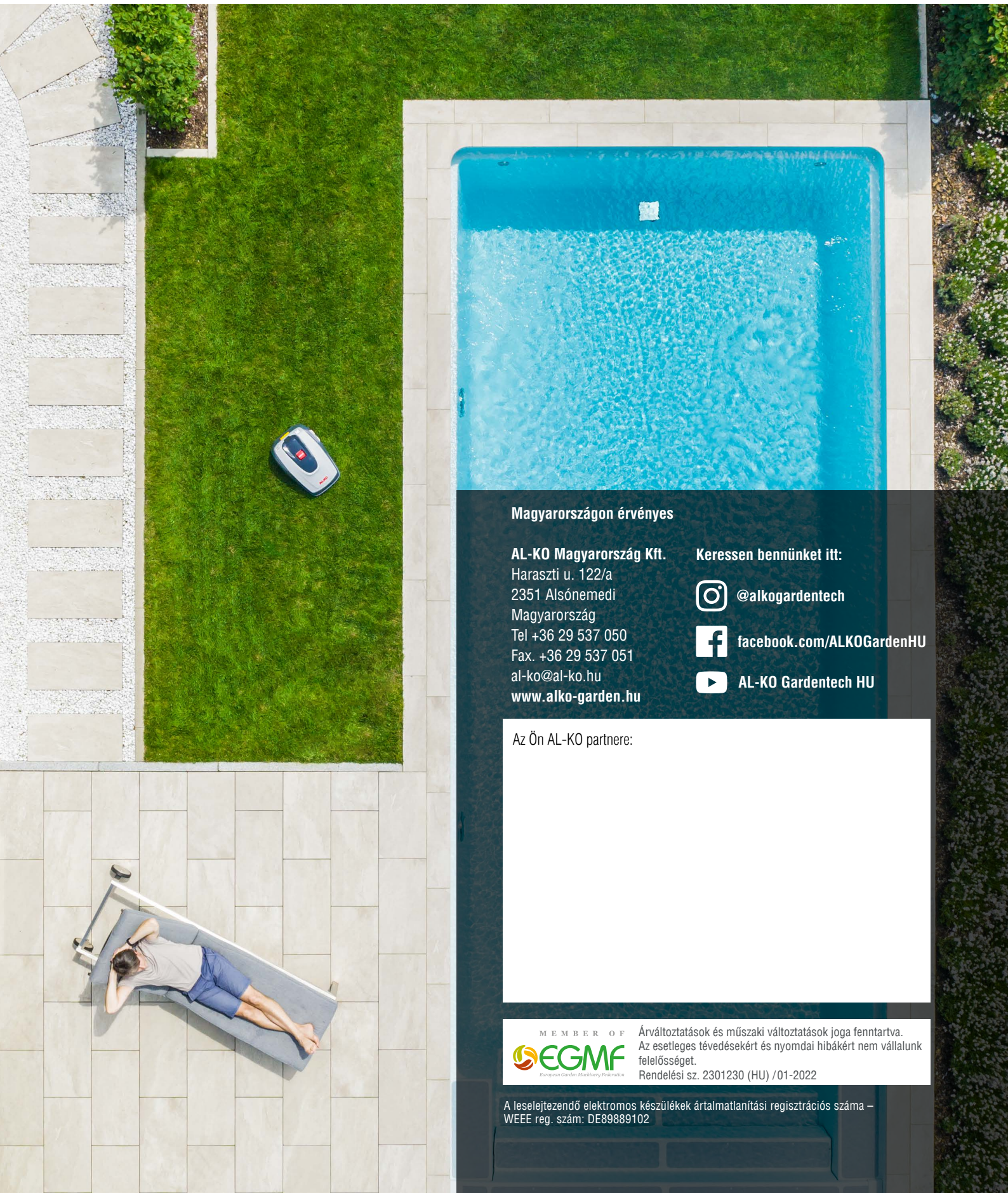

Magyarországon érvényes

**AL-KO Magyarország Kft.**

Haraszi u. 122/a  
2351 Alsónemedi  
Magyarország  
Tel +36 29 537 050  
Fax. +36 29 537 051  
al-ko@al-ko.hu  
[www.alko-garden.hu](http://www.alko-garden.hu)

Keressen bennünket itt:



@alkogardentech



facebook.com/ALKOGardenHU



AL-KO Gardentech HU

Az Ön AL-KO partnere:



Árváltoztatások és műszaki változtatások joga fenntartva.  
Az esetleges tévedésekért és nyomdai hibákért nem vállalunk felelősséget.  
Rendelési sz. 2301230 (HU) /01-2022

A leselejtezendő elektromos készülékek ártalmatlanítási regisztrációs száma –  
WEEE reg. szám: DE89889102